



TASTE YOUR BRAND 2024

TIERISCH. ANDERS.





WILLKOMMEN ZUR GESCHMACKS-SAFARI

Na, du Naschkatze auf großer Entdeckungstour! Willkommen zur Geschmacks-Safari – einer Expedition der Extraklasse in die tierisch andersartige Welt des Genusses. Hier gibt's keine langweiligen 08/15-Snacks, oh nein! Wir nehmen dich mit auf eine fantastische Reise, bei der du dich von ausdrucksstarken Charakteren inspirieren und von neuen Aromen verführen lassen kannst.

Ob du nun nach Abenteuer schmeckst, fuchsig drauf bist, kreativ in den Tag startest, furchtlos nach neuen Geschmackshorizonten suchst, extravagant naschst, voller

Energie durchs Leben gehst, clevere Snacks suchst, die dich überlisten, oder einfach mal ein bisschen affig drauf bist – wir haben für jeden Geschmacksentdecker das Passende.

Unser Sortiment ist so clever zusammengestellt, dass es deine Marketingstrategie förmlich auf der Zunge zergehen lässt. Also, pack deine Neugier ein, mach dich bereit für einen Trip der Sinne und begib dich auf diese spannende Geschmack-Safari.

**Tierisch. Anders.
Und immer lecker!**

UNS LIEGT DER UMWELT- UND KLIMASCHUTZ AM HERZEN



Der Forest Stewardship Council® ist eine internationale Nicht-Regierungsorganisation, die weltweit eine umweltfreundliche, sozial gerechte und wirtschaftlich tragfähige Bewirtschaftung der Wälder fördert. Wir verpflichten uns zur Einhaltung der FSC-Kernarbeitsnormen in Übereinstimmung mit dem geltenden FSC-Standard. Achten Sie auf FSC®-zertifizierte Produkte! www.fsc.org



ClimatePartner
zertifiziertes Unternehmen
climate-id.com/HSXZZ7



CO₂
berechnen
reduzieren
beitragen

Nicht nur klimaneutral, sondern auch "klimaneutral" zertifiziert. Wir kompensieren **4.000.000 kg CO₂** pro Jahr zum Schutz unserer Umwelt. Das entspricht 30.273 Economy-Flügen von München nach Berlin - oder 12.423.204 Kilometer mit dem Auto, das ist ca. 32 Mal von der Erde zum Mond. Scanne den QR-Code und lerne unsere Klimaziele kennen.



Das unabhängig kontrollierte Fairtrade-Siegel steht für fairen Handel und die Stärkung von Kleinbäuerinnen, -bauern und Beschäftigten in den Erzeugerländern. Fairtrade fördert bessere Arbeits- und Lebensbedingungen sowie Umwelt- und Klimaschutz.
www.fairtrade-deutschland.de



RAINFOREST
ALLIANCE

Die Rainforest Alliance ist eine internationale gemeinnützige Organisation, die an der Schnittstelle von Handel, Land- und Forstwirtschaft arbeitet. Unser Ziel ist es, eine bessere Zukunft für Mensch und Natur zu schaffen, in der verantwortungsbewusste Geschäftspraktiken eine Selbstverständlichkeit sind.
www.rainforest-alliance.org



Lindt & Sprüngli setzt sich mit dem Farming Program für die Verbesserung der Lebensstandards der Kakaobauern sowie den Erhalt der Umwelt ein.
www.farming-program.com

UNSER  KAKAO
FÜR DIE BESTE RITTER SPORT ALLER ZEITEN

Ritter SPORT bezieht ausschließlich zertifiziert nachhaltigen Kakao.
www.unserkakao.de



Wir setzen auf Werbeideen mit Nachhaltigkeit und entwickeln immer wieder neue ökologisch wertvolle Verpackungslösungen wie biologisch abbaubare Becher.



Fast alle unsere Produkte werden an unserem Produktions- und Verpackungsstandort in Thüringen konfektioniert. Auch bei unseren Füllgütern achten wir auf Markenprodukte aus Deutschland und Europa.



Der überwiegende Teil unserer Adventskalender hat ein Inlay aus vollständig kompostierbarem Material. Die erdölfreien Tiefziehteile werden durch natürliche Mikroorganismen in der Umwelt komplett zersetzt.



Unsere Weißblechdosens sind zu 98 % recycelbar und sparen somit Energie, Ressourcen und Emissionen ein.



Einige unserer Adventskalender haben ein Inlay aus 100 % Papier. Wir bauen den Anteil dieser Verpackungen stetig aus.



Für unsere Produkte verwenden wir Kunststoffe, die zu 100 % recycelbar sind.

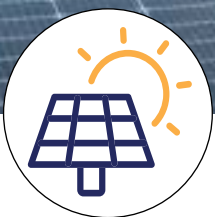

AUF DEM WEG ZUR KLIMANEUTRALEN PRODUKTION

Wir kompensieren die CO₂-Emissionen unserer Produktion, um Verantwortung für unsere Umwelt zu tragen und das Klima zu schützen.



Als ersten Schritt haben wir uns für die Installation einer Photovoltaik-Anlage auf den Dächern unserer Produktionshallen in Arnstadt entschieden. So können wir unseren Beitrag zur Energiewende leisten. Für die Zukunft arbeiten wir hin zu einer 100 % klimaneutralen Produktion.

Neben einem schonenden Verbrauch natürlicher Ressourcen nutzen wir firmeneigene Elektroautos und arbeiten an dem Aufbau einer Elektroflotte.

HALT DIE ZUNGE FEST, HIER SIND NACHRICHTEN MIT TATEN. SOZIALES ENGAGEMENT IST FÜR UNS MEHR ALS NUR EIN SCHLAGWORT!

DER BEGINN EINER FLAUSCHIGEN PATENSCHAFT.

Die Wilhelma in Stuttgart, der wildeste Ort in Deutschland und einer der artenreichsten Zoos der Welt, kämpft unermüdlich für den Erhalt unserer kostbaren Artenvielfalt. Sie setzt sich ein für Umweltbildung und wissenschaftliche Forschung, und das ist etwas, das uns tierisch am Herzen liegt.

Aus diesem Grund haben wir Ende 2023, passend zu unserem Motto **TIERISCH. ANDERS.**, die Patenschaft für die bezaubernde Koala-Dame Auburn übernommen. Ja, du hast richtig gehört – wir sind offiziell die stolzen Paten eines flauschigen, blätterknabbernden Superstars!

Auburn ist seit August 2023 in der Terra Australis zuhause und kam gemeinsam mit ihren pelzigen Freunden von der Dreamworld Wildlife Foundation, die sich dem Schutz und der Erhaltung bedrohter australischer Tierarten verschrieben hat.

Bei uns ist Sozial- und Umweltengagement nicht nur leeres Gerede, sondern süße Realität. Werde Teil unserer Mission, die Welt tierisch zu verändern!



Foto: Wilhelma Stuttgart / Marcel Schneider



**ALBERT-
SCHWEITZER-
KINDERDORF**

SCHOKOLADE SCHENKEN, ZUKUNFT SPENDEN.

Dass Kinder geborgen aufwachsen können, ist uns besonders wichtig. Durch unsere alljährliche Spendenaktion in der Weihnachtssaison unterstützen wir das Albert-Schweitzer-Kinderdorf in Waldenburg und ermöglichen dort Hilfe, wo sie dringend gebraucht wird. Wir spenden für jeden Classic Wand Adventskalender, den du kaufst, an die Albert-Schweitzer-Kinderdörfer und Familienwerke. Im Jahr 2023 kamen dadurch 7.500 Euro zusammen.

BEI UNS WIRD INKLUSION GELEBT.

Soziale Gleichberechtigung und Teilhabe ist ein wesentlicher Bestandteil unserer Unternehmenswerte. Aus diesem Grund arbeiten wir bereits seit vielen Jahren mit Werkstätten für Menschen mit Beeinträchtigungen zusammen. Wir unterstützen zum Beispiel das Christliche Jugenddorfwerk Deutschland (CJD) dabei, gezielt die Integration der Mitarbeiter in den Arbeitsalltag zu erreichen. Regelmäßig bieten wir Außenarbeitsplätze an unserem Standort an. Damit ermöglichen wir einen gemeinsamen Arbeitsalltag mit unseren Mitarbeitenden. Wir sind dankbar und glücklich über die Zusammenarbeit mit den Werkstätten. Beide Seiten können sowohl in organisatorischer, sowie vor allem in sozialer Hinsicht profitieren und gemeinsam wertvolle Erfahrungen sammeln.



KLIMASCHUTZPROJEKT

RIMBA RAYA

AUF BORNEO

Unser Unternehmen wird komplett klimaneutral gestellt. Das heißt, dass Emissionen, die sich nicht vollständig vermeiden lassen, auf Grundlage international anerkannter Standards berechnet und durch die Unterstützung von ausgewählten Klimaschutzprojekten vollständig ausgeglichen wurden.

Aktuell unterstützen wir ein Projekt in Rimba Raya auf Borneo. Dank dem Biodiversitätsreservat hat die bedrohte Aussterbungsart Borneo-Orang-Utan ein sicheres Zuhause zusammen mit Palmölplantagen und dem Tanjung-Puting-Nationalpark. Der Tropische Sumpfwald ist einer der letzten Lebensräume von Orang-Utans. Das Gebiet stellt einen idealen Lebensraum für verschiedene Tier- und Pflanzenarten dar. Das Ökosystem wird durch die Wiederauf-

forstung geschädigter Gebiete gefördert. Die Gemeinde steuert ebenfalls einen Beitrag dazu bei, indem Sie mit Aktivitäten wie die Bereitstellung von individuellen Wasserfilter, Brandbekämpfung, Solarbeleuchtung, Bibliotheken, Kleinstunternehmen und einer schwimmenden Klinik unterstützt. Das Projekt verfolgt das Ziel Wälder wiederherzustellen, den CO₂-Speicher zu vergrößern und somit zusätzlichen Lebensraum für Wildtiere zu verschaffen. Wälder zählen zu den wichtigsten CO₂-Speichern des Planeten, beherbergen eine enorme Artenvielfalt und sind Lebensgrundlage für alle Menschen. Mit diesem und anderen Waldschutzprojekten wird sichergestellt, dass die Wälder langfristig erhalten bleiben und dass der Schutz des Waldes einen höheren Wert erfährt als seine Abholzung. Die CO₂-Bilanz wird von der unabhängigen Organisation ClimatePartner zertifiziert.





Auf der Webseite
www.climatepartner.com
 kannst du mit unserer
 Nummer 13255-1904-1001
 weitere Details einsehen.



ClimatePartner
 zertifiziertes Unternehmen
climate-id.com/HSXZZ7



CO₂
 berechnen
 reduzieren
 beitragen





EIN NEUER STAR AM WERBEHIMMEL

Für unser gesamtes Produktportfolio setzen wir auf hochwertige Materialien und Markenartikel, die wir optimal in Szene setzen. Doch gibt es auch die stillen, ganz leisen Produkte, die unsere Werbesüßigkeiten zu heimlichen Stars machen. Denn sie glänzen ebenso durch

Unser Label steht für Qualität und verantwortungsvolle Herstellungsverfahren

Qualität und verantwortungsvolle Herstellungsverfahren. Darauf sind wir sehr stolz.

Um diesen Produkten verdienstermaßen eine Bühne bieten zu können und sie aus der „stillen Ecke“ herauszuholen, haben wir unser Label „Secret Stars“ entwickelt. Produkte unter diesem Label fallen nicht durch bekannte Markennamen auf – sind aber viel mehr als

„no name“. Diese Produkte werden für uns hergestellt und entsprechen damit unseren hohen Anforderungen, die wir an alle unsere Produkte in Bezug auf Qualität, Service und Kundenzufriedenheit stellen und nach denen wir selbst arbeiten.

Unsere „Secret Stars“ erfüllen wichtige Kriterien:

- ▶ **Die Produkte werden für unser Sortiment hergestellt**
- ▶ Sie werden unter fairen Arbeitsbedingungen produziert
- ▶ Transparente Produktionsprozesse ermöglichen die Sicherstellung höchster Qualität
- ▶ Die Produktion erfolgt in Europa und im besten Falle in Deutschland
- ▶ Durch überschaubare Transportwege werden CO₂-Emissionen reduziert

Dank modernster Technik, ausgewählten Rohstoffe und Verpackungsmaterialien sowie regelmäßigen Qualitätsprüfungen und unabhängige Zertifizierungen können wir dir mit Gewissheit eine Spitzenqualität anbieten. Lass dich von unseren „Secret Stars“ überzeugen!

KLEINE TÄFELCHEN FÜR GRÖSSTEN GENUSS

Unsere **Napolitain Schokotäfelchen**, **Quadrat Täfelchen** sowie die **Design Schokolade** sind wahre Stars am Schokoladenhimmel. Sie bestehen aus 30 % Vollmilchschokolade und sind damit besonders zartschmelzend und vollmundig. Die Herstellung erfolgt unter nachhaltigen Bedingungen, dadurch sind diese feinen Täfelchen sogar Fairtrade zertifiziert. Dank der leidenschaftlichen Arbeit erfahrener Schokoladenspezialisten können wir dir diese Produktauswahl besten Gewissens empfehlen. Die Produkte findest du auf den Seiten 117 und 118.



 **SECRET
STARS**



FETTDICHT UND
GERUCHSNEUTRAL
WIE FOLIE

SAUGFÄHIG UND
ATMUNGSAKTIV WIE
PAPIER

SAUBER EINGEWICKELT

Alle drei Schokoladenprodukte werden in ökologisch wertvollem 100 % **recyclingfähigem Pergaminpapier** verpackt, nahezu einzigartig am Werbesüßigkeitenmarkt. Pergaminpapier weist eine halbttransparente Optik auf. Das Material ist fettdicht und spritzwasserdicht. Also ideal, um die verführerischen Süßwaren zu schützen. Das Papier ist 100 % recyclingfähig und kann über das **Altpapier entsorgt werden**. Eine ökologisch saubere Lösung.



LECKER - MADE IN GERMANY

Unser nächster geheimer Star: Das leckere **Fruchtgummi Basic Bärchen**. Qualität muss nicht immer teuer sein. Das Fruchtgummi wird in Deutschland produziert, wodurch wir so lange Transportwege vermeiden. Mit sechs fruchtigen Sorten wie Ananas, Zitrone, Orange, Erdbeere, Himbeere und Apfel sorgen die Basic Bärchen für eine bunte Geschmacksexplosion. Überzeugend durch einen attraktiven Preis und eine klimaneutralen Produktion sind die Basic Bärchen zurecht Teil unserer Secret Stars und werden auch dich überzeugen.



PAPIERBLISTER: SUPERSTARS DER NACHHALTIGKEIT

Versteckt hinter 24 Türchen, aber echte Sternchen, sind unsere umweltschonenden Papierblister. Für die Herstellung der Blister wird 100 % Papier verwendet, wodurch sie wieder dem Recyclingkreislauf zugeführt werden können. Die Entsorgung erfolgt ganz einfach über die Papiertonne. Die vier Papierblister-Varianten punkten auch beim Herstellungsprozess in Sachen Nachhaltigkeit: Beispielsweise benötigt die Produktion von durch Druck geformte Papierblister nur einen Bruchteil der Energie, die für Plastikblister nötig ist.



UNSERE TIERISCH STARKE MARKEN



SOMMER, SONNE, SHOT ICE!



BEREIT FÜR (D)EINEN EISKALTEN KICK?

Entdecke eine erfrischend neue Art, deinen Sommer zu genießen: Shot Ice – das einzigartige Wassereis mit und ohne Alkohol!

Shot Ice ist der Hit für alle, die gerne etwas Neues ausprobieren und gleichzeitig den erfrischenden Geschmack von Eis lieben. Alle Sorten sind vegan und frei von künstlichen Farbstoffen.

Wir bieten dir ab sofort Wassereis mit und ohne Alkohol in 12 verführerischen Sorten an. Deiner sommerlichen Abkühlung steht nichts mehr im Wege. Entdecke jetzt die Geschmacksvielfalt von Shot Ice.

**Die 12 leckeren
Shot Ice Sorten
findest Du auf
Seite 72**



**EXKLUSIV
NUR BEI UNS IM
WERBEBEREICH**

**WASSEREIS MIT
UND OHNE ALKOHOL IN
12 VERFÜHRERISCHEN
SORTEN**

Jede Sorte wurde sorgfältig entwickelt, um einen intensiven und authentischen Geschmack zu erzeugen. Die alkoholischen Sorten sind dabei mit 10,5% Alkoholgehalt nicht nur erfrischend, sondern bringen auch das gewisse Extra für deinen Anlass. Für die, die es etwas leichter mögen, sind die alkoholfreien Sorten die perfekte Alternative. Denn Geschmack braucht keine Prozente. Der perfekte Genuss für alle!



HURRA, WIR HABEN SIE! Die Kult-Brause Brocken der Marke Ahoj-Brause

Wusstest du eigentlich schon, warum Ahoj-Brause überhaupt überhaupt ins Leben gerufen wurde? Das bekannte Brause-Pulver zum Trinken stellte in den 1930-er Jahren eine preiswertige schwäbische Alternative zur teuren Limonade dar. Ein echter Klassiker der Kindheit! Unter dem wenig prickelnden Namen „Friedel-Brause, prickelnde Trinktabletten“ wurde das erste Ahoj-Brause Produkt vertrieben. Die ersten beiden Geschmacksrichtungen waren Orange und Zitrone. Erst später kamen Waldmeister und Himbeer dazu. Aller vier stehen heute für das legendäre Ahoj-Brause Quartett. Über die Jahre hinweg kamen immer neue Produkte wie Brocken und Stäbchen hinzu. Ahoj-Brause hat sich seit 100 Jahren kaum verändert – Kult bleibt eben Kult. Das Rezept, der Matrose, das Brause-Tütchen - alles ist noch immer an Bord.

Als Traditionsunternehmen möchten wir dir prickelnde Werbung ermöglichen und bieten ausgewählte Produkte mit den Kult-Brause-Brocken an.

Ahoj-Brause Brocken sind:

- ▶ vegan
- ▶ glutenfrei
- ▶ laktosefrei



INHALT

#INFORMATIVES 2

Zertifizierungen	4
Soziale Verantwortung	6, 132, 222
Klimaschutzprojekt	8
Secret Stars	10
Starke Marken	13
Newcomer 2024	18

#EXPRESS 22

Express Werbekarte Team Gummibärchen	26
Express Minitüte Basic Bärchen	N 27
Express Schokolade	28
Express Klappdose	3 V 29

#PAPIERVERPACKUNGEN 30

Papierdose Eco Mini	N V 33
Papierdose Eco Midi	N V 33
Papierdose Eco Maxi	N V 35
Werbeanhänger Neutral	36
Werbeanhänger Standard	3 V 37
Werbekarte Visitenkartenformat	3 V 38
Werbekarte Midi	N V 41
Werbekarte Long	V 45
LKW, Bus, Haus, Transporter Präsent	N V 46
Standbodenbox	N V 48
Streichholzschachtel	N V 49
XS Countdownkalender	51

#FRUCHTGUMMI 52

Minitüte Fruchtgummi Basic Bärchen	N 55
Minitüte Fruchtgummi Standardformen	57
Tetraeder Fruchtgummi Standardformen	58
Maxitüte Fruchtgummi Standardformen	59
Minitüte Fruchtsaft Gummibärchen	60
Tetraeder Fruchtsaft Gummibärchen	61
Minitüte Vitamin Fruchtgummi	62
Tetraeder Vitamin Fruchtgummi	63
Minitüte Vegane Gummibärchen	V 64
Minitüte Skittles Fruits	65
Fruchtgummi 1er	66
Team Gummibärchen	67
Minitüte Fruchtgummi Sonderformen	69

#FRUCHTIG & FRISCH 70

Long Box Shot Ice	N V 73
Big Box Shot Ice	N V 73
Werbekarte Long	V 74

Marmetube	V 75
Werbekarte Midi	76
Werbekarte Visitenkartenformat	3 V 77
Streichholzschachtel	N V 79

#BONBONS 80

Bonbon im weißen Wickler	V 83
Flowpack Bonbon	V 84
Herz Bonbon	V 84
Bonbonglas Mini	V 85
Slim Box Mini	3 N V 86
Slim Box	3 N V 87
Minitüte Jelly Beans	88
Lolly Box	V 89

#WERBEDOSEN 90

Bonbondose Fresh	V 92
Bonbondose Midi	N V 93
Quick Box XS	3 V 94
Quick Box	3 V 95
Klappdose	3 N V 97
Dose Quadratisch	3 N V 98
Schiebedeckeldose	3 V 99

#GETRÄNKE 100

Werbekarte Midi	N V 102
Bio Ingwer-Shot	V 103
Landpark Mineralwasser	105
Minitüte Maestro	3 N V 107
Iso Drink Light	108
Energy Drink	108
Apfelschorle	109
Eiskaffee	110
Secco Bianco	110
Hugo	111
Bier	111

#SCHOKOLADE 112

Werbedreieck Mini Toblerone Mini 1er	N 114
Werbedreieck Long Toblerone Mini 2er	N 115
Werbedreieck Long Toblerone Riegel	116
Design Schokolade	N 117
Quadrat Täfelchen	N 118
Napolitain	N 118
Rettergut Schokolade	121
Share Schokolade	N 123
Ritter SPORT Mini	124

Ritter SPORT 100 g		125
Standbodenbox	N	126
Werbepisma		127
Lindt Präsent		128

#GEBÄCK & SNACKS 130

Werbeschuber Hexagon	N	133
Kuchenmeister Werbeschuber	N	134
Werbeschuber Kuchen S Mövenpick	N	135
Frühstücksbox	N	136
Minikuchen		137
Manner 2er	V	138
Manner Original	N V	139
Glückskeks	V	143
Lorenz Werbeschuber	N V	144
Werbeschuber Slim Snickers	N	145
Snack Miditüte	V	146
Snack Dose		147
Klappschachtel Popcorn	N V	149

#CO-PACKING 152

#ENERGIE 160

Traubenzucker	V	162
Energie Karte	V	163
Lorenz Werbeschuber	N	164
Zebrastic Bar	V	165
Corny Müsliriegel		166
Müsliriegel Multikorn Apfel		167
Werbeschuber Oat King	N V	168
Müslibecher		169

#OSTERN 170

Sixpack Classic		172
Sixpack Premium		173
Kleines Präsent	N	175
Klappbox	N	176
Klappbox S	N	177
Geschenkbox Mini	N	178
Osterhase Mini		180
Oster Box		181
Rettergut Osterhase		182
Oster Box Maxi		183
Standbodenbox		184
Papierdose Eco Mini		184
Osterdose		185
Lindt Präsent Ostern		186
Werbekarte Visitenkartenformat		187
LKW, Bus, Haus, Transporter Präsent	N	188

#WEIHNACHTEN 192

Nachhaltig verpackt		194
ADVENTSKALENDER PAPIERBLISTER		196
Marken Wand Adventskalender Eco	N	199
Täfelchen Adventskalender Eco	N	201
Eco High Tower Adventskalender	N	203
Minikugel Adventskalender Eco	N	205
ADVENTSKALENDER ECO XL		206
Adventskalender Eco XL		209
Adventskalender Eco XL Wachsender Adventskalender	N	211
Adventskalender Eco XL individuelle Befüllung		213
ADVENTSKALENDER		214
XS Adventskalender		217
Classic Tisch Adventskalender		219
Classic Wand Adventskalender, Rätselkalender		221
Täfelchen Adventskalender		225
Marken Wand Adventskalender	N	227
Adventskalender Haus	N V	229
Adventskalender LKW	N V	231
Mini Kugel Adventskalender		233
Tower Adventskalender		235
Mini Kugel Tower Adventskalender		237
Adventskalender Quadratisch		239
Adventskalender Rund		241
SCHOKOLADE & GEBÄCK		242
Lindt Weihnachtsmann 10 g		244
Riegelein Weihnachtsmann 25 g		245
Lindt Weihnachtsmann 40 g		246
Lebkuchen Mini		248
Lebkuchenherz		248
Lebkuchen Präsent		249
Lindt Präsent Weihnachten Tannenbaum		250
Lindt Präsent Weihnachten Weihnachtsmütze	N	251
Standbodenbox		252
Adventsautomat Eco Midi		252
Weihnachtsdose		253
Dominostein 2er		254
Stollenkonfekt		255
Christstollen Mini		255
Lebkuchen Haus		256
Lebkuchen Mini 4er Werbebox		257
Lebkuchenmischung		258
Geschenkdose		259
Werbeanhänger Weihnachtsmann	N	260
Werbekarte Visitenkartenformat		261
Herz Bonbon Glühweinherzen	V	261
Papierdose Eco Mini Glühweinherzen	V	262
Papierdose Eco Midi Glühweinherzen	V	262
Minitüte Fruchtgummi Basic Bärchen	N	263

#SERVICE

Gestaltungsvorlagen Ostern	190
Gestaltungsvorlagen Weihnachten	264
Allgemeingültige Hinweise	266
Wichtige Hinweise	267

**ACHTE AUF
DIESE
ZEICHEN:**





NEWCOMER 2024

Aufgepasst, Süßschnäbel und Naschkatzen. Wir haben die Neuheiten, die deinen Geschmacksinn auf eine wilde Safari schicken werden:

Im Frühjahr, der Brutzeit für Genussfreunde, schlüpfen unsere neuesten Kreationen aus ihren süßen Eiern und versprechen dir eine Geschmacksexplosion, die selbst die buntesten Vögel vor Neid erblassen lässt. Von fruchtigen Überraschungen bis zu cremigen Köstlichkeiten – Wir haben alles, was dein Herz begehrt.

Wenn der Sommer anbricht und die Trockenzeit beginnt, sorgen wir für eine erfrischende Abkühlung. Unsere eiskalten Leckereien sind wie eine erquickende Oase in der Wüste des Alltags. Verpasse nicht die sommerlichen Knabereien, die deine Zunge tanzen lassen.

Der Herbst bringt nicht nur bunte Blätter, sondern auch Fettpolster für die kalte Jahreszeit. Bei uns kannst du dich ohne schlechtes Gewissen in süßen Genüssen suhlen. Unser Sortiment an herbstlichen Leckereien wird dich in gemütlicher Vorfriede auf den Winter wiegen.

Und dann kommt der Winter, die Zeit des Winterschlafs, aber bei uns wird nicht geschlafen.

Stattdessen erwachen die süßen Träume zu neuem Leben. Wir haben alles, um deine Sinne aufzuwecken und deine Geschmacksknospen aus dem Winterschlaf zu reißen.

Also, schnapp dir unsere Neuheiten und lass dich von unserer tierisch verlockenden Auswahl verführen. Die Werbesüßwaren-Welt hat noch nie so wild und aufregend geschmeckt.

! NEUES
FÜLLGUT

**MINITÜTE
FRUCHTGUMMI
BASIC BÄRCHEN**

Seite 55



**MÖVENPICK
MARMOR-RÜHR-
KUCHEN MINI**

Seite 135



! NEUE
SORTEN



OAT KING

Seite 168



! NEUE
SORTEN

WERBEKARTE MIDI

Seite 41 und Seite 43

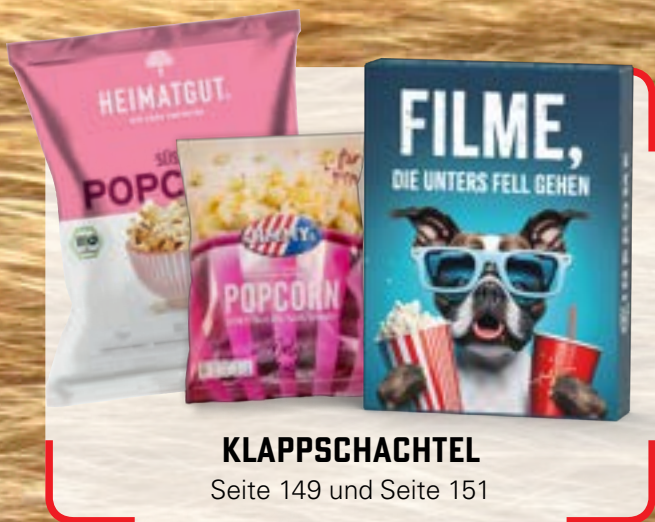

KLAPPSCHACHTEL
Seite 149 und Seite 151



LONG BOX SHOT ICE 1ER & BIG BOX SHOT ICE 3ER
Seite 73



MAISTRO SUPPENPULVER
Seite 41 und Seite 107



LORENZ WERBESCHUBER
Seite 144 und Seite 164



FRÜHSTÜCKSBBOX
Seite 136



WERBEDREIECK MINI
Seite 114



WERBEDREIECK LONG
Seite 115



**WERBESCHUBER
HEXAGON
KOALA KEKSE**
Seite 133



WERBESCHUBER SLIM SNICKERS
Seite 145



**WERBESCHUBER
VANILLEKUCHEN**
Seite 134



QUADRAT TÄFELCHEN
Seite 118



**DESIGN
SCHOKOLADE**
Seite 117



NAPOLITAIN
Seite 118



WERBEKARTE MIDI
Seite 44

NEUES FÜLLGUT!



ECO HIGH TOWER ADVENTS-KALENDER
Seite 203



ECO XL WACHSENDER ADVENTSKALENDER
Seite 211

NEUES MATERIAL!



TÄFELCHEN ADVENTS-KALENDER
Seite 201

NEUES MATERIAL!



MARKEN WAND ADVENTS-KALENDER
Seite 199

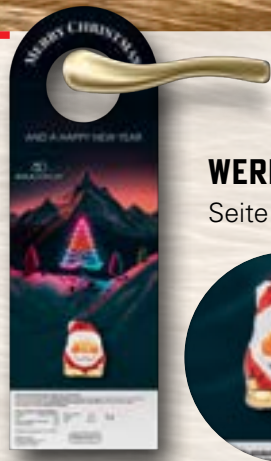

WERBEANHÄNGER
Seite 260



LINDT PRÄSENT WEIHNACHTEN
Seite 251



NEUES FÜLLGUT!



SLIM BOX MINI / SLIM BOX
Seite 86 und Seite 87



OSTERNEUHEITEN
Ab Seite 174-179



**SIE BESTELLEN,
WIR LIEFERN...**

EXPRESS FALKO

Falken sind sehr geschickt: Mit ihrer speziellen Flugtechnik jagen sie in der Luft andere Vögel oder stürzen sich auf Beutetiere am Boden herab. Der Wanderfalke zählt zu den größten Vertretern der Familie und ist mit einer Spitzengeschwindigkeit von mehr als 320 km/h das schnellste Tier des Planeten.







**Dank der maschinellen
Fertigung ist unser
Express-Programm auch
ideal für spontane Ideen
und kurzfristige Anlässe.**

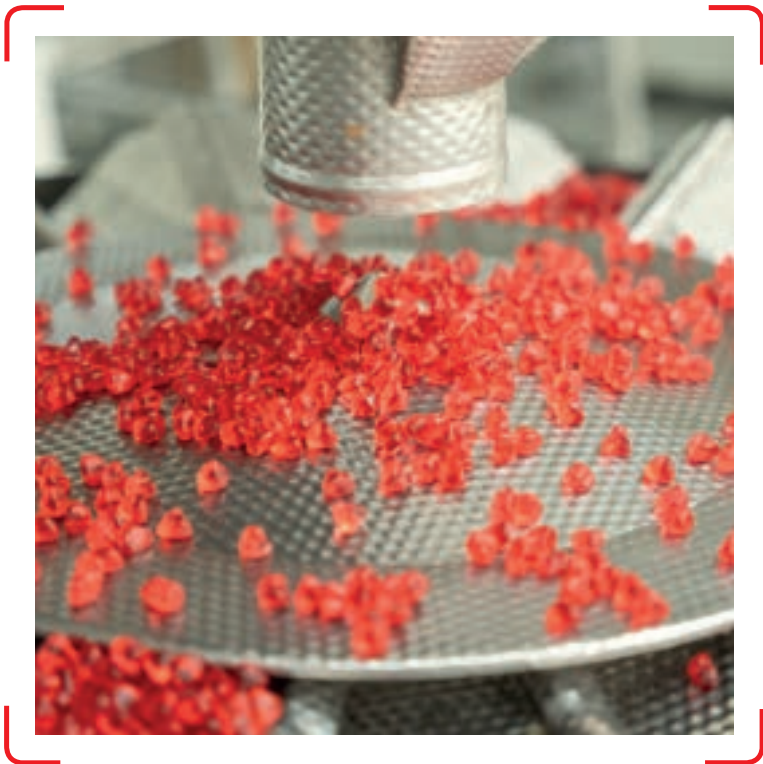

JETZT ABER SCHNELL!

UNSERE EXPRESS-PRODUKTE - VERSANDFERTIG IN WENIGEN ARBEITSTAGEN

Das Antistressprogramm für deine Werbeplanung: Wähle ganz entspannt Schokolade, Pfefferminz oder Fruchtgummi in Markenqualität aus unserem Express-Sortiment aus. Deine Produkte sind nach 6-10 Arbeitstagen versandfertig. So kannst du zügig deine Kunden mit einem leckeren Giveaway überraschen, gestaltet mit deiner individuellen Werbebotschaft. **Du siehst: Wir nehmen „Express“ wörtlich!**



EXPRESS WERBEKARTE

TEAM GUMMIBÄRCHEN



EXPRESS
NUR 6-10 ARBEITSTAGE



WÄLDER™
FÜR IMMER
FÜR ALLE



Preise: € / Stück

Menge		Inkl. Druck 4-c Euroskala
bei	5.400	0,51
bei	2.700	0,52
bei	1.080	0,59
bei	540	0,72

Nebenkosten zzgl. Einrichtungskosten je Auftrag/Motiv pauschal 99,00 € (auch bei Folgeaufträgen)

Inhalt Trolli Fruchtgummi in Premiumqualität mit 10 % Fruchtsaftanteil, bunt gemischt aus den Sorten, Zitrone, Erdbeere, Orange, Ananas, 6,5 g. Farbreihenfolge im Paar kann variieren.

Haltbarkeit 12 Monate

Format Ca. 85 x 55 x 9 mm
Maße der Werbefläche als Standzeichnung anfordern

Material Werbekarte aus weißem, FSC-zertifiziertem Karton; transparente Folie mit Standardgestaltung, klimaneutral

Verpackung Kartons à 540 Stück, 2 Kartons im Umkarton

Lieferzeit In aller Regel 6-10 Arbeitstage nach Druckfreigabe. Siehe auch im Katalog auf der Seite „Hinweise“ oder unter go.pfile.de/agb-de

FARBE UND GESCHMACK

Trolli



Erdbeere

Zitrone



Orange

Erdbeere



Zitrone

Ananas



EXPRESS
NUR 6-10 ARBEITSTAGE

FRUCHTGUMMI
PRODUZIERT IN
DEUTSCHLAND



7 g Preise: €/ Stück

Menge		Inkl. Druck 4-c Euroskala
bei 10.200		0,17
bei 5.400		0,20
bei 3.000		0,21
bei 1.800		0,27

Nebenkosten zzgl. Einrichtungskosten je Auftrag/Motiv pauschal 219,00 €
(auch bei Folgeaufträgen)

Aufpreis Kompostierbare Folie: 0,01 €/ Stück

Inhalt Fruchtgummi Basic Bärchen, bunt gemischt, 7 g

Haltbarkeit 12 Monate; kompostierbare Folie: 6 Monate

Format Ca. 70 x 84 mm
Maße der Werbefläche als Standzeichnung anfordern

Material Tüte aus weißer oder transparenter Folie, wahlweise kompostierbar, klimaneutral

Verpackung Kartons à 600 Stück, 4 Kartons im Umkarton

Lieferzeit In aller Regel 6-10 Arbeitstage nach Druckfreigabe.
Siehe auch im Katalog auf der Seite „Hinweise“ oder unter go.pfile.de/agb-de

FARBE UND GESCHMACK



Orange



Zitrone



Ananas



Himbeere



Erdbeere



Apfel

EXPRESS SCHOKOLADE

MIT WERBEBANDEROLE



Preise: € / Stück

Menge		Inkl. Druck 4-c Euroskala
bei	1.000	0,68
bei	500	0,93

Nebenkosten zzgl. Einrichtungskosten je Auftrag/Motiv pauschal 99,00 €
(auch bei Folgeaufträgen)

Inhalt	Ritter SPORT Mini Schokolade in der Sorte Edel-Vollmilch, 16,5 g
Haltbarkeit	6 Monate
Format	Ca. 57 x 50 x 10 mm Maße der Werbefläche als Standzeichnung anfordern
Material	Weißes Papierbanderole, klimaneutral
Verpackung	Kartons à 250 Stück, 5 Kartons im Umkarton
Lieferzeit	In aller Regel 6-10 Arbeitstage nach Druckfreigabe. Siehe auch im Katalog auf der Seite „Hinweise“ oder unter go.pfile.de/agb-de





WEISSBLECH
ZU 98 %
RECYCELBAR

EXPRESS
NUR 6-10 ARBEITSTAGE



		Preise: €/ Stück
Menge	Inkl. Druck 4-c Euroskala	
bei 312		1,54
Nebenkosten	zzgl. Einrichtungskosten je Auftrag/Motiv pauschal (auch bei Folgeaufträgen)	99,00 €
Inhalt	Pfeffi zuckerfreie Pfefferminzpastillen, 19 g	
Haltbarkeit	18 Monate	
Format	Ca. 60 x 50 x 18 mm Maße der Werbefläche als Standzeichnung anfordern	
Material	Weiße Dose aus 98 % recycelbarem Weißblech, klimaneutral	
Verpackung	Kartons à 156 Stück, 4 Kartons im Umkarton	
Lieferzeit	In aller Regel 6-10 Arbeitstage nach Druckfreigabe. Siehe auch im Katalog auf der Seite „Hinweise“ oder unter go.pfile.de/agb-de	



WIR MACHEN UNS WAS AUS PAPIER

Der männliche Pfau trägt einen imposanten Schwanz, den man Schleppe nennt. Diese besteht aus etwa 150 prächtigen Schmuckfedern, die auf jedem Ende ein „Auge“ tragen. Stellt der Pfau sein Federkleid zum Rad auf, dient es dazu, Feinde zu vertreiben - oder Weibchen zu beeindrucken.





PAPIERDOSE ECO FÜLLVARIANTEN



Papierdose
Eco Mini



Papierdose
Eco Midi



Papierdose
Eco Maxi



mentos



SADEX



Honigbienen
Bonbons



Fruchtmix



M&M's
Peanuts



Skittles
Kaubonbons



Mentos Fruit
(Erdbeere, Orange und
Zitrone)



Mentos Mint



Ahoj
Brause



Himbeere



Orange



Waldmeister



Zitrone



Sadex



Himbeere



Orange



Zitrone



BIOLOGISCH
ABBAUBAR



		Preise: € / Stück	
Menge		Inkl. Druck 4-c Euroskala	
ab	5.014	1,91	
ab	2.530	1,99	
ab	1.012	2,09	
ab	506	2,16	
Nebenkosten	zzgl. Einrichtungskosten je Auftrag/Motiv pauschal (auch bei Folgeaufträgen)	99,00 €	
Lieferung und Verkauf Ahoj Brause Brocken nur in Deutschland, Österreich und in die Schweiz			
Aufpreis	6 Sadex Traubenzucker, 15 g: Skittles Kaubonbons, 45 g: Mentos Kaudragees, 50 g: 5 Ahoj Brause Brocken, 40 g: M&M's Peanuts, 45 g:	0,10 € / Stück 0,20 € / Stück 0,30 € / Stück 0,30 € / Stück 0,50 € / Stück	

Inhalt	Im Grundpreis enthalten: Honigbienen Bonbons mit deutschem Qualitätshonig von nearBees, 50 g, oder Micro-Bonbons in der Sorte Fruchtmix (Himbeere, Zitrone und Pfirsich), 50 g Gegen Aufpreis: Mentos Kaudragees in der Geschmacksrichtung Mint oder Fruit, 50 g; M&M's Peanuts, 45 g; Skittles Kaubonbons, 45 g; 5 Ahoj Brause Brocken, in 4 verschiedenen Sorten, bunt gemischt, 40 g, oder 6 Sadex Traubenzucker, bunt gemischt, 15 g		
Haltbarkeit	Bonbons: 24 Monate; Mentos Kaudragees: 12 Monate; Skittles Kaubonbons: 12 Monate; Ahoj Brause Brocken: 9 Monate; Sadex Traubenzucker: 6 Monate; M&M's Peanuts: 4 Monate		
Format	Höhe ca. 50 mm, Ø ca. 50 mm Maße der Werbefläche als Standzeichnung anfordern		
Material	Papierdose biologisch abbaubar; Paprietikett, klimaneutral		
Verpackung	Kartons à 46 Stück, 8 Kartons im Umkarton		
Lieferzeit	In aller Regel 10-20 Arbeitstage nach Druckfreigabe. Siehe auch im Katalog auf der Seite „Hinweise“ oder unter go.pfile.de/agb-de		

		Preise: € / Stück	
Menge		Inkl. Druck 4-c Euroskala	
ab	5.014	2,61	
ab	2.507	2,66	
ab	1.012	2,78	
ab	506	2,79	
Nebenkosten	zzgl. Einrichtungskosten je Auftrag/Motiv pauschal (auch bei Folgeaufträgen)	99,00 €	
Lieferung und Verkauf Ahoj Brause Brocken nur in Deutschland, Österreich und in die Schweiz			
Aufpreis	20 Sadex Traubenzucker, 50 g: Skittles Kaubonbons, 150 g: Mentos Kaudragees, 130 g: 12 Ahoj Brause Brocken, 96 g: M&M's Peanuts, 120 g:	0,20 € / Stück 0,30 € / Stück 0,40 € / Stück 0,40 € / Stück 0,70 € / Stück	

Inhalt	Im Grundpreis enthalten: Honigbienen Bonbons mit deutschem Qualitätshonig von nearBees, 120 g, oder Micro-Bonbons in der Sorte Fruchtmix (Himbeere, Zitrone und Pfirsich), 120 g Gegen Aufpreis: Mentos Kaudragees in der Geschmacksrichtung Mint oder Fruit, 130 g; M&M's Peanuts, 120 g; Skittles Kaubonbons, 150 g; 12 Ahoj Brause Brocken, in 4 verschiedenen Sorten, bunt gemischt, 96 g, oder 20 Sadex Traubenzucker, bunt gemischt, 50 g		
Haltbarkeit	Bonbons: 24 Monate; Mentos Kaudragees: 12 Monate; Skittles Kaubonbons: 12 Monate; Ahoj Brause Brocken: 9 Monate; Sadex Traubenzucker: 6 Monate; M&M's Peanuts: 4 Monate		
Format	Höhe ca. 100 mm, Ø ca. 50 mm Maße der Werbefläche als Standzeichnung anfordern		
Material	Papierdose biologisch abbaubar; Paprietikett, klimaneutral		
Verpackung	Kartons à 23 Stück, 6 Kartons im Umkarton		
Lieferzeit	In aller Regel 10-20 Arbeitstage nach Druckfreigabe. Siehe auch im Katalog auf der Seite „Hinweise“ oder unter go.pfile.de/agb-de		

REGIONAL. NATÜRLICH. LECKER.

Honig ist superlecker und ein wertvolles Lebensmittel, und es kommt noch besser: Beim Kauf eines Honigbienenprodukts unterstützt du ein Bienenschutzprojekt von nearBees. Die sprichwörtlich fleißigen Produzenten der goldfarbenen Köstlichkeit sorgen als

Bestäuber für blühende Landschaften und ertragreiche Ernten und den zukünftigen Erhalt der Tier- und Pflanzenwelt. Darauf fliegen Honig-Fans und die vielen Menschen, denen die kleinen, gelb-gestreiften Brummer am Herzen liegen.



QUALITÄTS-
HONIG AUS DER
REGION

nB



**BIOLOGISCH
 ABBAUBAR**



 Die Honigbienen Bonbons unterstützen ein Bienenschutzprojekt von nearBees



Preise: € / Stück		
Menge		Inkl. Druck 4-c Euroskala
ab	5.010	3,02
ab	2.505	3,06
ab	1.005	3,13
ab	510	3,15
Nebenkosten	zzgl. Einrichtungskosten je Auftrag/Motiv pauschal (auch bei Folgeaufträgen)	99,00 €
Lieferung und Verkauf Ahoj Brause Brocken nur in Deutschland, Österreich und in die Schweiz		
Aufpreis	40 Sadex Traubenzucker, 100 g:	0,40 € / Stück
	Skittles Kaubonbons, 220 g:	0,60 € / Stück
	Mentos Kaudragees, 220 g:	0,70 € / Stück
	20 Ahoj Brause Brocken, 160 g:	0,70 € / Stück
	M&M's Peanuts, 150 g:	0,90 € / Stück

**FÜLLVARIANTEN
 siehe Seite 32**



Eine ausgezeichnete Kombination:

Die biologisch abbaubare Papierdose mit den leckeren Honigbienen Bonbons aus dem Honig der Marke nearBees.

Inhalt	Im Grundpreis enthalten: Honigbienen Bonbons mit deutschem Qualitätshonig von nearBees, 200 g, oder Micro-Bonbons in der Sorte Fruchtmix (Himbeere, Zitrone und Pfirsich), 220 g Gegen Aufpreis: Mentos Kaudragees in der Geschmacksrichtung Mint oder Fruit, 220 g; M&M's Peanuts, 150 g; Skittles Kaubonbons, 220 g; 20 Ahoj Brause Brocken, in 4 verschiedenen Sorten, bunt gemischt, 160 g, oder 40 Sadex Traubenzucker, bunt gemischt, 100 g
Haltbarkeit	Bonbons: 24 Monate; Mentos Kaudragees: 12 Monate; Skittles Kaubonbons: 12 Monate; Ahoj Brause Brocken: 9 Monate; Sadex Traubenzucker: 6 Monate; M&M's Peanuts: 4 Monate
Format	Höhe ca. 100 mm, Ø ca. 70 mm Maße der Werbefläche als Standzeichnung anfordern
Material	Papierdose biologisch abbaubar; Papieretikett, klimaneutral
Verpackung	Kartons à 15 Stück, 6 Kartons im Umkarton
Lieferzeit	In aller Regel 10-20 Arbeitstage nach Druckfreigabe. Siehe auch im Katalog auf der Seite „Hinweise“ oder unter go.pfile.de/agb-de



WERBEANHÄNGER NEUTRAL



PASSEND
FÜR FAST JEDEN
TÜRGRIFF



WÄLDER™
FÜR IMMER
FÜR ALLE

Preise: € / Stück

Menge		Inkl. Druck 4-c Euroskala
ab 4.800		0,39
ab 2.400		0,47
ab 1.600		0,51
ab 800		0,64

Nebenkosten zzgl. Einrichtungskosten je Auftrag/Motiv pauschal 99,00 € (auch bei Folgeaufträgen)

Inhalt	Ohne Produkt
Format	Ca. 80 x 240 mm Maße der Werbefläche als Standzeichnung anfordern
Material	Weißer Werbeanhänger aus FSC-zertifiziertem Karton
Verpackung	Kartons à 800 Stück Plano, 8 Kartons im Umkarton
Lieferzeit	In aller Regel 10-20 Arbeitstage nach Druckfreigabe. Siehe auch im Katalog auf der Seite „Hinweise“ oder unter go.pfile.de/agb-de

GESTALTUNGSBEISPIEL

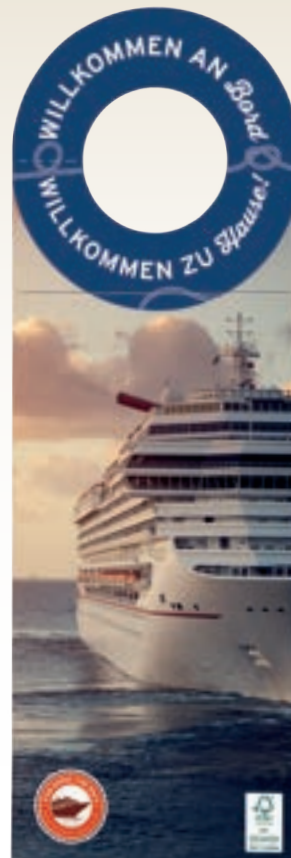

MIT
FALZNOT



WÄLDER FÜR IMMER FÜR ALLE



Preise: €/ Stück

Inkl. Druck 4-c Euroskala					
Menge	Ritter SPORT		Manner		Kaugummi
ab	5.000	0,72	5.004	0,72	5.040 1,26
ab	2.500	0,80	2.520	0,80	2.520 1,34
ab	1.000	0,84	1.008	0,84	
ab	500	0,97	504	0,97	
Nebenkosten	zzgl. Einrichtungskosten je Auftrag/Motiv pauschal (auch bei Folgeaufträgen)				99,00 €
Inhalt	Ritter SPORT Mini Schokolade (nur sortenrein), 16,5 g; Manner 2er Neapolitaner, mit Haselnuss-Kakaocreme, 15 g, oder Wrigley's Extra Professional White Kaugummi Dragees, 14 g				
Haltbarkeit	Ritter SPORT: 6 Monate; Manner: 5 Monate; Wrigley's Extra: 4 Monate				
Format	Ca. 80 x 240 mm Maße der Werbefläche als Standzeichnung anfordern				
Material	Weißer Werbeanhänger aus FSC-zertifiziertem Karton				
Verpackung	Ritter SPORT Mini: Kartons à 50 Stück, 8 Kartons im Umkarton; Manner 2er: Kartons à 36 Stück, 8 Kartons im Umkarton Wrigley's Extra: Kartons à 60 Stück, 8 Kartons im Umkarton;				
Lieferzeit	In aller Regel 10-20 Arbeitstage nach Druckfreigabe. Siehe auch im Katalog auf der Seite „Hinweise“ oder unter go.pfile.de/agb-de				

FÜLLVARIANTEN



Manner Neapolitaner



Haselnuss-Kakaocreme

Ritter SPORT Mini



Nugat



Joghurt



Nuss-Splitter



Edel-Vollmilch



Marzipan



Wrigley's Extra



Kaugummi Dragees, zuckerfrei

AUCH FÜR WEIHNACHTEN
SEITE 260

mit Weihnachtsmann aus Schokolade

FORMAT EINER
STANDARD-VISITEN-
KARTE



WÄLDER™
FÜR IMMER
FÜR ALLE



Preise: € / Stück

Menge		Inkl. Druck 4-c Euroskala
ab	10.260	0,48
ab	5.400	0,49
ab	2.160	0,50
ab	1.080	0,56
ab	540	0,70

Nebenkosten zzgl. Einrichtungskosten je Auftrag/Motiv pauschal 99,00 € (auch bei Folgeaufträgen)

Lieferung und Verkauf Ahoj Brause Brocken nur in Deutschland, Österreich und in die Schweiz

Aufpreis Wrigley's Extra, zuckerfrei, 14 g: 0,68 € / Stück (ab 2.160 Stück)

Inhalt **Im Grundpreis enthalten:** Trolli Fruchtgummi Teambärchen in Premiumqualität mit 10 % Fruchtsaftanteil, bunt gemischt, Tüte aus transparenter Folie mit Standardgestaltung, 6,5 g, oder Ahoj Brause Brocken, in 4 verschiedenen Sorten, bunt gemischt, 8 g
Gegen Aufpreis: Wrigley's Extra Professional White Kaugummi Dragees, zuckerfrei, ab 2.160 Stück, 14 g

Haltbarkeit Ahoj Brause: 9 Monate; Teambärchen: 12 Monate; Wrigley's Extra: 4 Monate

Format Ca. 85 x 55 x 9 mm
Maße der Werbefläche als Standzeichnung anfordern

Material Weiße Werbekarte aus FSC-zertifiziertem Karton, klimaneutral

Verpackung Kartons à 540 Stück, 2 Kartons im Umkarton

Lieferzeit In aller Regel 10-20 Arbeitstage nach Druckfreigabe. Siehe auch im Katalog auf der Seite „Hinweise“ oder unter go.pfile.de/agb-de

FÜLLVARIANTEN



Wrigley's Extra



Kaugummi Dragees, zuckerfrei

Trolli



Team Gummibärchen Fruchtig



Ahoj Brause



Himbeere



Orange



Waldmeister



Zitrone

AUCH FÜR OSTERN ODER WEIHNACHTEN



Osterhase (Seite 187)



Weihnachtsmann (Seite 261)

MIT ABREISS-
 PERFORATION

 HÖCHSTE AUFMERK-
 SAMKEIT FÜR
 DEINE VISITENKARTE

**WÄLDER™
 FÜR IMMER
 FÜR ALLE**

		Preise: €/ Stück
Menge		Inkl. Druck 4-c Euroskala
ab	10.080	0,48
ab	5.040	0,49
ab	2.520	0,50
ab	1.260	0,56
ab	630	0,70
Nebenkosten	zzgl. Einrichtungskosten je Auftrag/Motiv pauschal (auch bei Folgeaufträgen)	99,00 €

INHALT

Riegelein



Edelvollmilch



Inhalt	Riegelein Schokoherz aus Edelvollmilchschokolade aus Fairtrade zertifiziertem Kakao, 5 g (Fairtrade-Kakao mit Mengenausgleich. Fairtrade-deutschland.de/siegel)
Haltbarkeit	9 Monate
Format	Ca. 85 x 55 x 9 mm Maße der Werbefläche als Standzeichnung anfordern
Material	Weißer Werbekarte aus FSC-zertifiziertem Karton, klimaneutral
Verpackung	Kartons à 630 Stück, 2 Kartons im Umkarton
Lieferzeit	In aller Regel 10-20 Arbeitstage nach Druckfreigabe. Siehe auch im Katalog auf der Seite „Hinweise“ oder unter go.pfile.de/agb-de

MEINE KLARE SUPPE



✓ **EINFACHE
ZUBEREITUNG**

✓ **ZUCKERFREI***

✓ **OHNE PALMÖL**

✓ **KALORIENARM**

✓ **VEGAN**

DIE IDEE. Armin Strohschein, einer der kreativsten und innovativsten Hausbäckerei Kärntens, hatte eine Idee. Er wollte eine raffinierte Suppen- und Würzmischung aus den besten aller Zutaten kreieren.

Unter der Marke MAISTRO gelang es, MEINE KLARE SUPPE erfolgreich an den Markt zu bringen. Die beliebte Suppe bzw. das vielseitige Allround-Würzmittel hat sich unter den Verbrauchern schnell einen Namen gemacht.

WAS IST DRIN?



ZUTATEN

Steinsalz, natürliche Geschmacksverstärker (gewonnen aus der Zuckerrübenmelasse)
Stärke, Zucker, Maltodextrin, Sonnenblumenöl, Gewürze, 0,8 % Karotten, 0,8 % Zwiebeln, Kräuter, natürliches Liebstöckelaroma, Karamellzuckersirup, 0,2 % Röstzwiebelpulver, 0,2 % Lauch, 0,1 % Tomaten, 0,01 % Gemüsepaprika



NÄHRWERTE

Energie | 13 kJ / 3 kcal
Fett | 0,0 g
davon gesättigte Fettsäuren | 0,0 g
Kohlenhydrate | 0,4 g
davon Zucker | 0,1 g
Eiweiß | 0,3 g
Salz | 1,1 g



Minitüte mit Standardgestaltung



WÄLDER
FÜR IMMER
FÜR ALLE



MAISTRO

Preise: €/ Stück

Menge		Inkl. Druck 4-c Euroskala
ab	10.350	0,72
ab	5.400	0,74
ab	2.700	0,82
ab	1.350	0,88
ab	450	0,99

Nebenkosten zzgl. Einrichtungskosten je Auftrag/Motiv pauschal 99,00 €
(auch bei Folgeaufträgen)

Inhalt Maistro Suppenpulver und Würzmischung „MEINE KLARE SUPPE“, mit naturbelassenem Steinsalz, 10 g

Haltbarkeit 5 Monate

Format Ca. 80 x 95 x 10mm
Maße der Werbefläche als Standzeichnung anfordern

Material Weiße Werbekarte aus FSC-zertifiziertem Karton, klimaneutral; Tüte aus weißer Folie mit Standardgestaltung, klimaneutral; eingeschlossene Pulverreste in den Siegelnähten technisch nicht ausschließbar

Verpackung Kartons à 450 Stück, 2 Kartons im Umkarton

Lieferzeit In aller Regel 10-20 Arbeitstage nach Druckfreigabe.
Siehe auch im Katalog auf der Seite „Hinweise“ oder unter go.pfile.de/agb-de

INHALT

Maistro



Suppenpulver und Würzmischung

10 GRAMM MIT 0,5 LITER
KOCHENDEM WASSER
ÜBERGIESSEN -
UMRÜHREN - FERTIG!



MIT ABREISS-
PERFORATION



IDEALE GRÖSSE
FÜR GUTSCHEINE

VIEL PLATZ FÜR
DEINE GESTALTUNG



WÄLDER™
FÜR IMMER
FÜR ALLE

Ritter
SPORT mini

Preise: € / Stück

Menge		Inkl. Druck 4-c Euroskala
ab	10.200	0,77
ab	5.100	0,79
ab	2.700	0,87
ab	1.200	0,93
ab	600	1,04

Nebenkosten zzgl. Einrichtungskosten je Auftrag/Motiv pauschal 99,00 € (auch bei Folgeaufträgen)

Inhalt Ritter SPORT Mini Schokolade (nur sortenrein), 16,5 g

Haltbarkeit 6 Monate

Format Ca. 80 x 95 x 10 mm
Maße der Werbefläche als Standzeichnung anfordern

Material Weiße Werbekarte aus FSC-zertifiziertem Karton, klimaneutral

Verpackung Kartons à 300 Stück, 2 Kartons im Umkarton

Lieferzeit In aller Regel 10-20 Arbeitstage nach Druckfreigabe. Siehe auch im Katalog auf der Seite „Hinweise“ oder unter go.pfile.de/agb-de

FÜLLVARIANTEN

Ritter SPORT Mini



Nugat



Joghurt



Nuss-Splitter



Edel-Vollmilch



Marzipan



WÄLDER
 FÜR IMMER
 FÜR ALLE



		Preise: €/ Stück
Menge	Inkl. Druck 4-c Eurokala	
ab 10.350	0,49	
ab 5.400	0,51	
ab 2.700	0,59	
ab 1.350	0,65	
ab 450	0,76	
Nebenkosten	zzgl. Einrichtungskosten je Auftrag/Motiv pauschal (auch bei Folgeaufträgen)	99,00 €
Aufpreis	Meßmer Teebeutel:	0,14 € / Stück
Inhalt	Im Grundpreis enthalten: Fruit Stripes Kaubonbonnstreifen in den Sorten Apfel, Apfel sauer, Erdbeere, Kirsche sauer (nur sortenrein), 7,5 g Gegen Aufpreis: Meßmer Teebeutel in den Sorten Energie, 2 g; Entspannung, 2 g; Hawaii Kiss, 2,5 g; Früchte-Mischung, 3 g (nur sortenrein)	
Haltbarkeit	Fruit Stripes: 6 Monate; Meßmer: 12 Monate	
Format	Ca. 80 x 95 x 10 mm Maße der Werbefläche als Standzeichnung anfordern	
Material	Weiße Werbekarte aus FSC-zertifiziertem Karton, klimaneutral	
Verpackung	Kartons à 450 Stück, 2 Kartons im Umkarton	
Lieferzeit	In aller Regel 10-20 Arbeitstage nach Druckfreigabe. Siehe auch im Katalog auf der Seite „Hinweise“ oder unter go.pfile.de/agb-de	

FÜLLVARIANTEN



Meßmer

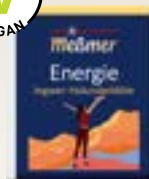

Energie
 Ingwer-
 Holunderblüte



Entspannung
 Rooibos-Melisse-
 Rosenblütenöl



Hawaii Kiss
 Tropical Mango



Früchte-
 Mischung

Kaubonbonnstreifen



Apfel



Apfel sauer



Erdbeere



Kirsche sauer

PERFEKT AUCH
ALS REZEPTKARTE



WÄLDER™
FÜR IMMER
FÜR ALLE



JUST
SPICES

Preise: € / Stück

Menge		Inkl. Druck 4-c Euroskala
ab	10.350	1,09
ab	5.400	1,11
ab	2.700	1,19
ab	1.350	1,25
ab	450	1,36

Nebenkosten zzgl. Einrichtungskosten je Auftrag/Motiv pauschal 99,00 €
(auch bei Folgeaufträgen)

Inhalt Just Spices Gewürztütchen in den Sorten Stullen Spice, 5 g; Gemüse Allrounder, 6 g; Pasta Allrounder, 5 g; Hähnchen Gewürz, 8 g; Pizza Gewürz, 4 g; Avocado Topping, 7 g; oder Ei Topping, 4 g (nur sortenrein)

Haltbarkeit 4 Monate

Format Ca. 80 x 95 x 10 mm
Maße der Werbefläche als Standzeichnung anfordern

Material Weiße Werbekarte aus FSC-zertifiziertem Karton,
klimaneutral

Verpackung Kartons à 450 Stück, 2 Kartons im Umkarton

Lieferzeit In aller Regel 10-20 Arbeitstage nach Druckfreigabe.
Siehe auch im Katalog auf der Seite „Hinweise“ oder
unter go.pfile.de/agb-de

FÜLLVARIANTEN



Just Spices



Stullen Spice



Avocado
Topping



Pasta
Allrounder



Pizza Gewürz

Nicht vegane Sorten



Hähnchen
Gewürz



Ei Topping



Gemüse
Allrounder

**PERFEKTES
 SOMMERMAILING
 FÜR DIE NÄCHSTE
 HITZEWELLE**



**KEIN
 KÜHLTRANSPORT
 NÖTIG**

**FRUCHTPÜREE ZUM
 SELBSTEINFRIEREN**



		Preise: €/ Stück
Menge		Inkl. Druck 4-c Euroskala
ab	5.010	2,01
ab	2.520	2,07
ab	1.020	2,20
ab	480	2,35
ab	240	2,49
Nebenkosten	zzgl. Einrichtungskosten je Auftrag/Motiv pauschal (auch bei Folgeaufträgen)	99,00 €
Inhalt	Zebrastic Ice mit echten Früchten zum Selbsteinfrieren in den Sorten Mango & Passionsfrucht oder Guave & Erdbeere, 50 g (nur sortenrein)	
Haltbarkeit	2 Monate	
Format	Ca. 100 x 170 x 10 mm Maße der Werbefläche als Standzeichnung anfordern	
Material	Werbekarte aus weißem, FSC-zertifiziertem Karton, klimaneutral	
Verpackung	Kartons à 15 Stück, 22 Kartons im Umkarton	
Lieferzeit	In aller Regel 10-20 Arbeitstage nach Druckfreigabe. Siehe auch im Katalog auf der Seite „Hinweise“ oder unter go.pfile.de/agb-de	

FÜLLVARIANTEN

Zebrastic



Guave & Erdbeere



Mango & Passionsfrucht





WÄLDER™
FÜR IMMER
FÜR ALLE



Lindt

Lorenz

SADEX

Preise: € / Stück				
Inkl. Druck 4-c Euroskala				
Menge	LKW / Bus		Menge	Haus
ab	5.282	2,53	ab	5.010 2,53
ab	2.660	2,77	ab	2.520 2,77
ab	1.026	3,10	ab	1.020 3,10
ab	532	3,31	ab	510 3,31
ab	266	3,56	ab	270 3,56
Nebenkosten	zzgl. Einrichtung je Auftrag/Motiv pauschal (auch bei Folgeaufträgen)			99,00 €
Aufpreis	Lorenz Nuss & Frucht, 40 g:		0,58 € / Stück	
	4 Lindt LINDOR Milchkugeln, 50 g:		0,69 € / Stück	
	Transporter Präsent:			0,25 € / Stück

Inhalt	Im Grundpreis enthalten: 15 Sadex Traubenzucker, bunt gemischt, 38,5 g, im transparenten Beutel abgepackt oder Lorenz Nic Nac's Erdnüsse im Teigmantel, 35 g Gegen Aufpreis: Lorenz Nuss & Frucht mit Joghurt Pops, 40 g, oder 4 Lindt LINDOR Milchkugeln, 50 g, im transparenten Beutel abgepackt
Haltbarkeit	Sadex Traubenzucker: 6 Monate; Lindt: 6 Monate; Nuss & Frucht: 3 Monate; Nic Nac's: 4 Monate
Format	Ca. 150 x 80 x 53 mm (Fahrzeuge) Ca. 130 x 84 x 53 mm (Haus) Maße der Werbefläche als Standzeichnung anfordern
Material	Weißer Verpackung aus FSC-zertifiziertem Karton, klimaneutral
Verpackung	Kartons à 38 Stück, 4 Kartons im Umkarton (Fahrzeuge) Kartons à 30 Stück, 4 Kartons im Umkarton (Haus)
Lieferzeit	In aller Regel 10-20 Arbeitstage nach Druckfreigabe. Siehe auch im Katalog auf der Seite „Hinweise“ oder unter go.pfile.de/agb-de

FÜLLVARIANTEN

Lorenz



Nic Nac's



Nuss & Frucht mit Joghurt Pops

Lindt LINDOR



Milch



Sadex



Himbeere



Orange



Zitrone

ART.-NR.: 1199
BUS PRÄSENT



ART.-NR.: 1197
HAUS PRÄSENT



ART.-NR.: 1198
TRANSPORTER PRÄSENT



*GEGEN AUFPREIS
VON 0,25 €*

100 %
KARTON

Preise: € / Stück

Menge		Inkl. Druck 4-c Euroskala
ab	5.000	1,45
ab	2.500	1,57
ab	1.000	1,71
ab	500	1,85
ab	300	2,05

Nebenkosten zzgl. Einrichtungskosten je Auftrag/Motiv pauschal 99,00 €
(auch bei Folgeaufträgen)

Aufpreis 8 Sarotti Schokotäfelchen, 33 g: 0,10 € / Stück

Inhalt **Im Grundpreis enthalten:** 8 Alpenmilch-Schokotäfelchen mit Fairtrade-Zutaten, eingewickelt in Pergaminpapier (kann über die Papiertonne entsorgt werden), 24 g, oder 8 Sadex Traubenzucker, bunt gemischt, 20,5 g
Gegen Aufpreis: 8 Sarotti Schokotäfelchen in 4 verschiedenen Sorten, bunt gemischt, 33 g

Haltbarkeit Schokotäfelchen: 12 Monate; Sarotti Schokotäfelchen: 4 Monate; Sadex Traubenzucker: 6 Monate

Format Ca. 50 x 80 x 38 mm
Maße der Werbefläche als Standzeichnung anfordern

Material Weiße Werbeverpackung aus Karton, klimaneutral

Verpackung Kartons à 100 Stück, 5 Kartons im Umkarton

Lieferzeit In aller Regel 10-20 Arbeitstage nach Druckfreigabe.
Siehe auch im Katalog auf der Seite „Hinweise“ oder unter go.pfile.de/agb-de

FÜLLVARIANTEN



Sarotti Schokotäfelchen



Vollmilch



Zartbitter



Haselnuss



Gianduja



Schokotäfelchen



Alpenmilch

IN PERGAMINPAPIER
EINGEWICKELT.
AB IN DIE PAPIERTÖNNE
DAMIT!



Sadex



Himbeere



Orange



Zitrone

EINFACH ZUM
AUF- UND
ZUSCHIEBEN



WÄLDER™
FÜR IMMER
FÜR ALLE



Preise: € / Stück		
Menge		Inkl. Druck 4-c Euroskala
ab	5.040	1,36
ab	2.520	1,41
ab	1.050	1,52
ab	560	1,62
ab	280	1,93

Nebenkosten	zzgl. Einrichtungskosten je Auftrag/Motiv pauschal (auch bei Folgeaufträgen)	99,00 €
Lieferung und Verkauf Ahoj Brause Brocken nur in Deutschland, Österreich und in die Schweiz		
Aufpreis	11 Ahoj Brause Brocken, 88 g: 8 Sarotti Schokoladentäfelchen, 33 g: 8 Schokotäfelchen, 24 g: 4 Toblerone Milk Tiny, 32 g:	0,22 € / Stück 0,22 € / Stück 0,22 € / Stück 0,44 € / Stück
Inhalt	Im Grundpreis enthalten: 13 Sadex Traubenzucker, bunt gemischt, 33 g Gegen Aufpreis: 11 Ahoj Brause Brocken, in 4 verschiedenen Sorten, bunt gemischt, 88 g; 8 Sarotti Schokotäfelchen in 4 verschiedenen Sorten, bunt gemischt, 33 g; 4 Toblerone Milk Tiny - Schweizer Milkschokolade, 32 g, oder 8 Alpenmilch-Schokotäfelchen mit Fairtrade-Zutaten, eingewickelt in Pergaminpapier (kann über die Papiertonne entsorgt werden), 24 g	
Haltbarkeit	Schokotäfelchen: 12 Monate; Sadex Traubenzucker: 6 Monate; Ahoj Brause Brocken: 9 Monate; Sarotti Schokotäfelchen: 4 Monate; Toblerone: 3 Monate	
Format	Ca. 64,5 x 65 x 34,5 mm Maße der Werbefläche als Standzeichnung anfordern	
Material	Weiße Box aus FSC-zertifiziertem Karton, klimaneutral	
Verpackung	Kartons á 70 Stück, 6 Kartons im Umkarton	
Lieferzeit	In aller Regel 10-20 Arbeitstage nach Druckfreigabe. Siehe auch im Katalog auf der Seite „Hinweise“ oder unter go.pfile.de/agb-de	

FÜLLVARIANTEN

Sarotti Schokotäfelchen

Vollmilch Zartbitter Haselnuss Gianduja

Schokotäfelchen

Alpenmilch

Toblerone

Milch

**IN PERGAMINPAPIER
EINGEWICKELT.
AB IN DIE PAPIERTONNE
DAMIT!**

Sadex

Himbeere Orange Zitrone

Ahoj Brause

Himbeere Orange Waldmeister Zitrone

03

TAGE

20

STUNDEN

15

MINUTEN

GROSSE AUFREGUNG, GANZ VIEL VORFREUDE UND EINFACH SPANNUNG PUR.

Egal ob Jubiläum, Festival, Projekt-Finish-Line, Shop-Opening, Produktlaunch oder das größte Messeereignis des Jahres: Wir feiern jedes deiner Events, als wäre Weihnachten! Denn es gibt tausend gute Gründe, einen Countdown einzuläuten, und wenn nicht, dann finden wir einen.

Wir sind gespannt – 3, 2, 1: Verrate uns deinen!



**KOSTENGÜNSTIGER
VERSAND ALS
GROSSBRIEF MÖGLICH
(IN DEUTSCHLAND)**



**RÜCKSEITE
MIT INTEGRIERTEM
TISCHAUFSTELLER**



**WÄLDER
FÜR IMMER
FÜR ALLE**



		Preise: €/ Stück
Menge	Inkl. Druck 4-c Euroskala	
ab 10.032	1,21	
ab 5.016	1,29	
ab 2.508	1,34	
ab 1.056	1,36	
ab 528	1,44	
ab 330	1,48	
Nebenkosten	zzgl. Einrichtungskosten je Auftrag/Motiv pauschal (auch bei Folgeaufträgen)	99,00 €
Aufpreis	Verpackt in versandgeeignetem Einzelkarton:	0,99 € / Stück
Inhalt	24 Brandt Knusperkugeln mit knusprigem Kern aus Vollkorn, umhüllt von feinsten Vollmilchschokolade, 21 g	
Haltbarkeit	6 Monate	
Format	Ca. 140 x 125 x 16 mm, Großbriefformat Maße der Werbefläche als Standzeichnung anfordern	
Material	Weiße FSC-zertifizierte Vollkartonhülle mit kompostierbarem Inlay, klimaneutral	
Verpackung	Kartons à 66 Stück, 5 Kartons im Umkarton	
Lieferzeit	In aller Regel 10-20 Arbeitstage nach Druckfreigabe. Siehe auch im Katalog auf der Seite „Hinweise“ oder unter go.pfile.de/agb-de	

INHALT

Brandt



Vollmilch



An underwater scene with a blue background. Two colorful fish, one yellow and one purple, are swimming near the surface. In the bottom right corner, the sharp teeth of a shark's mouth are visible, with a trail of white particles behind them.

JUCHHAI, LECKERRR FRUCHTGUMMI

Die schärfste Waffe der meisten Haie ist das Gebiss. Auf der Innenseite des Kiefers stehen viele Zähne bereit: Hinter jedem Vorderzahn liegen bis zu 15 Reihen mit Ersatz-Zähnen. Im Laufe seines Lebens wachsen einem Hai bis zu 30.000 Zähne.



DEINE INDIVIDUELLE FRUCHTGUMMITÜTE



EIGENSCHAFTEN

- ▶ Transparente oder weiße Folie - optional aus kompostierbarem Material
- ▶ Vollflächig individuell bedruckbar
- ▶ 4-farbig nach Euroskala + weiß
Wir empfehlen bei einem Druck auf eine transparente Folie einen weißen Unterdruck für ein deckendes Druckbild
- ▶ Bis zu 12 Monate Haltbarkeit des Inhalts

NACHHALTIGE VERPACKUNGSLÖSUNGEN

Wir entwickeln innovative Verpackungen, die deine Werbeziele optimal unterstützen und das so umwelt- und klimaschonend wie möglich. Bestes Beispiel: Unsere **kompostierbaren Folien aus nachwachsenden Rohstoffen** schützen alle Inhalte perfekt und sind individuell bedruckbar. Die Holzfasern für die kompostierbare Folie stammen aus erneuerbaren Ressourcen.



Biologisch abbaubare Folie aus nachwachsenden Rohstoffen erkennst du an diesem Zeichen.

Sichtfenster-Ideen für transparente Folie:

Für jeden Anlass die passende Gestaltung. Lass deiner Kreativität freien Lauf!



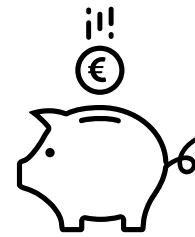

NIEDRIGER
KONTAKTPREIS!

FRUCHTGUMMI
PRODUZIERT IN
DEUTSCHLAND



7 g Preise: €/ Stück

Menge	Inkl. Druck 4-c Euroskala
ab 50.400	0,14
ab 25.200	0,15
ab 10.200	0,16
ab 5.400	0,19
ab 3.000	0,21
ab 1.800	0,26

Nebenkosten zzgl. Einrichtungskosten je Auftrag/Motiv pauschal 219,00 €
(auch bei Folgeaufträgen)

Aufpreis Kompostierbare Folie: 0,01 €/ Stück

Inhalt Fruchtgummi Basic Bärchen, bunt gemischt, 7 g

Haltbarkeit 12 Monate; kompostierbare Folie: 6 Monate

Format Ca. 70 x 84 mm
Maße der Werbefläche als Standzeichnung anfordern

Material Tüte aus weißer oder transparenter Folie, wahlweise kompostierbar, klimaneutral

Verpackung Kartons à 600 Stück, 4 Kartons im Umkarton

Lieferzeit In aller Regel 10-20 Arbeitstage nach Druckfreigabe.
Siehe auch im Katalog auf der Seite „Hinweise“ oder unter go.pfile.de/agb-de

FARBE UND GESCHMACK



Orange



Zitrone



Ananas



Himbeere



Erdbeere



Apfel

FRUCHTGUMMI

STANDARDFORMEN



Zitrone



Orange



Erdbeere



Ananas

In der 10 g, 15 g und 50 g Tüte erhältlich:



Premium Bärchen



Stern



Handy



Auto



Automischung



Haus



„Like“ Daumen

Herz
(nur in rot)

Fahrrad

Flugzeug
(nur in der 10 g und
50 g Tüte erhältlich)

10%
FRUCHTSAFT
IN ALLEN STANDARD-FRUCHTGUMMIS



MINITÜTE 10 GRAMM / 15 GRAMM

FRUCHTGUMMI STANDARDFORMEN



ZWEI
VARIATIONEN

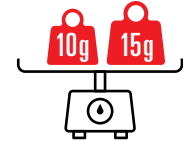

MIT JEDER BELIEBIGEN
STANDARDFORM
BEFÜLLBAR (S. 56)



10 g Preise: € / Stück

Menge	Inkl. Druck 4-c Eurokala
ab 50.400	0,17
ab 25.200	0,18
ab 10.800	0,19
ab 5.400	0,21
ab 3.150	0,23
ab 1.800	0,29

Nebenkosten zzgl. Einrichtungskosten je Auftrag/Motiv pauschal 219,00 € (auch bei Folgeaufträgen)

Aufpreis Kompostierbare Folie: 0,01 € / Stück

Inhalt Trolli Fruchtgummi in Premiumqualität mit 10 % Fruchtsaftanteil, bunt gemischt, 10 g

Haltbarkeit 12 Monate; kompostierbare Folie: 6 Monate

Format Ca. 70 x 84 mm
Maße der Werbefläche als Standzeichnung anfordern

Material Tüte aus weißer oder transparenter Folie, wahlweise kompostierbar, klimaneutral

Verpackung Kartons à 450 Stück, 4 Kartons im Umkarton

Lieferzeit In aller Regel 10-20 Arbeitstage nach Druckfreigabe. Siehe auch im Katalog auf der Seite „Hinweise“ oder unter go.pfile.de/agb-de

15 g Preise: € / Stück

Menge	Inkl. Druck 4-c Eurokala
ab 50.050	0,21
ab 25.200	0,22
ab 10.150	0,23
ab 5.250	0,24
ab 3.150	0,25
ab 1.750	0,31

Nebenkosten zzgl. Einrichtungskosten je Auftrag/Motiv pauschal 219,00 € (auch bei Folgeaufträgen)

Aufpreis Kompostierbare Folie: 0,01 € / Stück

Inhalt Trolli Fruchtgummi in Premiumqualität mit 10 % Fruchtsaftanteil, bunt gemischt, 15 g

Haltbarkeit 12 Monate; kompostierbare Folie: 6 Monate

Format Ca. 70 x 84 mm
Maße der Werbefläche als Standzeichnung anfordern

Material Tüte aus weißer oder transparenter Folie, wahlweise kompostierbar, klimaneutral

Verpackung Kartons à 350 Stück, 4 Kartons im Umkarton

Lieferzeit In aller Regel 10-20 Arbeitstage nach Druckfreigabe. Siehe auch im Katalog auf der Seite „Hinweise“ oder unter go.pfile.de/agb-de

MIT JEDER BELIEBIGEN
STANDARDFORM
BEFÜLLBAR (S. 56)



15 g Preise: € / Stück

Menge		Inkl. Druck 4-c Euroskala
ab	50.000	0,22
ab	25.000	0,23
ab	10.000	0,24
ab	5.000	0,33
ab	3.000	0,35
ab	1.500	0,40

Nebenkosten zzgl. Einrichtungskosten je Auftrag/Motiv pauschal 219,00 €
(auch bei Folgeaufträgen)

Inhalt	Trolli Fruchtgummi in Premiumqualität mit 10 % Fruchtsaftanteil, bunt gemischt, 15 g
Haltbarkeit	12 Monate
Format	Ca. 65 x 70 mm Maße der Werbefläche als Standzeichnung anfordern
Material	Tetraeder aus weißer oder transparenter Folie, klimaneutral
Verpackung	Kartons à 250 Stück, 4 Kartons im Umkarton
Lieferzeit	In aller Regel 10-20 Arbeitstage nach Druckfreigabe. Siehe auch im Katalog auf der Seite „Hinweise“ oder unter go.pfile.de/agb-de



**EXTRA GROSSE
 WERBEFLÄCHE**



50g

**MIT JEDER BELIEBIGEN
 STANDARDFORM
 BEFÜLLBAR (S. 56)**



50g Preise: €/ Stück

Menge		Inkl. Druck 4-c Euroskala
ab 25.000		0,67
ab 10.000		0,70
ab 5.000		0,73
ab 3.000		0,80
ab 1.500		0,84

Nebenkosten zzgl. Einrichtungskosten je Auftrag/Motiv pauschal 219,00 € (auch bei Folgeaufträgen)

Inhalt	Trolli Fruchtgummi in Premiumqualität mit 10 % Fruchtsaftanteil, bunt gemischt, 50 g
Haltbarkeit	12 Monate
Format	Ca. 120 x 145 mm Maße der Werbefläche als Standzeichnung anfordern
Material	Tüte aus weißer oder transparenter Folie, klimaneutral
Verpackung	Kartons à 100 Stück, 4 Kartons im Umkarton
Lieferzeit	In aller Regel 10-20 Arbeitstage nach Druckfreigabe. Siehe auch im Katalog auf der Seite „Hinweise“ oder unter go.pfile.de/agb-de



MINITÜTE 10 GRAMM / 15 GRAMM

FRUCHTSAFT GUMMIBÄRCHEN



ZWEI
VARIATIONEN

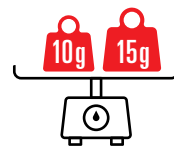

30% FRUCHTSAFT



10 g Preise: € / Stück

Menge	Inkl. Druck 4-c Euroskala
ab 50.400	0,17
ab 25.200	0,18
ab 10.800	0,20
ab 5.400	0,22
ab 3.150	0,23
ab 1.800	0,29

Nebenkosten zzgl. Einrichtungskosten je Auftrag/Motiv pauschal 219,00 € (auch bei Folgeaufträgen)

Aufpreis Kompostierbare Folie: 0,01 € / Stück

Inhalt Trolli Gummibärchen in Fruchtsaftqualität „Exquisit“ mit 30 % Fruchtsaftanteil, bunt gemischt, 10 g

Haltbarkeit 12 Monate; kompostierbare Folie: 6 Monate

Format Ca. 70 x 84 mm
Maße der Werbefläche als Standzeichnung anfordern

Material Tüte aus weißer oder transparenter Folie, wahlweise kompostierbar, klimaneutral

Verpackung Kartons à 450 Stück, 4 Kartons im Umkarton

Lieferzeit In aller Regel 10-20 Arbeitstage nach Druckfreigabe. Siehe auch im Katalog auf der Seite „Hinweise“ oder unter go.pfile.de/agb-de

15 g Preise: € / Stück

Menge	Inkl. Druck 4-c Euroskala
ab 50.050	0,20
ab 25.200	0,21
ab 10.150	0,22
ab 5.250	0,24
ab 3.150	0,26
ab 1.750	0,32

Nebenkosten zzgl. Einrichtungskosten je Auftrag/Motiv pauschal 219,00 € (auch bei Folgeaufträgen)

Aufpreis Kompostierbare Folie: 0,01 € / Stück

Inhalt Trolli Gummibärchen in Fruchtsaftqualität „Exquisit“ mit 30 % Fruchtsaftanteil, bunt gemischt, 15 g

Haltbarkeit 12 Monate; kompostierbare Folie: 6 Monate

Format Ca. 70 x 84 mm
Maße der Werbefläche als Standzeichnung anfordern

Material Tüte aus weißer oder transparenter Folie, wahlweise kompostierbar, klimaneutral

Verpackung Kartons à 350 Stück, 4 Kartons im Umkarton

Lieferzeit In aller Regel 10-20 Arbeitstage nach Druckfreigabe. Siehe auch im Katalog auf der Seite „Hinweise“ oder unter go.pfile.de/agb-de

DREI SEITEN
FÜR DEINE
WERBEBOTSCHAFT



30% FRUCHTSAFT



15 g Preise: €/ Stück

Menge		Inkl. Druck 4-c Euroskala
ab 50.000		0,23
ab 25.000		0,24
ab 10.000		0,25
ab 5.000		0,34
ab 3.000		0,36
ab 1.500		0,41

Nebenkosten zzgl. Einrichtungskosten je Auftrag/Motiv pauschal 219,00 € (auch bei Folgeaufträgen)

Inhalt Trolli Gummibärchen in Fruchtsaftqualität „Exquisit“ mit 30 % Fruchtsaftanteil, bunt gemischt, 15 g

Haltbarkeit 12 Monate

Format Ca. 65 x 70 mm
Maße der Werbefläche als Standzeichnung anfordern

Material Tetraeder aus weißer oder transparenter Folie, klimaneutral

Verpackung Kartons à 250 Stück, 4 Kartons im Umkarton

Lieferzeit In aller Regel 10-20 Arbeitstage nach Druckfreigabe. Siehe auch im Katalog auf der Seite „Hinweise“ oder unter go.pfile.de/agb-de

FARBE UND GESCHMACK



Orange



Zitrone



Pfirsich



Schwarze Johannisbeere



Erdbeere



Kirsche



ENTHÄLT
ZEHN VITAMINE



15 g Preise: € / Stück

Menge		Inkl. Druck 4-c Euroskala
ab 50.050		0,24
ab 25.200		0,25
ab 10.150		0,26
ab 5.250		0,28
ab 3.150		0,30
ab 1.750		0,35

Nebenkosten zzgl. Einrichtungskosten je Auftrag/Motiv pauschal 219,00 €
(auch bei Folgeaufträgen)

Aufpreis Kompostierbare Folie: 0,01 € / Stück

Inhalt Trolli Vitamin-Fruchtgummi mit Fruchstift und echten Fruchtstücken in der Geschmacksrichtung Pfirsich, 15 g

Haltbarkeit 12 Monate; kompostierbare Folie: 6 Monate

Format Ca. 70 x 105 mm
Maße der Werbefläche als Standzeichnung anfordern

Material Tüte aus weißer oder transparenter Folie, wahlweise kompostierbar, klimaneutral

Verpackung Kartons à 350 Stück, 4 Kartons im Umkarton

Lieferzeit In aller Regel 10-20 Arbeitstage nach Druckfreigabe.
Siehe auch im Katalog auf der Seite „Hinweise“ oder unter go.pfile.de/agb-de

FARBE UND GESCHMACK



Pfirsich



ENTHÄLT
 ZEHN VITAMINE



15g		Preise: €/ Stück
Menge	Inkl. Druck 4-c Euroskala	
ab 50.000	0,26	
ab 25.000	0,28	
ab 10.000	0,29	
ab 5.000	0,38	
ab 3.000	0,40	
ab 1.500	0,47	
Nebenkosten	zzgl. Einrichtungskosten je Auftrag/Motiv pauschal (auch bei Folgeaufträgen)	219,00 €

Inhalt	Trolli Vitamin-Fruchtgummi mit Fruchstaf und echten Fruchtstücken in der Geschmacksrichtung Pfirsich, 15 g
Haltbarkeit	12 Monate
Format	Ca. 65 x 70 mm Maße der Werbefläche als Standzeichnung anfordern
Material	Tetraeder aus weißer oder transparenter Folie, klimaneutral
Verpackung	Kartons à 250 Stück, 4 Kartons im Umkarton
Lieferzeit	In aller Regel 10-20 Arbeitstage nach Druckfreigabe. Siehe auch im Katalog auf der Seite „Hinweise“ oder unter go.pfile.de/agb-de





vegan

14% FRUCHTSAFT



Trolli

12 g Preise: € / Stück

Menge		Inkl. Druck 4-c Euroskala
ab 50.400		0,22
ab 25.200		0,23
ab 10.800		0,25
ab 5.400		0,26
ab 3.150		0,27
ab 1.800		0,33

Nebenkosten zzgl. Einrichtungskosten je Auftrag/Motiv pauschal 219,00 € (auch bei Folgeaufträgen)

Aufpreis Kompostierbare Folie: 0,01 € / Stück

Inhalt Trolli vegane Gummibärchen mit 14 % Fruchtsaftanteil, bunt gemischt, 12 g

Haltbarkeit 12 Monate; kompostierbare Folie: 6 Monate

Format Ca. 70 x 84 mm
Maße der Werbefläche als Standzeichnung anfordern

Material Tüte aus weißer oder transparenter Folie, wahlweise kompostierbar, klimaneutral

Verpackung Kartons à 450 Stück, 4 Kartons im Umkarton

Lieferzeit In aller Regel 10-20 Arbeitstage nach Druckfreigabe. Siehe auch im Katalog auf der Seite „Hinweise“ oder unter go.pfile.de/agb-de

FARBE UND GESCHMACK



Orange



Zitrone



Ananas



Schwarze Johannisbeere



Erdbeere



Birne



10 g		Preise: €/ Stück
Menge	Inkl. Druck 4-c Euroskala	
ab 50.400	0,26	
ab 25.200	0,27	
ab 10.800	0,29	
ab 5.400	0,32	
ab 3.150	0,33	
ab 1.800	0,38	
Nebenkosten	zzgl. Einrichtungskosten je Auftrag/Motiv pauschal (auch bei Folgeaufträgen)	219,00 €
Aufpreis	Kompostierbare Folie:	0,01 €/ Stück
Inhalt	Skittles Kaubonbons, bunt gemischt, 10 g	
Haltbarkeit	12 Monate; kompostierbare Folie: 9 Monate	
Format	Ca. 70 x 84 mm Maße der Werbefläche als Standzeichnung anfordern	
Material	Tüte aus weißer Folie, wahlweise kompostierbar, klimaneutral	
Verpackung	Kartons à 450 Stück, 4 Kartons im Umkarton	
Lieferzeit	In aller Regel 10-20 Arbeitstage nach Druckfreigabe. Siehe auch im Katalog auf der Seite „Hinweise“ oder unter go.pfile.de/agb-de	





**FRUCHTGUMMI
IN SONDERFARBE
UND -GESCHMACK
AUF ANFRAGE**



12 g Preise: € / Stück

Menge		Inkl. Druck 4-c Euroskala
ab 50.000		0,25
ab 25.000		0,27
ab 10.000		0,29
ab 5.000		0,31
ab 3.000		0,32
ab 1.500		0,39

Nebenkosten zzgl. Einrichtungskosten je Auftrag/Motiv pauschal 219,00 €
(auch bei Folgeaufträgen)

Aufpreis Kompostierbare Folie: 0,01 € / Stück

Inhalt Trolli Fruchtgummi Standardform in Premiumqualität
mit 10 % Fruchtsaftanteil, 12 g
Sonderfarben und -geschmacksrichtungen
ab 50.000 Stück auf Anfrage

Haltbarkeit 12 Monate; kompostierbare Folie: 6 Monate

Format Ca. 120 x 45 mm
Maße der Werbefläche als Standzeichnung anfordern

Material Flowpack aus weißer oder transparenter Folie, wahlweise
kompostierbar, klimaneutral

Verpackung Kartons à 250 Stück, 7 Kartons im Umkarton

Lieferzeit In aller Regel 10-20 Arbeitstage nach Druckfreigabe.
Siehe auch im Katalog auf der Seite „Hinweise“ oder
unter go.pfile.de/agb-de

FARBE UND GESCHMACK



Erdbeere



6,5 g		Preise: €/ Stück
Menge	Inkl. Druck 4-c Euroskala	
ab 50.000	0,19	
ab 25.000	0,20	
ab 10.000	0,21	
ab 5.000	0,22	
ab 3.000	0,23	
ab 1.500	0,30	
Nebenkosten	zzgl. Einrichtungskosten je Auftrag/Motiv pauschal (auch bei Folgeaufträgen)	219,00 €
Aufpreis	Kompostierbare Folie:	0,01 €/ Stück
Inhalt	Trolli Fruchtgummi in Premiumqualität mit 10 % Fruchtsaftanteil, bunt gemischt aus den Sorten, Zitrone, Erdbeere, Orange, Ananas, 6,5 g, nur im Hochformat erhältlich. Farbreihenfolge im Paar kann variieren. Sonderfarben und -geschmacksrichtungen ab 50.000 Stück auf Anfrage	
Haltbarkeit	12 Monate; kompostierbare Folie: 6 Monate	
Format	Ca. 70 x 45 mm Maße der Werbefläche als Standzeichnung anfordern	
Material	Flowpack aus weißer oder transparenter Folie, wahlweise kompostierbar, klimaneutral	
Verpackung	Kartons à 250 Stück, 7 Kartons im Umkarton	
Lieferzeit	In aller Regel 10-20 Arbeitstage nach Druckfreigabe. Siehe auch im Katalog auf der Seite „Hinweise“ oder unter go.pfile.de/agb-de	

FARBE UND GESCHMACK



Erdbeere Zitrone

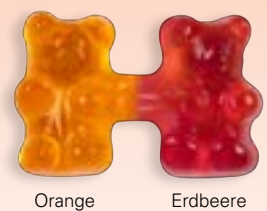

Orange Erdbeere



Zitrone Ananas

DEIN MOTIV ALS FRUCHTGUMMI

SONDERFORMEN



► Du schickst uns dein Produkt, Motiv oder Logo



► Wir erstellen eine Zeichnung für die Gussform



► Nach Freigabe werden die Stempel erstellt



► Dein fertiger Fruchtgummi in gewünschter Form

EINZIGARTIG
UND INDIVIDUELL!



MINITÜTE 10 GRAMM / 15 GRAMM

FRUCHTGUMMI SONDERFORMEN



ZWEI
VARIATIONEN

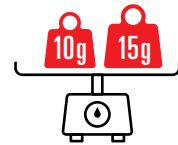

10%
FRUCHTSAFT



10 g		Preise: € / Stück
Menge	Inkl. Druck 4-c Eurokala	
ab 150.300	0,15	
ab 75.150	0,17	
ab 50.400	0,20	
ab 35.100	0,21	
Nebenkosten	zzgl. Einrichtungskosten je Auftrag/Motiv pauschal (auch bei Folgeaufträgen) Anteilige Modell- und Werkzeugkosten: Modell 331,00 € / Form Werkzeug 1.257,00 € / Werkzeug	219,00 €
Aufpreis	Kompostierbare Folie: Sonderfarbe und -geschmack ab einer Auflage von 45.000 Stück bis 100.350 Stück jeweils:	0,01 € / Stück 258,00 € pauschal

Inhalt	Trolli Fruchtgummi in Sonderform nach deinem Wunsch in Premiumqualität mit 10 % Fruchtsaftanteil, bunt gemischt, 10 g Fruchtgummi-Größe: max. 15 x 15 mm Sonderformen in Fruchtsaftqualität „Exquisit“ auf Anfrage	
Haltbarkeit	12 Monate; kompostierbare Folie: 6 Monate	
Format	Ca. 70 x 84 mm Maße der Werbefläche als Standzeichnung anfordern	
Material	Tüte aus weißer oder transparenter Folie, wahlweise kompostierbar, klimaneutral	
Verpackung	Kartons à 450 Stück, 4 Kartons im Umkarton	
Lieferzeit	Ca. 6-8 Wochen nach Druck- und Modellfreigabe Siehe auch im Katalog auf der Seite „Hinweise“ oder unter go.pfile.de/agb-de	

15 g		Preise: € / Stück
Menge	Inkl. Druck 4-c Eurokala	
ab 150.150	0,19	
ab 75.250	0,21	
ab 50.050	0,23	
ab 23.100	0,27	
Nebenkosten	zzgl. Einrichtungskosten je Auftrag/Motiv pauschal (auch bei Folgeaufträgen) Anteilige Modell- und Werkzeugkosten: Modell 331,00 € / Form Werkzeug 1.257,00 € / Werkzeug	219,00 €
Aufpreis	Kompostierbare Folie: Sonderfarbe und -geschmack ab einer Auflage von 30.100 Stück bis 100.100 Stück jeweils:	0,01 € / Stück 258,00 € pauschal

Inhalt	Trolli Fruchtgummi in Sonderform nach deinem Wunsch in Premiumqualität mit 10 % Fruchtsaftanteil, bunt gemischt, 15 g Fruchtgummi-Größe: max. 20 x 20 mm Sonderformen in Fruchtsaftqualität „Exquisit“ auf Anfrage	
Haltbarkeit	12 Monate; kompostierbare Folie: 6 Monate	
Format	Ca. 70 x 84 mm Maße der Werbefläche als Standzeichnung anfordern	
Material	Tüte aus weißer oder transparenter Folie, wahlweise kompostierbar, klimaneutral	
Verpackung	Kartons à 350 Stück, 4 Kartons im Umkarton	
Lieferzeit	Ca. 6-8 Wochen nach Druck- und Modellfreigabe Siehe auch im Katalog auf der Seite „Hinweise“ oder unter go.pfile.de/agb-de	



KEEP
COOL
AND
FRUITY

Der Eisbär ist das größte aller Raubtiere, die auf dem Land leben. Eisbären gibt es nur in der Arktis. Sie sind sehr gute Schwimmer und legen im Wasser große Strecken von Insel zu Insel oder von den Treibeisgebieten zur Festlandsgrenze zurück. Sie können bis zu zwei Minuten lang tauchen.





LONG BOX & BIG BOX SHOT ICE

FÜLLVARIANTEN



READY
— TO —
FREEZE



KEIN
KÜHLTRANSPORT
NOTIG



Juicy Mango
Pineapple
(alkoholfrei)



Icy Ipanema
(alkoholfrei)



Crisp
Passionfruit



Fresh
Lemon



Blueberry
Mint



Blue
Raspberry



Black
Cassis Lime



Wild
Cherry



Watermelon
Hibiscus

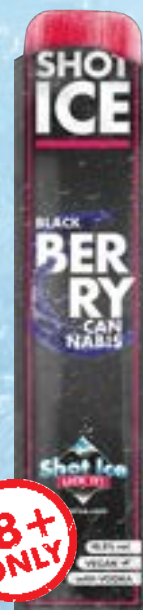

Blackberry
Cannabis



Ohne Alkohol



Mit Wodka, Alk. 10,5 % vol.



WÄLDER FÜR IMMER FÜR ALLE



WÄLDER FÜR IMMER FÜR ALLE



		Preise: € / Stück	
Menge		Inkl. Druck 4-c Euroskala	
ab	5.040	1,49	
ab	1.512	1,65	
ab	792	1,76	
ab	288	2,17	
Nebenkosten	zzgl. Einrichtungskosten je Auftrag/Motiv pauschal (auch bei Folgeaufträgen)		99,00 €
Aufpreis	Alkoholhaltige Sorten:		0,20 € / Stück

Inhalt	Im Grundpreis enthalten: Shot Ice Wassereis in den alkoholfreien Sorten Juicy Mango Pineapple und Icy Ipanema, nur sortenrein, 40 ml Gegen Aufpreis: Shot Ice Wassereis in den alkoholhaltige Sorten Crisp Passionfruit, Fresh Lemon, Blueberry Mint, Blue Raspberry, Black Cassis Lime, Wild Cherry, Watermelon Hibiscus und Blackberry Cannabis, nur sortenrein, 40 ml		
Haltbarkeit	6 Monate		
Format	Ca. 50 x 221,5 x 16,5 mm Maße der Werbefläche als Standzeichnung anfordern		
Material	Werbeverpackung aus weißem, FSC-zertifiziertem Karton, klimaneutral		
Verpackung	Kartons à 72 Stück, 4 Kartons im Umkarton		
Lieferzeit	In aller Regel 10-20 Arbeitstage nach Druckfreigabe. Siehe auch im Katalog auf der Seite „Hinweise“ oder unter go.pfile.de/agb-de		

		Preise: € / Stück	
Menge		Inkl. Druck 4-c Euroskala	
ab	2.520	3,01	
ab	1.008	3,11	
ab	504	3,32	
ab	252	3,63	
Nebenkosten	zzgl. Einrichtungskosten je Auftrag/Motiv pauschal (auch bei Folgeaufträgen)		99,00 €
Aufpreis	Alkoholhaltige Sorten:		0,60 € / Stück

Inhalt	Im Grundpreis enthalten: 3 Shot Ice Wassereis in den alkoholfreien Sorten Juicy Mango Pineapple und Icy Ipanema, nur sortenrein, 120 ml Gegen Aufpreis: 3 Shot Ice Wassereis in den alkoholhaltige Sorten Crisp Passionfruit, Fresh Lemon, Blueberry Mint, Blue Raspberry, Black Cassis Lime, Wild Cherry, Watermelon Hibiscus und Blackberry Cannabis, nur sortenrein, 120 ml		
Haltbarkeit	6 Monate		
Format	Ca. 45 x 221,5 x 44 mm Maße der Werbefläche als Standzeichnung anfordern		
Material	Werbeverpackung aus weißem, FSC-zertifiziertem Karton, klimaneutral		
Verpackung	Kartons à 21 Stück, 5 Kartons im Umkarton		
Lieferzeit	In aller Regel 10-20 Arbeitstage nach Druckfreigabe. Siehe auch im Katalog auf der Seite „Hinweise“ oder unter go.pfile.de/agb-de		



KEIN
KÜHLTRANSPORT
NÖTIG

FRUCHTPÜREE ZUM
SELBSTEINFRIEREN



READY
—TO—
FREEZE



WÄLDER™
FÜR IMMER
FÜR ALLE



ZEBRÄSTIC
ICE
WITH REAL FRUIT

		Preise: € / Stück
Menge	Inkl. Druck 4-c Euroskala	
ab 5.010		2,01
ab 2.520		2,07
ab 1.020		2,20
ab 480		2,35
ab 240		2,49
Nebenkosten	zzgl. Einrichtungskosten je Auftrag/Motiv pauschal (auch bei Folgeaufträgen)	99,00 €
Inhalt	Zebrastic Ice mit echten Früchten zum Selbsteinfrieren in den Sorten Mango & Passionsfrucht oder Guave & Erdbeere, 50 g (nur sortenrein)	
Haltbarkeit	2 Monate	
Format	Ca. 100 x 170 x 10 mm Maße der Werbefläche als Standzeichnung anfordern	
Material	Werbekarte aus weißem, FSC-zertifiziertem Karton, klimaneutral	
Verpackung	Kartons à 15 Stück, 22 Kartons im Umkarton	
Lieferzeit	In aller Regel 10-20 Arbeitstage nach Druckfreigabe. Siehe auch im Katalog auf der Seite „Hinweise“ oder unter go.pfile.de/agb-de	

FÜLLVARIANTEN

Zebrastic



Guave &
Erdbeere

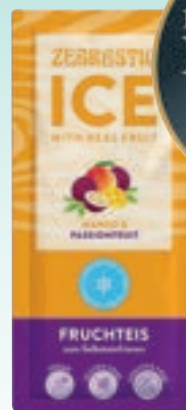

Mango &
Passionsfrucht



IN
 DEUTSCHLAND
 PRODUZIERT



FRUCHTAUF-
 STRICH AUS
 DER TUBE



Marmetube

		Preise: €/ Stück
Menge	Inkl. Druck 4-c Eurokala	
ab 2.520		4,27
ab 1.008		4,39
ab 504		4,61
ab 252		4,73
Nebenkosten	zzgl. Einrichtungskosten je Auftrag/Motiv pauschal (auch bei Folgeaufträgen)	99,00 €
Inhalt	Marmetube Fruchtaufstrich aus der Tube in der Sorte Erdbeere mit 66 % Fruchtgehalt, 220 g Weitere Sorten ab einer Mindestmenge von 504 Stück auf Anfrage	
Haltbarkeit	4 Monate	
Format	Ca. 45 x 221,5 x 44 mm Maße der Werbefläche als Standzeichnung anfordern	
Material	Werbeverpackung aus weißem, FSC-zertifiziertem Karton, klimaneutral	
Verpackung	Kartons à 21 Stück, 5 Kartons im Umkarton	
Lieferzeit	In aller Regel 10-20 Arbeitstage nach Druckfreigabe. Siehe auch im Katalog auf der Seite „Hinweise“ oder unter go.pfile.de/agb-de	

INHALT

Marmetube



Erdbeere



DER FRUCHTIGE
KAUSPASS



WÄLDER™
FÜR IMMER
FÜR ALLE

Preise: € / Stück

Menge		Inkl. Druck 4-c Euroskala
ab	10.350	0,49
ab	5.400	0,51
ab	2.700	0,59
ab	1.350	0,65
ab	450	0,76

Nebenkosten zzgl. Einrichtungskosten je Auftrag/Motiv pauschal 99,00 € (auch bei Folgeaufträgen)

Inhalt Fruit Stripes Kaubonbonnstreifen in den Sorten Apfel, Apfel sauer, Erdbeere, Kirsche sauer (nur sortenrein), 7,5 g

Haltbarkeit 6 Monate

Format Ca. 80 x 95 x 10 mm
Maße der Werbefläche als Standzeichnung anfordern

Material Werbekarte aus weißem, FSC-zertifiziertem Karton, klimaneutral

Verpackung Kartons à 450 Stück, 2 Kartons im Umkarton

Lieferzeit In aller Regel 10-20 Arbeitstage nach Druckfreigabe.
Siehe auch im Katalog auf der Seite „Hinweise“ oder unter go.pfile.de/agb-de

FÜLLVARIANTEN

Kaubonbonnstreifen



Apfel



Apfel sauer



Erdbeere



Kirsche sauer

MIT ABREISS-
PERFORATIONWÄLDER
FÜR IMMER
FÜR ALLE

		Preise: €/ Stück
Menge		Inkl. Druck 4-c Euroskala
ab	10.260	1,16
ab	5.400	1,17
ab	2.160	1,18
Nebenkosten	zzgl. Einrichtungskosten je Auftrag/Motiv pauschal (auch bei Folgeaufträgen)	99,00 €

INHALT

Wrigley's Extra

Kaugummi Dragees,
zuckerfrei

Inhalt	Wrigley's Extra Professional White Kaugummi Dragees, zuckerfrei, 14 g
Haltbarkeit	4 Monate
Format	Ca. 85 x 55 x 9 mm Maße der Werbefläche als Standzeichnung anfordern
Material	Werbekarte aus weißem, FSC-zertifiziertem Karton, klimaneutral
Verpackung	Kartons à 540 Stück, 2 Kartons im Umkarton
Lieferzeit	In aller Regel 10-20 Arbeitstage nach Druckfreigabe. Siehe auch im Katalog auf der Seite „Hinweise“ oder unter go.pfile.de/agb-de

MIT ABREISS-
PERFORATION



vegan



WÄLDER™
FÜR IMMER
FÜR ALLE



Preise: € / Stück

Menge		Inkl. Druck 4-c Euroskala
ab	10.260	0,48
ab	5.400	0,49
ab	2.160	0,50
ab	1.080	0,56
ab	540	0,70

Nebenkosten zzgl. Einrichtungskosten je Auftrag/Motiv pauschal 99,00 €
(auch bei Folgeaufträgen)

**Lieferung und Verkauf Ahoj Brause Brocken nur in
Deutschland, Österreich und in die Schweiz**

Inhalt Ahoj Brause Brocken, in 4 verschiedenen Sorten, bunt
gemischt, 8 g

Haltbarkeit 9 Monate

Format Ca. 85 x 55 x 9 mm
Maße der Werbefläche als Standzeichnung anfordern

Material Werbekarte aus weißem, FSC-zertifiziertem Karton,
klimaneutral

Verpackung Kartons à 540 Stück, 2 Kartons im Umkarton

Lieferzeit In aller Regel 10-20 Arbeitstage nach Druckfreigabe.
Siehe auch im Katalog auf der Seite „Hinweise“ oder
unter go.pfile.de/agb-de

INHALT

Ahoj Brause



Himbeere



Orange



Waldmeister



Zitrone

EINFACH ZUM
AUF- UND
ZUSCHIEBEN



WÄLDER™
FÜR IMMER
FÜR ALLE



vegan

Preise: €/ Stück

Menge		Inkl. Druck 4-c Eurokala
ab	5.040	1,58
ab	2.520	1,63
ab	1.050	1,74
ab	560	1,84
ab	280	2,15

Nebenkosten zzgl. Einrichtungskosten je Auftrag/Motiv pauschal 99,00 €
(auch bei Folgeaufträgen)

**Lieferung und Verkauf Ahoj Brause Brocken nur in
Deutschland, Österreich und in die Schweiz**

Inhalt 11 Ahoj Brause Brocken, in 4 verschiedenen Sorten, bunt
gemischt, 88 g

Haltbarkeit 9 Monate

Format Ca. 64,5 x 65 x 34,5 mm
Maße der Werbefläche als Standzeichnung anfordern

Material Box aus weißem, FSC-zertifiziertem Karton, klimaneutral

Verpackung Kartons á 70 Stück, 6 Kartons im Umkarton

Lieferzeit In aller Regel 10-20 Arbeitstage nach Druckfreigabe.
Siehe auch im Katalog auf der Seite „Hinweise“ oder
unter go.pfile.de/agb-de

INHALT

Ahoj Brause



Himbeere



Orange



Waldmeister



Zitrone



DER DROPS IST NOCH NICHT GELUTSCHT

Wenn ein Chamäleon Beute entdeckt hat, lässt es seine Zunge wie ein Gummiband herausschnellen. Dabei beschleunigt sie in einer Hundertstel-sekunde auf 96 km/h. Die Beute bleibt daran haften und wird wie an einer Angelschnur eingeholt. Die Zunge eines Chamäleons kann anderthalb bis doppelt so lang wie sein Körper werden.



UNGEFÜLLTE BONBONS IM WEISSEN WICKLER IN NEUN LECKEREN SORTEN



Fruchtmix
(Himbeere, Zitrone, Pfirsich)

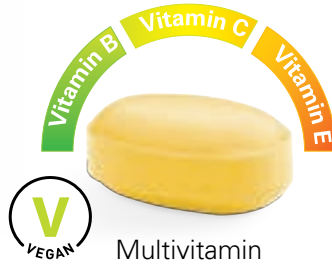

Multivitamin



Zitrone mit Vitamin C



Eiskristall



Pfefferminz



Himbeer-Lakritz



Karamell



Solvens
(Eukalyptus Menthol)



Lakritz

DEIN DESIGN, DEINE MÖGLICHKEITEN



Weißer Wickler



Vollflächiger Druck



Weißer Wickelenden



Vollflächiger Streudruck



WICKLER AUS
 KOMPOSTIERBARER
 FOLIE

vegan

**BONBON IN
 DER SORTE
 DEINER WAHL**

Minzbonbon
 gefüllt mit leckerem
 Schokoladenkern



		Preise: € / kg
Menge		Inkl. Druck 4-c Euroskala
ab	1.000	8,99
ab	500	9,27
ab	250	9,76
ab	100	11,38
ab	50	11,96
Nebenkosten	zzgl. Einrichtungskosten je Auftrag/Motiv pauschal (auch bei Folgeaufträgen)	129,00 €

Inhalt	Bonbon in der Sorte deiner Wahl (Mindestmenge je Sorte 50 kg)
Haltbarkeit	24 Monate; Multivitamin: 18 Monate
Format	Ca. 70 x 20 x 10 mm Maße der Werbefläche als Standzeichnung anfordern
Material	Wickler aus kompostierbarer weißer Folie, klimaneutral
Verpackung	Kartons mit 4 Beuteln à 6,25 kg, Produktkarton = Umkarton 50 kg = ca. 10.500 Bonbons
Lieferzeit	In aller Regel 10-20 Arbeitstage nach Druckfreigabe. Siehe auch im Katalog auf der Seite „Hinweise“ oder unter go.pfile.de/agb-de

		Preise: € / kg
Menge		Inkl. Druck 4-c Euroskala
ab	1.000	10,09
ab	500	10,37
ab	250	10,86
ab	100	12,48
ab	50	13,06
Nebenkosten	zzgl. Einrichtungskosten je Auftrag/Motiv pauschal (auch bei Folgeaufträgen)	129,00 €

Inhalt	Schoko-Minzbonbon, gefüllt
Haltbarkeit	24 Monate
Format	Ca. 70 x 20 x 10 mm Maße der Werbefläche als Standzeichnung anfordern
Material	Wickler aus kompostierbarer weißer Folie, klimaneutral
Verpackung	Kartons mit 4 Beuteln à 6,25 kg, Produktkarton = Umkarton 50 kg = ca. 10.000 Bonbons
Lieferzeit	In aller Regel 10-20 Arbeitstage nach Druckfreigabe. Siehe auch im Katalog auf der Seite „Hinweise“ oder unter go.pfile.de/agb-de



vegan

Fruchtmix
(Himbeere, Zitrone, Pfirsich)



Kirschesmack

vegan



Preise: € / kg

Menge		Inkl. Druck 4-c Euroskala
ab	1.000	11,25
ab	500	11,87
ab	250	12,84
ab	100	14,83
ab	50	16,96

Nebenkosten zzgl. Einrichtungskosten je Auftrag/Motiv pauschal 129,00 €
(auch bei Folgeaufträgen)

Inhalt Bonbons in der Sorte Fruchtmix (Himbeere, Zitrone und Pfirsich), bunt gemischt

Haltbarkeit 24 Monate

Format Ca. 55 x 27 x 10 mm
Maße der Werbefläche als Standzeichnung anfordern

Material Flowpack aus weißer Folie, klimaneutral

Verpackung Kartons à 6,25 kg, 4 Kartons im Umkarton

Lieferzeit In aller Regel 10-20 Arbeitstage nach Druckfreigabe.
Siehe auch im Katalog auf der Seite „Hinweise“ oder unter go.pfile.de/agb-de

Preise: € / kg

Menge		Inkl. Druck 4-c Euroskala
ab	1.000	8,56
ab	500	8,93
ab	250	9,79
ab	100	10,85
ab	50	13,04

Nebenkosten zzgl. Einrichtungskosten je Auftrag/Motiv pauschal 129,00 €
(auch bei Folgeaufträgen)

Inhalt Herz-Bonbon mit Kirschesmack

Haltbarkeit 24 Monate

Format Ca. 55 x 27 x 10 mm
Maße der Werbefläche als Standzeichnung anfordern

Material Flowpack aus weißer Folie, klimaneutral

Verpackung Kartons à 6,25 kg, 4 Kartons im Umkarton

Lieferzeit In aller Regel 10-20 Arbeitstage nach Druckfreigabe.
Siehe auch im Katalog auf der Seite „Hinweise“ oder unter go.pfile.de/agb-de

ART.-NR.: 1035
BONBONGLAS MINI
 MIT PAPIERETIKETT

ART.-NR.: 1035
BONBONGLAS MINI
 MIT DOMING-ETIKETT



		Preise: €/ Stück	
Menge		Inkl. Druck 4-c Euroskala	
ab	5.040	1,37	
ab	2.520	1,42	
ab	1.080	1,55	
ab	480	1,83	
ab	240	2,41	
Nebenkosten	zzgl. Einrichtungskosten je Auftrag/Motiv pauschal (auch bei Folgeaufträgen)	99,00 €	

Inhalt	Micro-Bonbons in der Sorte Fruchtmix (Himbeere, Zitrone und Pfirsich) oder Japanische Minze, 30 g
Haltbarkeit	24 Monate
Format	Ca. 55 mm, Volumen ca. 50 ml Maße der Werbefläche als Standzeichnung anfordern
Material	Bonbonglas; Kunststoffdeckel; Papieretikett, klimaneutral
Verpackung	Kartons à 120 Stück, 2 Kartons im Umkarton
Lieferzeit	In aller Regel 10-20 Arbeitstage nach Druckfreigabe. Siehe auch im Katalog auf der Seite „Hinweise“ oder unter go.pfile.de/agb-de

FÜLLVARIANTEN



		Preise: €/ Stück	
Menge		Inkl. Druck 4-c Euroskala	
ab	5.040	1,62	
ab	2.520	1,67	
ab	1.080	1,80	
ab	480	2,08	
ab	240	2,66	
Nebenkosten	zzgl. Einrichtungskosten je Auftrag/Motiv pauschal (auch bei Folgeaufträgen)	99,00 €	

Inhalt	Micro-Bonbons in der Sorte Fruchtmix (Himbeere, Zitrone und Pfirsich) oder Japanische Minze, 30 g
Haltbarkeit	24 Monate
Format	Ca. 55 mm, Volumen ca. 50 ml Maße der Werbefläche als Standzeichnung anfordern
Material	Bonbonglas; Kunststoffdeckel; Doming-Etikett, klimaneutral
Verpackung	Kartons à 120 Stück, 2 Kartons im Umkarton
Lieferzeit	In aller Regel 10-20 Arbeitstage nach Druckfreigabe. Siehe auch im Katalog auf der Seite „Hinweise“ oder unter go.pfile.de/agb-de

FÜLLVARIANTEN





RUNDUM MIT FRISCHEVERSIEGELUNG AUS KOMPOSTIERBARER FOLIE



Größenvergleich Micro-Bonbon



Preise: € / Stück

Menge		Inkl. Druck 4-c Euroskala
ab	5.040	0,38
ab	2.640	0,46
ab	1.200	0,49
ab	480	0,70

Nebenkosten zzgl. Einrichtungskosten je Auftrag/Motiv pauschal 99,00 € (auch bei Folgeaufträgen)

Aufpreis Skittles Kaubonbons, 12 g: 0,11 € / Stück
 American Style Jelly Beans, 12 g: 0,11 € / Stück
 M&M's Chocolate, 12 g: 0,16 € / Stück
 KoRo Menthol Kaugummi, zuckerfrei, 12 g: 0,30 € / Stück

Inhalt **Im Grundpreis enthalten:** Micro-Bonbons in der Sorte Fruchtmix (Himbeere, Zitrone und Pfirsich) oder Japanische Minze, 10 g
Gegen Aufpreis: Skittles Kaubonbons, 12 g; M&M's Chocolate, 12 g; American Style Jelly Beans, bunt gemischt, 12 g, oder zuckerfreie KoRo Menthol Kaugummis, 12 g

Haltbarkeit Bonbons: 24 Monate; Kaubonbon: 12 Monate; Jelly Beans: 12 Monate; Kaugummi: 12 Monate; M&M's Chocolate: 4 Monate

Format Ca. 25 x 50 x 18 mm
 Maße der Werbefläche als Standzeichnung anfordern

Material Box aus weißem Karton; Frischeversiegelung aus kompostierbarer Folie, klimaneutral

Verpackung Kartons à 240 Stück, 5 Kartons im Umkarton

Lieferzeit In aller Regel 10-20 Arbeitstage nach Druckfreigabe. Siehe auch im Katalog auf der Seite „Hinweise“ oder unter go.pfile.de/agb-de

FÜLLVARIANTEN



M&M's Chocolate



Skittles Kaubonbons



American Style Jelly Beans



Fruchtmix



Japanische Minze



KoRo Menthol Kaugummi

RUNDUM MIT
FRISCHEVERSIEGELUNG
AUS KOMPOSTIERBARER
FOLIE



FÜLLVARIANTEN
6
FÜLLVARIANTEN



Preise: € / Stück		
Menge	Inkl. Druck 4-c Euroskala	
ab 5.000	0,58	
ab 2.500	0,71	
ab 1.000	0,77	
ab 500	0,94	
Nebenkosten	zzgl. Einrichtungskosten je Auftrag/Motiv pauschal (auch bei Folgeaufträgen)	99,00 €
Aufpreis	American Style Jelly Beans, 30 g:	0,15 € / Stück
	Skittles Kaubonbons, 30 g:	0,21 € / Stück
	M&M's Chocolate, 30 g:	0,32 € / Stück
	KoRo Menthol Kaugummi, zuckerfrei, 25 g:	0,55 € / Stück

FÜLLVARIANTEN



M&M's
Chocolate



Skittles
Kaubonbons



American Style
Jelly Beans



Fruchtmix



Japanische
Minze



KoRo Menthol
Kaugummi

Inhalt	Im Grundpreis enthalten: Micro-Bonbons in der Sorte Fruchtmix (Himbeere, Zitrone und Pfirsich) oder Japanische Minze, 25 g Gegen Aufpreis: Skittles Kaubonbons, 30 g; M&M's Chocolate, 30 g; American Style Jelly Beans, bunt gemischt, 30 g, oder zuckerfreie KoRo Menthol Kaugummis, 25 g
Haltbarkeit	Bonbons: 24 Monate; Kaubonbon: 12 Monate; Jelly Beans: 12 Monate; Kaugummi: 12 Monate; M&M's Chocolate: 4 Monate
Format	Ca. 30 x 80 x 20 mm Maße der Werbefläche als Standzeichnung anfordern
Material	Box aus weißem Karton; Frischeversiegelung aus kompostierbarer Folie, klimaneutral
Verpackung	Kartons à 100 Stück, 8 Kartons im Umkarton
Lieferzeit	In aller Regel 10-20 Arbeitstage nach Druckfreigabe. Siehe auch im Katalog auf der Seite „Hinweise“ oder unter go.pfile.de/agb-de



TRANSPARENTE
FOLIE MIT
SICHTFENSTER



Preise: € / Stück

Menge		Inkl. Druck 4-c Euroskala
ab 50.400		0,18
ab 25.200		0,19
ab 10.800		0,20
ab 5.400		0,21
ab 3.150		0,23
ab 1.800		0,29

Nebenkosten zzgl. Einrichtkosten je Auftrag/Motiv pauschal 219,00 €
(auch bei Folgeaufträgen)

Aufpreis Kompostierbare Folie: 0,01 € / Stück

Inhalt American Style Jelly Beans, bunt gemischt, 10 g

Haltbarkeit 12 Monate; kompostierbare Folie: 6 Monate

Format Ca. 70 x 84 mm
Maße der Werbefläche als Standzeichnung anfordern

Material Tüte aus weißer oder transparenter Folie, wahlweise kompostierbar, klimaneutral

Verpackung Kartons à 450 Stück, 4 Kartons im Umkarton

Lieferzeit In aller Regel 10-20 Arbeitstage nach Druckfreigabe.
Siehe auch im Katalog auf der Seite „Hinweise“ oder unter go.pfile.de/agb-de





**FÜNF SEITEN
 FÜR DEINE
 WERBEBOTSCHAFT**



		Preise: €/ Stück
Menge		Inkl. Druck 4-c Euroskala
ab	10.080	0,58
ab	5.040	0,59
ab	2.640	0,64
ab	960	0,69

Nebenkosten zzgl. Einrichtungskosten je Auftrag/Motiv pauschal 99,00 € (auch bei Folgeaufträgen)

Inhalt Chupa Chups Kugel-Lolly, bunt gemischt, 12 g
Haltbarkeit 18 Monate
Format Ca. 27 x 31 x 27 mm, Gesamtlänge ca. 95 mm
 Maße der Werbefläche als Standzeichnung anfordern
Material Box aus weißem Karton, klimaneutral
Verpackung Kartons à 240 Stück, 4 Kartons im Umkarton
Lieferzeit In aller Regel 10-20 Arbeitstage nach Druckfreigabe.
 Siehe auch im Katalog auf der Seite „Hinweise“ oder unter go.pfile.de/agb-de

INHALT

Chupa Chups



Apfel



Orange



Erdbeere



Kirsche



WELCOME TO **METAL BEACH**

HOME OF THE HEAVIES

Schildkröten sind wechselwarme Tiere und deshalb im Sommer sehr aktiv. Im Winter halten sie bis zu fünf Monate eine Winterstarre bei einer Temperatur von vier Grad Celsius. Während dieser Zeit machen sie etwa 2 Atemzüge pro Minute und fressen nichts.



WEISSBLECH
ZU 98 %
RECYGELBAR

135g



Preise: € / Stück

Menge	Inkl. Druck 4-c Euroskala
ab 2.520	2,63
ab 1.008	2,80
ab 504	2,99
ab 324	3,11

Nebenkosten zzgl. Einrichtungskosten je Auftrag/Motiv pauschal 99,00 € (auch bei Folgeaufträgen)

Inhalt Nostalgie-Bonbons in der Sorte Caramel, Mint oder Fruchtmix (Himbeere, Zitrone, Pfirsich), 135 g

Haltbarkeit 12 Monate

Format Höhe ca. 35 mm, Ø ca. 100 mm
Maße der Werbefläche als Standzeichnung anfordern

Material Weiße Dose mit Deckel aus 98 % recycelbarem Weißblech, klimaneutral

Verpackung Kartons à 36 Stück, 3 Kartons im Umkarton

Lieferzeit In aller Regel 10-20 Arbeitstage nach Druckfreigabe.
Siehe auch im Katalog auf der Seite „Hinweise“ oder unter go.pfile.de/agb-de

FÜLLVARIANTEN



Caramel
Bonbons



Fruchtmix
(Himbeere, Zitrone,
Pfirsich)



Mint
Bonbons

Unterteil der Dose mit
Frischeversiegelung



**WEISSBLECH
 ZU 98 %
 RECYGELBAR**

**Die Honigbienen
 Bonbons
 unterstützen ein
 Bienenschutzprojekt
 von nearBees**



**DEUTSCHER
 QUALITÄTS-
 HONIG**



		Preise: € / Stück
Menge		Inkl. Druck 4-c Eurokala
ab	5.000	1,32
ab	2.500	1,47
ab	1.000	1,57
ab	500	1,68
ab	300	1,80
Nebenkosten	zzgl. Einrichtungskosten je Auftrag/Motiv pauschal (auch bei Folgeaufträgen)	99,00 €
Inhalt	Honigbienen Bonbons mit deutschem Qualitätshonig von nearBees, 50 g; Herz-Bonbons mit Kirschgeschmack, 50 g; Micro-Bonbons in der Sorte Fruchtmix (Himbeere, Zitrone und Pfirsich) oder Japanische Minze, 50 g	
Haltbarkeit	24 Monate	
Format	Höhe ca. 25 mm, Ø ca. 75 mm Maße der Werbefläche als Standzeichnung anfordern	
Material	Weiße Dose mit Deckel aus 98 % recycelbarem Weißblech, klimaneutral	
Verpackung	Kartons à 100 Stück, 2 Kartons im Umkarton	
Lieferzeit	In aller Regel 10-20 Arbeitstage nach Druckfreigabe. Siehe auch im Katalog auf der Seite „Hinweise“ oder unter go.pfile.de/agb-de	

FÜLLVARIANTEN



Honigbienen Bonbons



Fruchtmix (Himbeere, Zitrone, Pfirsich)



Japanische Minze



Herz-Bonbons Kirsche

Frischeversiegelung rundum



ORIGINALITÄTS-
VERSCHLUSS MIT
AUFREISSPERFORATION



WEISSBLECH
ZU 98 %
RECYCELBAR



Preise: € / Stück

Menge	Inkl. Druck 4-c Euroskala	
ab 5.040	1,06	
ab 2.520	1,17	
ab 1.050	1,23	
ab 630	1,62	

Nebenkosten zzgl. Einrichtungskosten je Auftrag/Motiv pauschal 99,00 € (auch bei Folgeaufträgen)

Inhalt Peppi zuckerfreie Pfefferminzpastillen, 10 g, oder Traubenzuckerquadrate mit Himbeergeschmack, 12 g

Haltbarkeit 18 Monate

Format Höhe ca. 17 mm, Ø ca. 45 mm
Maße der Werbefläche als Standzeichnung anfordern

Material Weiße Dose aus 98 % recycelbarem Weißblech, klimaneutral. Produktionsbedingt leichte Sprühnebelspuren am Motivrand möglich

Verpackung Kartons à 210 Stück, 4 Kartons im Umkarton

Lieferzeit In aller Regel 10-20 Arbeitstage nach Druckfreigabe. Siehe auch im Katalog auf der Seite „Hinweise“ oder unter go.pfile.de/agb-de

FÜLLVARIANTEN



Peppi
Pfefferminz-
pastillen



Traubenzucker-
quadrate Himbeere



**ORIGINALITÄTS-
 VERSCHLUSS MIT
 AUFREISSPERFORATION**



**WEISSBLECH
 ZU 98 %
 RECYCELBAR**



		Preise: € / Stück
Menge		Inkl. Druck 4-c Euroskala
ab	5.040	1,19
ab	2.640	1,29
ab	1.200	1,36
ab	480	1,75
Nebenkosten	zzgl. Einrichtungskosten je Auftrag/Motiv pauschal (auch bei Folgeaufträgen)	99,00 €
Aufpreis	Motive mit weißem Unterdruck:	0,16 € / Stück

FÜLLVARIANTEN



Pfeffi Pfefferminz-pastillen



Traubenzucker-quadrate Himbeere

FARBVARIANTEN

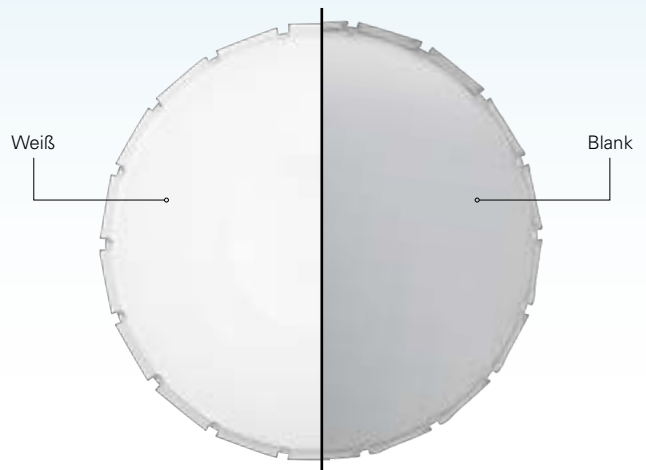

Inhalt	Pfeffi zuckerfreie Pfefferminzpastillen, 17 g, oder Traubenzuckerquadrate mit Himbeergeschmack, 19 g	
Haltbarkeit	18 Monate	
Format	Höhe ca. 20 mm, Ø ca. 57 mm Maße der Werbefläche als Standzeichnung anfordern	
Material	Material aus 98 % recycelbarem Weißblech, klimaneutral. Produktionsbedingt leichte Sprühnebelspuren am Motivrand möglich	
Verpackung	Kartons à 240 Stück, 3 Kartons im Umkarton	
Lieferzeit	In aller Regel 10-20 Arbeitstage nach Druckfreigabe. Siehe auch im Katalog auf der Seite „Hinweise“ oder unter go.pfeffi.de/agb-de	

KLAPPDOSE & DOSE QUADRATISCH

FÜLLVARIANTEN



Klappdose
(Seite 97)



Dose Quadratisch
(Seite 98)



mentos



Fruchtmix
(Himbeere, Zitrone, Pfirsich)



Japanische
Minze

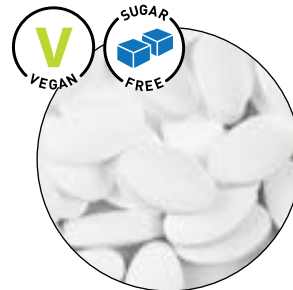

Pfeffi
Pfefferminz-
pastillen



Traubenzucker-
quadrate Himbeere



American Style
Jelly Beans



Mentos Fruit
(Erdbeere, Orange
und Zitrone)



Mentos
Mint

**ORIGINALITÄTS-
 VERSCHLUSS MIT
 AUFREISSPERFORATION**



**WEISSBLECH
 ZU 98 %
 RECYCELBAR**



Preise: € / Stück		
Menge		Inkl. Druck 4-c Euroskala
ab	5.148	1,09
ab	2.496	1,11
ab	1.248	1,14
ab	624	1,24
ab	312	1,39
Nebenkosten	zzgl. Einrichtungskosten je Auftrag/Motiv pauschal (auch bei Folgeaufträgen)	99,00 €
Aufpreis	Mentos Kaudragees, 25 g:	0,11 € / Stück
	American Style Jelly Beans, 25 g:	0,11 € / Stück
	Motive mit weißem Unterdruck:	0,16 € / Stück
Inhalt	Im Grundpreis enthalten: Micro-Bonbons in der Sorte Fruchtmix (Himbeere, Zitrone und Pfirsich) oder Japanische Minze, 19 g; Pfeffi Pfefferminzpastillen, zuckerfrei, 19 g, oder Traubenzuckerquadrate mit Himbeergeschmack, 18 g Gegen Aufpreis: Mentos Kaudragees in der Geschmacksrichtung Mint oder Fruit, 25 g, oder American Style Jelly Beans, bunt gemischt, 25 g	
Haltbarkeit	Bonbons: 24 Monate; Pfefferminz: 18 Monate; Traubenzucker: 18 Monate; Kaudragees: 12 Monate; Jelly Beans: 12 Monate	
Format	Ca. 60 x 50 x 18 mm Maße der Werbefläche als Standzeichnung anfordern	
Material	Weiße, matt-silberfarbene oder blanke Dose aus 98 % recycelbarem Weißblech, klimaneutral	
Verpackung	Kartons à 156 Stück, 4 Kartons im Umkarton	
Lieferzeit	In aller Regel 10-20 Arbeitstage nach Druckfreigabe. Siehe auch im Katalog auf der Seite „Hinweise“ oder unter go.pfile.de/agb-de	

FARBVARIANTEN

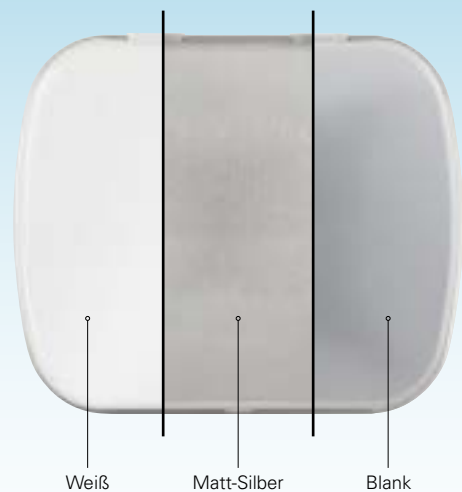

WEISSBLECH
ZU 98 %
RECYGELBAR

ORIGINALITÄTS-
VERSCHLUSS MIT
AUFREISSPERFORATION



mentos



Preise: € / Stück

Menge	Inkl. Druck 4-c Euroskala
ab 5.100	1,14
ab 2.550	1,22
ab 1.050	1,28
ab 450	1,34
ab 300	1,47

Nebenkosten zzgl. Einrichtungskosten je Auftrag/Motiv pauschal 99,00 €
(auch bei Folgeaufträgen)

Aufpreis Mentos Kaudragees, 24 g: 0,11 € / Stück
American Style Jelly Beans, 25 g: 0,11 € / Stück

Inhalt **Im Grundpreis enthalten:** Micro-Bonbons in der Sorte Fruchtmix (Himbeere, Zitrone und Pfirsich) oder Japanische Minze, 25 g; Pfeffi zuckerfreie Pfefferminzpastillen, 20 g, oder Traubenzuckerquadrate mit Himbeergeschmack, 20 g
Gegen Aufpreis: Mentos Kaudragees in der Geschmacksrichtung Mint oder Fruit, 24 g, oder American Style Jelly Beans, bunt gemischt, 25 g

Haltbarkeit Bonbons: 24 Monate; Pfefferminz: 18 Monate; Traubenzucker: 18 Monate; Kaudragees: 12 Monate; Jelly Beans: 12 Monate

Format Ca. 55 x 55 x 18 mm
Maße der Werbefläche als Standzeichnung anfordern

Material Weiße Dose aus 98 % recycelbarem Weißblech, klimaneutral

Verpackung Kartons à 150 Stück, 4 Kartons im Umkarton

Lieferzeit In aller Regel 10-20 Arbeitstage nach Druckfreigabe. Siehe auch im Katalog auf der Seite „Hinweise“ oder unter go.pfile.de/agb-de

FÜLLVARIANTEN siehe Seite 94





Preise: € / Stück		
Menge		Inkl. Druck 4-c Euroskala
ab	5.130	1,40
ab	2.700	1,44
ab	1.080	1,53
ab	540	1,62
ab	270	1,81
Nebenkosten	zzgl. Einrichtungskosten je Auftrag/Motiv pauschal (auch bei Folgeaufträgen)	99,00 €

Inhalt	Micro-Bonbons in der Sorte Fruchtmix (Himbeere, Zitrone und Pfirsich) oder Japanische Minze, 13 g; Pfeffi zuckerfreie Pfefferminzpastillen, 12 g, oder Traubenzuckerquadrate mit Himbeergeschmack, 14 g
Haltbarkeit	Bonbons: 24 Monate; Pfefferminz: 18 Monate; Traubenzucker: 18 Monate
Format	Ca. 35 x 80 x 13 mm Maße der Werbefläche als Standzeichnung anfordern
Material	Weiße Dose aus 98 % recycelbarem Weißblech, klimaneutral
Verpackung	Kartons à 270 Stück, 3 Kartons im Umkarton
Lieferzeit	In aller Regel 10-20 Arbeitstage nach Druckfreigabe. Siehe auch im Katalog auf der Seite „Hinweise“ oder unter go.pfile.de/agb-de

FÜLLVARIANTEN



Pfeffi
Pfefferminz-
pastillen



Traubenzucker-
quadrate Himbeere



Fruchtmix
(Himbeere, Zitrone,
Pfirsich)



Japanische
Minze

WIR HABEN WAS GEGEN DEN DURST

Eulen sind meist nachtaktive Raubvögel, die beinahe auf allen Kontinenten der Erde anzutreffen sind. Die Antarktis ist so ziemlich der einzige Ort der Erde, wo es keine Eulen gibt. Dass Eulen bei Tage quasi blind seien, ist ein weit verbreiteter Irrtum. Das Gegenteil ist der Fall: Sie können auch bei Tageslicht sehr gut sehen.





WÄLDER™
FÜR IMMER
FÜR ALLE



Preise: € / Stück

Menge		Inkl. Druck 4-c Euroskala
ab	10.350	0,63
ab	5.400	0,65
ab	2.700	0,73
ab	1.350	0,79
ab	450	0,90

Nebenkosten zzgl. Einrichtungskosten je Auftrag/Motiv pauschal 99,00 € (auch bei Folgeaufträgen)

Inhalt	Meßmer Teebeutel in den Sorten Energie, 2 g, Entspannung, 2 g, Hawaii Kiss, 2,5 g, Früchte-Mischung, 3 g (nur sortenrein)
Haltbarkeit	12 Monate
Format	Ca. 80 x 95 x 10 mm Maße der Werbefläche als Standzeichnung anfordern
Material	Werbekarte aus weißem, FSC-zertifiziertem Karton, klimaneutral
Verpackung	Kartons à 450 Stück, 2 Kartons im Umkarton
Lieferzeit	In aller Regel 10-20 Arbeitstage nach Druckfreigabe. Siehe auch im Katalog auf der Seite „Hinweise“ oder unter go.pfile.de/agb-de

FÜLLVARIANTEN

Meßmer



Energie
Ingwer-Holunderblüte



Entspannung
Rooibos-Melisse-
Rosenblütenöl



Hawaii Kiss
Tropical Mango



Früchte-
Mischung

SCHMECKT WIE
 SELBSTGEMACHT

MIT ECHTEN
 INGWER-STÜCKCHEN



OHNE KÜNSTLICHE
 ZUSATZSTOFFE



		Preise: €/ Stück
Menge		Inkl. Druck 4-c Euroskala
ab	2.520	3,29
ab	1.008	3,41
ab	504	3,61
ab	252	3,73

Nebenkosten zzgl. Einrichtungskosten je Auftrag/Motiv pauschal 99,00 € (auch bei Folgeaufträgen)

Lieferung und Verkauf nur an BIO-zertifizierte Unternehmen/Werbemittelhändler innerhalb DE, AT, CH

Inhalt Klosterkitchen Ingwer-Shot in Bioqualität mit Ingwerstückchen, 30 ml, keine Kühlung bis zur Öffnung nötig

Haltbarkeit 9 Monate

Format Ø 30 mm, Höhe 70 mm
 Maße der Werbefläche als Standzeichnung anfordern

Material Werbeaufsetzer aus weißem Karton, kleine Glasflasche, klimaneutral

Verpackung Karton à 36 Stück, 18 Kartons im Umkarton

Lieferzeit In aller Regel 10-20 Arbeitstage nach Druckfreigabe. Siehe auch im Katalog auf der Seite „Hinweise“ oder unter go.pfile.de/agb-de

INHALT

Kloster Kitchen



Ingwer-Shot in Bioqualität



AT-BIO-901
 EU-/Nicht-EU-Landwirtschaft
 Vertrieb zertifiziert durch:
 DE-ÖKO-006

**NUR FÜR
 BIO-ZERTIFIZIERTE
 UNTERNEHMEN**

NATRIUMARM UND WEICH IM GESCHMACK MEHR ALS NUR EIN WASSER

Deckel besteht zu über 40 % aus Zuckerrohr

Besonders natriumarm und für die Zubereitung von Säuglingsnahrung geeignet

Calcium	62,00 mg/l
Magnesium	3,60 mg/l
Natrium	3,50 mg/l
Kalium	1,90 mg/l
Chlorid	23,00 mg/l
Sulfat	11,60 mg/l
Hydrogencarbonat	176,00 mg/l
Fluorid	0,13 mg/l
Nitrat	0,00 mg/l

Analyse Romeis vom März 2022.
Die Zertifizierung wurde von der unabhängigen Kontrollstelle BCS-Ökogarantie GmbH (Nürnberg) durchgeführt.

Recyclbare Verpackung aus FSC-zertifiziertem Karton

Perfekte Größe für unterwegs

Sanft und schonend direkt an der Quelle abgefüllt

Natürliches Bio-Mineralwasser aus über 100 m Tiefe

Landpark Bio-Mineralwasser vereint Natürlichkeit und Nachhaltigkeit auf erfrischende Weise. Gewonnen aus über 100 m Tiefe, wird das Wasser direkt an der Bio-Quelle schonend in die pfandfreie Verpackung abgefüllt und hierbei stärker kontrolliert als Trinkwasser. In der wiederverschließbaren und recycelbaren Verpackung aus FSC-zertifiziertem Karton ist das natriumarme Mineralwasser der perfekte Begleiter für deinen Alltag.



PFANDFREI



WÄLDER™
FÜR IMMER
FÜR ALLE

bio
mineralwasser



		Preise: €/ Stück
Menge		Inkl. Druck 4-c Euroskala
ab	5.004	1,40
ab	2.508	1,47
ab	1.008	1,54
ab	504	1,68
ab	240	1,96
Nebenkosten	zzgl. Einrichtungskosten je Auftrag/Motiv pauschal (auch bei Folgeaufträgen)	99,00 €
Inhalt	Landpark natürliches, natriumarmes Bio-Mineralwasser ohne Kohlensäure in der Sorte Naturell, 0,5 l	
	Weitere Sorten ab 8.000 Stück auf Anfrage möglich	
Haltbarkeit	12 Monate	
Format	Ca. 60 x 160 x 50 mm Maße der Werbefläche als Standzeichnung anfordern	
Material	Recyclbarer Tetra Pak® in Werbeverpackung aus weißem, FSC-zertifiziertem Karton, klimaneutral	
Verpackung	Kartons à 12 Stück, 3 Kartons im Umkarton	
Lieferzeit	In aller Regel 10-20 Arbeitstage nach Druckfreigabe. Siehe auch im Katalog auf der Seite „Hinweise“ oder unter go.pfile.de/agb-de	

INHALT

Landpark



Bio-Mineralwasser
ohne Kohlensäure

MEINE KLARE SUPPE



✓ **VEGAN**

✓ **KALORIENARM**

✓ **OHNE PALMÖL**

✓ **ZUCKERFREI***

✓ **EINFACHE
ZUBEREITUNG**

DIE IDEE. Armin Strohschein, einer der kreativsten und innovativsten Hausbäckerei Kärntens, hatte eine Idee. Er wollte eine raffinierte Suppen- und Würzmischung aus den besten aller Zutaten kreieren.

Unter der Marke MAISTRO gelang es, MEINE KLARE SUPPE erfolgreich an den Markt zu bringen. Die beliebte Suppe bzw. das vielseitige Allround-Würzmittel hat sich unter den Verbrauchern schnell einen Namen gemacht.

WAS IST DRIN?



ZUTATEN

Steinsalz, natürliche Geschmacksverstärker (gewonnen aus der Zuckerrübenmelasse)
Stärke, Zucker, Maltodextrin, Sonnenblumenöl, Gewürze, 0,8 % Karotten, 0,8 % Zwiebeln, Kräuter, natürliches Liebstöckelaroma, Karamellzuckersirup, 0,2 % Röstzwiebelpulver, 0,2 % Lauch, 0,1 % Tomaten, 0,01 % Gemüsepaprika



NÄHRWERTE

Energie | 13 kJ / 3 kcal
Fett | 0,0 g
davon gesättigte Fettsäuren | 0,0 g
Kohlenhydrate | 0,4 g
davon Zucker | 0,1 g
Eiweiß | 0,3 g
Salz | 1,1 g



10 GRAMM MIT 0,5 LITER
KOCHENDEM WASSER
ÜBERGIESSEN -
UMRÜHREN - FERTIG!



MAISTRO

		Preise: €/ Stück
Menge	Inkl. Druck 4-c Euroskala	
ab 50.400		0,31
ab 25.200		0,33
ab 10.800		0,35
ab 5.400		0,39
Nebenkosten	zzgl. Einrichtungskosten je Auftrag/Motiv pauschal (auch bei Folgeaufträgen)	219,00 €
Aufpreis	Kompostierbare Folie:	0,01 €/ Stück
Inhalt	Maistro Suppenpulver und Würzmischung „MEINE KLARE SUPPE“, mit naturbelassenem Steinsalz, 10 g	
Haltbarkeit	10 Monate; kompostierbare Folie: 5 Monate	
Format	Ca. 70 x 84 mm Maße der Werbefläche als Standzeichnung anfordern	
Material	Tüte aus weißer Folie, wahlweise kompostierbar, klimaneutral; eingeschlossene Pulverreste in den Siegelnähten technisch nicht ausschließbar	
Verpackung	Kartons à 450 Stück, 4 Kartons im Umkarton	
Lieferzeit	In aller Regel 10-20 Arbeitstage nach Druckfreigabe. Siehe auch im Katalog auf der Seite „Hinweise“ oder unter go.pfile.de/agb-de	

INHALT

Maistro



Suppenpulver und Würzmischung



Preise: Gesamtpreis in €

Menge		Inkl. Druck 4-c Euroskala
ab	4.800	1,79
ab	2.880	1,80
ab	960	1,83
ab	576	1,86
ab	288	1,93
ab	192	2,02

Nebenkosten Preise inkl. Nebenkosten und Fracht

Zzgl. Pfand 0,25 € / Dose (beim Einsatz in Deutschland)
Cashback für deine Kunden
Das Dosenpfand kann überall dort eingelöst werden,
wo Dosen verkauft werden

Lieferung und Verkauf nur innerhalb Deutschland

Inhalt	Isotonisches Erfrischungsgetränk mit Grapefruit-Zitronen-Geschmack, kalorienarm, mit Vitaminen angereichert, 250 ml
Haltbarkeit	12 Monate
Format	Durchmesser 52 mm, Höhe 135 mm Maße der Werbefläche als Standzeichnung anfordern
Material	Dose aus Aluminium; weiße oder transparente Sleeve-Folie, klimaneutral
Verpackung	Karton à 24 Stück, 4 Kartons im Umkarton
Lieferzeit	In aller Regel 10-20 Arbeitstage nach Druckfreigabe. Siehe auch im Katalog auf der Seite „Hinweise“ oder unter go.pfile.de/agb-de

Preise: Gesamtpreis in €

Menge		Inkl. Druck 4-c Euroskala
ab	4.800	1,68
ab	2.880	1,69
ab	960	1,71
ab	576	1,74
ab	288	1,80
ab	192	1,88

Nebenkosten Preise inkl. Nebenkosten und Fracht

Zzgl. Pfand 0,25 € / Dose (beim Einsatz in Deutschland)
Cashback für deine Kunden
Das Dosenpfand kann überall dort eingelöst werden,
wo Dosen verkauft werden

Lieferung und Verkauf nur innerhalb Deutschland

Inhalt	KAIF Energydrink ohne künstliche Süß- oder Konservierungsstoffe, 250 ml
Haltbarkeit	12 Monate
Format	Durchmesser 52 mm, Höhe 135 mm Maße der Werbefläche als Standzeichnung anfordern
Material	Dose aus Aluminium; weiße oder transparente Sleeve-Folie, klimaneutral
Verpackung	Karton à 24 Stück, 4 Kartons im Umkarton
Lieferzeit	In aller Regel 10-20 Arbeitstage nach Druckfreigabe. Siehe auch im Katalog auf der Seite „Hinweise“ oder unter go.pfile.de/agb-de



**0,25 € CASH BACK
 FÜR DEINE KUNDEN**



Preise: € / Stück

Inkl. Druck 4-c Euroskala		
Menge	Sleeve	Etikett
ab 4.800	1,68	1,16
ab 2.880	1,69	1,21
ab 960	1,71	1,24
ab 576	1,73	1,27
ab 288	1,80	1,33
ab 192	1,88	1,41

Nebenkosten Preise inkl. Nebenkosten und Fracht
 Zzgl. Pfand 0,25 € / Dose (beim Einsatz in Deutschland)
 Cashback für deine Kunden
 Das Dosenpfand kann überall dort eingelöst werden,
 wo Dosen verkauft werden
Lieferung und Verkauf nur innerhalb Deutschland

Inhalt Apfelsaft aus Apfelsaftkonzentrat (mind. 50 % Fruchtgehalt),
 Kohlensäure, natürliches Apfelaroma, 250 ml

Haltbarkeit 12 Monate

Format Durchmesser 52 mm, Höhe 135 mm
 Maße der Werbefläche als Standzeichnung anfordern

Material Dose aus Aluminium; weiße oder transparente Sleeve-
 Folie; wahlweise auch glänzendes, selbstklebendes
 Etikett, klimaneutral

Verpackung Karton à 24 Stück, 4 Kartons im Umkarton

Lieferzeit In aller Regel 10-20 Arbeitstage nach Druckfreigabe.
 Siehe auch im Katalog auf der Seite „Hinweise“ oder
 unter go.pfile.de/agb-de

VEREDELUNGSVARIANTEN





Preise: Gesamtpreis in €

Menge	Inkl. Druck 4-c Euroskala
ab 4.800	1,83
ab 2.880	1,89
ab 960	1,94
ab 576	1,97
ab 288	2,09
ab 192	2,20

Nebenkosten Preise inkl. Nebenkosten und Fracht

Zzgl. Pfand 0,25 € / Dose (beim Einsatz in Deutschland)
Cashback für deine Kunden
Das Dosenpfand kann überall dort eingelöst werden,
wo Dosen verkauft werden

Lieferung und Verkauf nur innerhalb Deutschland**Inhalt** Eiskaffee-Getränk mit löslichem Bohnenkaffee, Vollmilch, Zucker und fettarmen Kakao, 250 ml**Haltbarkeit** 12 Monate, kein Kühltransport nötig**Format** Durchmesser 52 mm, Höhe 135 mm
Maße der Werbefläche als Standzeichnung anfordern**Material** Dose aus Aluminium; weiße oder transparente Sleeve-Folie, klimaneutral**Verpackung** Karton à 24 Stück, 4 Kartons im Umkarton**Lieferzeit** In aller Regel 10-20 Arbeitstage nach Druckfreigabe.
Siehe auch im Katalog auf der Seite „Hinweise“ oder unter go.pfile.de/agb-de

Preise: Gesamtpreis in €

Menge	Inkl. Druck 4-c Euroskala
ab 4.800	1,61
ab 2.880	1,62
ab 960	1,64
ab 576	1,70
ab 288	1,87
ab 192	1,94

Nebenkosten Preise inkl. Nebenkosten und Fracht

Zzgl. Pfand 0,25 € / Dose (beim Einsatz in Deutschland)
Cashback für deine Kunden
Das Dosenpfand kann überall dort eingelöst werden,
wo Dosen verkauft werden

Lieferung und Verkauf nur innerhalb Deutschland**Inhalt** Perlwein mit zugesetzter Kohlensäure, Alk. 10 % vol., 200 ml**Haltbarkeit** 12 Monate**Format** Durchmesser 52 mm, Höhe 111 mm
Maße der Werbefläche als Standzeichnung anfordern**Material** Dose aus Aluminium; weiße oder transparente Sleeve-Folie, klimaneutral**Verpackung** Karton à 24 Stück, 4 Kartons im Umkarton**Lieferzeit** In aller Regel 10-20 Arbeitstage nach Druckfreigabe.
Siehe auch im Katalog auf der Seite „Hinweise“ oder unter go.pfile.de/agb-de



Preise: Gesamtpreis in €

Menge		Inkl. Druck 4-c Euroskala
ab	4.800	1,61
ab	2.880	1,62
ab	960	1,64
ab	576	1,70
ab	288	1,87
ab	192	1,94

Nebenkosten Preise inkl. Nebenkosten und Fracht

Zzgl. Pfand 0,25 € / Dose (beim Einsatz in Deutschland)
Cashback für deine Kunden
Das Dosenpfand kann überall dort eingelöst werden,
wo Dosen verkauft werden

Lieferung und Verkauf nur innerhalb Deutschland

Inhalt Weinhaltiger Cocktail mit Holunder-Minz-Aromen,
Alk. 6,5 % vol., 200 ml

Haltbarkeit 12 Monate

Format Durchmesser 52 mm, Höhe 111 mm
Maße der Werbefläche als Standzeichnung anfordern

Material Dose aus Aluminium; weiße oder transparente Sleeve-
Folie, klimaneutral

Verpackung Karton à 24 Stück, 4 Kartons im Umkarton

Lieferzeit In aller Regel 10-20 Arbeitstage nach Druckfreigabe.
Siehe auch im Katalog auf der Seite „Hinweise“ oder
unter go.pfile.de/agb-de

Preise: Gesamtpreis in €

Menge		Inkl. Druck 4-c Euroskala
ab	4.800	1,85
ab	2.880	1,86
ab	960	1,88
ab	576	1,91
ab	288	1,99
ab	192	2,06

Nebenkosten Preise inkl. Nebenkosten und Fracht

Zzgl. Pfand 0,25 € / Dose (beim Einsatz in Deutschland)
Cashback für deine Kunden
Das Dosenpfand kann überall dort eingelöst werden,
wo Dosen verkauft werden

Lieferung und Verkauf nur innerhalb Deutschland

Inhalt Helles Bier (Lager),
Alk. 4,9 % vol., 250 ml

Haltbarkeit 12 Monate

Format Durchmesser 52 mm, Höhe 135 mm
Maße der Werbefläche als Standzeichnung anfordern

Material Dose aus Aluminium; weiße oder transparente Sleeve-
Folie, klimaneutral

Verpackung Karton à 24 Stück, 4 Kartons im Umkarton

Lieferzeit In aller Regel 10-20 Arbeitstage nach Druckfreigabe.
Siehe auch im Katalog auf der Seite „Hinweise“ oder
unter go.pfile.de/agb-de

SCHOKOALADE LÖST KEINE PROBLEME, ABER DAS TUT EIN APFEL JA AUCH NICHT.

Der Koala verschläft die meiste Zeit seines Lebens: 16 bis 20 Stunden täglich ruht ein Koala in den Astgabeln von Bäumen. Nachts wird der Koala kurz wach, um Eukalyptus zu füttern. Und selbst da ist er wählerisch: Von den rund 600 australischen Eukalyptusarten lässt sich der Feinschmecker nur zwei bis drei Eukalyptus Arten munden.





PRAKTISCHES
MINI-FORMAT



Preise: € / Stück

Menge		Inkl. Druck 4-c Euroskala
ab 10.000		0,81
ab 5.000		0,83
ab 2.600		0,85
ab 1.000		0,89

Nebenkosten zzgl. Einrichtungskosten je Auftrag/Motiv pauschal 99,00 € (auch bei Folgeaufträgen)

Inhalt	Toblerone Tiny in klassischer Milkschokolade mit Honig- und Mandel-Nugat, 8 g
Haltbarkeit	3 Monate
Format	Ca. 58 x 25 x 25,5 mm Maße der Werbefläche als Standzeichnung anfordern
Material	Werbeschuber aus weißem Karton, klimaneutral
Verpackung	Kartons à 200 Stück, 5 Kartons im Umkarton
Lieferzeit	In aller Regel 10-20 Arbeitstage nach Druckfreigabe. Siehe auch im Katalog auf der Seite „Hinweise“ oder unter go.pfile.de/agb-de

INHALT

Toblerone



Milkschokolade

PERFEKT ZUM
TEILEN



WÄLDER™
FÜR IMMER
FÜR ALLE



		Preise: €/ Stück
Menge		Inkl. Druck 4-c Euroskala
ab	10.080	1,02
ab	5.040	1,06
ab	2.520	1,18
ab	1.080	1,26
ab	480	1,47
Nebenkosten	zzgl. Einrichtungskosten je Auftrag/Motiv pauschal (auch bei Folgeaufträgen)	99,00 €

INHALT

Toblerone



Milkschokolade

Inhalt	2 Toblerone Tiny in klassischer Milkschokolade mit Honig- und Mandel-Nugat, 16 g
Haltbarkeit	3 Monate
Format	Ca. 142 x 30 x 30 mm Maße der Werbefläche als Standzeichnung anfordern
Material	Werbeschuber aus weißem, FSC-zertifiziertem Karton, klimaneutral
Verpackung	Kartons à 120 Stück, 4 Kartons im Umkarton
Lieferzeit	In aller Regel 10-20 Arbeitstage nach Druckfreigabe. Siehe auch im Katalog auf der Seite „Hinweise“ oder unter go.pfile.de/agb-de



WÄLDER™
FÜR IMMER
FÜR ALLE



Preise: € / Stück

Menge		Inkl. Druck 4-c Euroskala
ab	10.080	1,29
ab	5.040	1,33
ab	2.520	1,45
ab	1.080	1,54
ab	480	1,75

Nebenkosten zzgl. Einrichtungskosten je Auftrag/Motiv pauschal 99,00 €
(auch bei Folgeaufträgen)

Inhalt Toblerone Schokoriegel in klassischer Milkschokolade mit Honig- und Mandel-Nugat, 35 g

Haltbarkeit 3 Monate

Format Ca. 142 x 30 x 30 mm
Maße der Werbefläche als Standzeichnung anfordern

Material Werbeschuber aus weißem, FSC-zertifiziertem Karton, klimaneutral

Verpackung Kartons à 120 Stück, 4 Kartons im Umkarton

Lieferzeit In aller Regel 10-20 Arbeitstage nach Druckfreigabe.
Siehe auch im Katalog auf der Seite „Hinweise“ oder unter go.pfile.de/agb-de

INHALT

Toblerone



Milkschokolade



DEUTSCHE
MARKENSCHOKOLADE
MIT FAIRTRADE-
ZUTATEN



IN PERGAMINPAPIER
EINGEWICKELT.
AB IN DIE PAPIERTÖNNE
DAMIT!



ENTSORGUNG
IN DER
PAPIERTÖNNE



Preise: €/ Stück		
Menge		Inkl. Druck 4-c Euroskala
ab 25.000		0,31
ab 10.000		0,33
ab 5.000		0,38
ab 3.000		0,40
Nebenkosten	zzgl. Einrichtungskosten je Auftrag/Motiv pauschal (auch bei Folgeaufträgen)	99,00 €

Inhalt	Alpenvollmilchschokolade mit Fairtrade-Zutaten, eingewickelt in Pergaminpapier (kann über die Papiertonne entsorgt werden), 10 g
Haltbarkeit	12 Monate
Format	Ca. 56 x 36 x 6 mm Maße der Werbefläche als Standzeichnung anfordern
Material	Halbtransparentes Pergaminpapier, Banderole aus weißem Papier, klimaneutral
Verpackung	Kartons à 500 Stück, 4 Kartons im Umkarton
Lieferzeit	In aller Regel 10-20 Arbeitstage nach Druckfreigabe. Siehe auch im Katalog auf der Seite „Hinweise“ oder unter go.pfile.de/agb-de



IN PERGAMINPAPIER
EINGEWICKELT.
AB IN DIE PAPIERTÖNNE
DAMIT!



ENTSORGUNG
IN DER
PAPIERTÖNNE

IN PERGAMINPAPIER
EINGEWICKELT.
AB IN DIE PAPIERTÖNNE
DAMIT!



Preise: € / Stück

Menge		Inkl. Druck 4-c Euroskala
ab	25.000	0,17
ab	10.000	0,20
ab	5.000	0,22
ab	3.000	0,29

Nebenkosten zzgl. Einrichtungskosten je Auftrag/Motiv pauschal 99,00 € (auch bei Folgeaufträgen)

Inhalt	Alpenvollmilchschokolade in feinsten Qualität mit Fairtrade-Zutaten, eingewickelt in Pergaminpapier (kann über die Papiertonne entsorgt werden), 5 g
Haltbarkeit	12 Monate
Format	Ca. 35 x 35 x 7 mm Maße der Werbefläche als Standzeichnung anfordern
Material	Halbtransparentes Pergaminpapier, Banderole aus weißem Papier, klimaneutral
Verpackung	Kartons à 1.000 Stück, 4 Kartons im Umkarton
Lieferzeit	In aller Regel 10-20 Arbeitstage nach Druckfreigabe. Siehe auch im Katalog auf der Seite „Hinweise“ oder unter go.pfile.de/agb-de

Preise: € / Stück

Menge		Inkl. Druck 4-c Euroskala
ab	25.000	0,13
ab	10.000	0,14
ab	5.000	0,16
ab	3.000	0,21

Nebenkosten zzgl. Einrichtungskosten je Auftrag/Motiv pauschal 99,00 € (auch bei Folgeaufträgen)

Inhalt	Alpenvollmilchschokolade oder Zartbitterschokolade in feinsten Qualität mit Fairtrade-Zutaten, eingewickelt in Pergaminpapier (kann über die Papiertonne entsorgt werden), 3 g
Haltbarkeit	12 Monate
Format	Ca. 33 x 19 x 6 mm Maße der Werbefläche als Standzeichnung anfordern
Material	Halbtransparentes Pergaminpapier, Banderole aus weißem Papier, klimaneutral
Verpackung	Kartons à 1.000 Stück, 6 Kartons im Umkarton
Lieferzeit	In aller Regel 10-20 Arbeitstage nach Druckfreigabe. Siehe auch im Katalog auf der Seite „Hinweise“ oder unter go.pfile.de/agb-de

NATÜRLICH - NACHHALTIG - SINNVOLL

PAPIER MIT CHARAKTER.

Das Pergaminpapier zeichnet sich durch eine halbttransparente Optik aus. Das Material ist fett- und spritzwasserdicht. Also ideal um die verführerischen Süßwaren zu schützen. Das Papier ist 100 % recyclingfähig und kann über das Altpapier entsorgt werden. Eine ökologisch saubere Lösung und die perfekte Verpackung für deine Schokolade!

RESPEKT, DER SCHMECKT

WIE KANN MAN DENN SCHOKOLADE RETTEN?



Um verschiedene Schokoladensorten herstellen zu können, müssen Produktionsanlagen regelmäßig bereinigt werden. Nur so kann sichergestellt werden, dass keine Reste einer vorherigen Sorte in die nachfolgende Produktion miteinfließen. Zum Umrüsten wird so lange „neue“ Schokolade durch die Anlage gepumpt, bis die vorherige vollständig entfernt ist. Genau diese Masse an leckerer Schokolade wird für gewöhnlich weggeworfen! Sie wird jedoch von Rettergut gerettet und in klimaneutraler Produktion zu leckerer Mixschokolade verarbeitet. In umweltschonender Verpackung kommt sie dann zu dir.

AUS 100 %
GERETTETER
SCHOKOLADE

DIE ORIGINALVERPACKUNG
KANN IN DER PAPIERTONNE
ENTSORGT WERDEN



WÄLDER™
FÜR IMMER
FÜR ALLE



RETTERGÜT

Preise: €/ Stück

Menge		Inkl. Druck 4-c Euroskala
ab 5.000		1,97
ab 2.500		2,08
ab 1.000		2,14
ab 500		2,31
ab 200		2,85

Nebenkosten zzgl. Einrichtungskosten je Auftrag/Motiv pauschal 99,00 €
(auch bei Folgeaufträgen)

Inhalt	Rettergut Mixschokolade, 80 g
Haltbarkeit	6 Monate
Format	Ca.160 x 80 x 10 mm Maße der Werbefläche als Standzeichnung anfordern
Material	Schokolade in kompostierbarer Folie; Werbeschuber aus weißem, FSC-zertifiziertem Karton, klimaneutral
Verpackung	Kartons à 20 Stück, 8 Kartons im Umkarton
Lieferzeit	In aller Regel 10-20 Arbeitstage nach Druckfreigabe. Siehe auch im Katalog auf der Seite „Hinweise“ oder unter go.pfile.de/agb-de



GEMEINSAM GUTES TUN

WERBUNG SCHENKEN, MAHLZEIT SPENDEN.



Mit der leckeren schweizer Schokolade von share bringst du nicht nur Naschkatzen zum Lächeln: Die palmölfreie Schokolade in der Sorte Crispy Flakes aus fairem Handel hilft insbesondere bedürftigen Menschen in ärmeren Regionen. Denn durch das share 1+1 Prinzip wird mit jeder verkauften Schokoladentafel eine Mahlzeit an einen Menschen in Not gespendet. Mit jedem Stück tust du also dir und anderen Gutes.



CH-BIO-004
EU-/Nicht-EU-Landwirtschaft
Vertrieb zertifiziert durch:
DE-ÖKO-006

NUR FÜR
BIO-ZERTIFIZIERTE
UNTERNEHMEN



WÄLDER™
FÜR IMMER
FÜR ALLE



share

Preise: €/ Stück

Menge		Inkl. Druck 4-c Euroskala
ab	5.000	2,54
ab	2.500	2,79
ab	1.000	2,90
ab	500	3,05
ab	200	3,69

Nebenkosten zzgl. Einrichtungskosten je Auftrag/Motiv pauschal 99,00 € (auch bei Folgeaufträgen)

Lieferung und Verkauf nur an BIO-zertifizierte Unternehmen/Werbemittelhändler

Inhalt share Schweizer Milkschokolade Crispy Flakes Vollmilch ohne Palmöl und aus fairem Handel, 100 g

Haltbarkeit 4 Monate

Format Ca.160 x 80 x 10 mm
Maße der Werbefläche als Standzeichnung anfordern

Material Werbeschuber aus weißem, FSC-zertifiziertem Karton, klimaneutral

Verpackung Kartons à 20 Stück, 8 Kartons im Umkarton

Lieferzeit In aller Regel 10-20 Arbeitstage nach Druckfreigabe.
Siehe auch im Katalog auf der Seite „Hinweise“ oder unter go.pfile.de/agb-de





Preise: € / Stück

Menge		Inkl. Druck 4-c Euroskala
ab	10.000	0,55
ab	5.000	0,57
ab	2.500	0,59
ab	1.000	0,65
ab	500	0,86

Nebenkosten zzgl. Einrichtungskosten je Auftrag/Motiv pauschal 99,00 €
(auch bei Folgeaufträgen)

Inhalt	Ritter SPORT Mini, nur sortenrein im Karton, 16,5 g, Mindestmenge pro Sorte 250 Stück
Haltbarkeit	6 Monate
Format	Ca. 57 x 50 x 10 mm Maße der Werbefläche als Standzeichnung anfordern
Material	Banderole aus weißem Papier, klimaneutral
Verpackung	Kartons à 250 Stück, 5 Kartons im Umkarton
Lieferzeit	In aller Regel 10-20 Arbeitstage nach Druckfreigabe. Siehe auch im Katalog auf der Seite „Hinweise“ oder unter go.pfile.de/agb-de

FÜLLVARIANTEN

Ritter SPORT mini



Nugat



Edel-Vollmilch



Nuss-Splitter



Marzipan



Joghurt



WÄLDER™
FÜR IMMER
FÜR ALLE



Preise: €/ Stück		
Menge		Inkl. Druck 4-c Euroskala
ab	5.000	2,42
ab	2.500	2,55
ab	1.000	2,58
ab	500	2,88
ab	200	3,35
Nebenkosten	zzgl. Einrichtungskosten je Auftrag/Motiv pauschal (auch bei Folgeaufträgen)	99,00 €

Inhalt	Ritter SPORT Schokoladentafel, nur sortenrein im Karton, 100 g Weitere Sorten ab einer Mindestmenge von 1.000 Stück auf Anfrage
Haltbarkeit	6 Monate
Format	Ca. 115 x 90 x 13 mm Maße der Werbefläche als Standzeichnung anfordern
Material	Werbeschuber aus weißem, FSC-zertifiziertem Karton, klimaneutral
Verpackung	Kartons à 100 Stück, 2 Kartons im Umkarton
Lieferzeit	In aller Regel 10-20 Arbeitstage nach Druckfreigabe. Siehe auch im Katalog auf der Seite „Hinweise“ oder unter go.pfile.de/agb-de

FÜLLVARIANTEN

Ritter SPORT



Nugat



Alpenmilch



Marzipan



Joghurt

STANDBODENBOX

SCHOKOTÄFELCHEN

100 %
KARTON



Preise: € / Stück

Menge		Inkl. Druck 4-c Euroskala
ab	5.000	1,45
ab	2.500	1,57
ab	1.000	1,71
ab	500	1,85
ab	300	2,05

Nebenkosten zzgl. Einrichtungskosten je Auftrag/Motiv pauschal 99,00 €
(auch bei Folgeaufträgen)

Aufpreis 8 Sarotti Schokotäfelchen, 33 g: 0,10 € / Stück

Inhalt **Im Grundpreis enthalten:** 8 Alpenmilch-Schokotäfelchen mit Fairtrade-Zutaten, eingewickelt in Pergaminpapier (kann über die Papiertonne entsorgt werden), 24 g
Gegen Aufpreis: 8 Sarotti Schokotäfelchen in 4 verschiedenen Sorten, bunt gemischt, 33 g

Haltbarkeit Schokotäfelchen: 12 Monate; Sarotti Schokotäfelchen: 4 Monate

Format Ca. 50 x 80 x 38 mm
Maße der Werbefläche als Standzeichnung anfordern

Material Werbeverpackung aus weißem Karton, klimaneutral

Verpackung Kartons à 100 Stück, 5 Kartons im Umkarton

Lieferzeit In aller Regel 10-20 Arbeitstage nach Druckfreigabe.
Siehe auch im Katalog auf der Seite „Hinweise“ oder unter go.pfile.de/agb-de

FÜLLVARIANTEN



Sarotti Schokotäfelchen



Vollmilch



Zartbitter



Haselnuss



Gianduja



Schokotäfelchen



Alpenmilch

**IN PERGAMINPAPIER
EINGEWICKELT.
AB IN DIE PAPIERTONNE
DAMIT!**

**100 %
 KARTON**

**FÜNF
 WERBEFLÄCHEN**



		Preise: €/ Stück
Menge		Inkl. Druck 4-c Euroskala
ab	5.040	2,78
ab	2.544	2,82
ab	1.008	2,93
ab	528	3,04
ab	288	3,26
Nebenkosten	zzgl. Einrichtungskosten je Auftrag/Motiv pauschal (auch bei Folgeaufträgen)	99,00 €

INHALT
 Lindt LINDOR



Milch

Inhalt	4 Lindt LINDOR Milchkegeln, 50 g
Haltbarkeit	6 Monate
Format	ca. 155,6 x 50 x 50 mm Maße der Werbefläche als Standzeichnung anfordern
Material	Werbeverpackung aus weißem, FSC-zertifiziertem Karton, klimaneutral
Verpackung	Kartons à 48 Stück, 6 Kartons im Umkarton
Lieferzeit	In aller Regel 10-20 Arbeitstage nach Druckfreigabe. Siehe auch im Katalog auf der Seite „Hinweise“ oder unter go.pfile.de/agb-de



INDIVIDUELLE MOTIVE ZUM
AUSBRECHEN UND AUFSTELLEN
AUF ANFRAGE MÖGLICH



WÄLDER™
FÜR IMMER
FÜR ALLE

Lindt

Preise: € / Stück

Menge		Inkl. Druck 4-c Euroskala
ab	1.080	3,71
ab	540	4,10
ab	270	4,22
ab	180	4,57

Nebenkosten zzgl. Einrichtungskosten je Auftrag/Motiv pauschal 99,00 €
(auch bei Folgeaufträgen)

Aufpreis Individuelle Motive zum ausbrechen & aufstellen:
Ab 180 Stück 0,30 € / Stück
Ab 1.000 Stück auf Anfrage / Stück

Inhalt	9 Lindt Mini Pralinés, 44 g
Haltbarkeit	4 Monate
Format	Ca. 100 x 100 x 25 mm Maße der Werbefläche als Standzeichnung anfordern
Material	Werbeschuber aus weißem, FSC-zertifiziertem Karton, klimaneutral
Verpackung	Kartons à 90 Stück, 4 Kartons im Umkarton
Lieferzeit	In aller Regel 10-20 Arbeitstage nach Druckfreigabe. Siehe auch im Katalog auf der Seite „Hinweise“ oder unter go.pfile.de/agb-de

INHALT

Lindt



Nougat-
Waffelherz



Nuss
Becherli



Caramel
Ammande



Vollmilch
mit
Krokant



Marc de
Champagne
Trüffel

AUCH MIT
ANDEREN FÜLLUNGEN:
OSTERN S. 186
WEIHNACHTEN S. 250

INDIVIDUELLE MOTIVE ZUM
AUSBRECHEN UND AUFSTELLEN
AUF ANFRAGE MÖGLICH

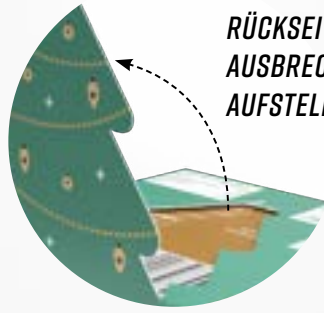

ELEMENT AUF DER
RÜCKSEITE ZUM
AUSBRECHEN UND
AUFSTELLEN



TANNENBAUM
SEITE 250



WEIHNACHTSMÜTZE
SEITE 251



HASENOHREN
SEITE 186

LEIDER LECKER FEINSNACKER

Streifen oder keine Streifen – das ist hier die Frage. Streifen-Backenhörnchen haben fünf dunkelbraune Streifen auf ihrem Rücken, dazwischen liegen weiße und hellbraune Streifen. Das auffälligste Merkmal sind ihre Backetaschen, welche den kleinen Nagern als Zwischenlager für Futter dienen.







DER BEGINN EINER FLAUSCHIGEN PATENSCHAFT.

Wir haben es getan – wir haben den Koala-Königspfad betreten und sind jetzt offiziell die glorreichen Paten von Auburn, der flauschigsten, blätterknabbernden Diva der Terra Australis! Seit August 2023 lebt sie in der Wilhelma in Stuttgart, gemeinsam mit ihren drei pelzigen Freunden.

Du fragst dich vielleicht, warum wir das tun? Weil wir **TIERISCH. ANDERS.** sind! Und gemeinsam mit der Dreamworld Wildlife Foundation setzen wir ein State-ment für den Schutz bedrohter australischer Tierarten. Das ist kein Witz, das ist echtes Engagement mit einer Prise Verrücktheit.

Koalicious, baby! #FlauschigeRevolution #TierischAnders

WERBESCHUBER HEXAGON

KUCHENMEISTER KOALA KEKSE



360-GRAD-
WERBEFLÄCHE

75g



		Preise: €/ Stück
Menge		Inkl. Druck 4-c Eurokala
ab	5.019	2,89
ab	2.520	2,99
ab	1.008	3,09
ab	504	3,19
ab	210	3,29
Nebenkosten	zzgl. Einrichtungskosten je Auftrag/Motiv pauschal (auch bei Folgeaufträgen)	99,00 €
Lieferung und Verkauf nur in Deutschland, Österreich und in die Schweiz		
Inhalt	Kuchenmeister Koala Kekse mit Kakaocremefüllung oder mit Milchcremefüllung, 75 g, mit einer Überraschung in jeder Verpackung (nur Sortenrein)	
Haltbarkeit	6 Monate	
Format	Ca. 36 x 140 x 36 mm Maße der Werbefläche als Standzeichnung anfordern	
Material	Werbeschuber aus weißem Karton, klimaneutral	
Verpackung	Kartons à 21 Stück, 8 Kartons im Umkarton	
Lieferzeit	In aller Regel 10-20 Arbeitstage nach Druckfreigabe. Siehe auch im Katalog auf der Seite „Hinweise“ oder unter go.pfile.de/agb-de	

INHALT

Kuchenmeister



Kakao



Milch



WÄLDER™
FÜR IMMER
FÜR ALLE



Backtradition seit 1884

Preise: € / Stück

Menge		Inkl. Druck 4-c Euroskala
ab	10.080	0,98
ab	5.040	1,04
ab	2.520	1,08
ab	1.120	1,14
ab	560	1,19

Nebenkosten zzgl. Einrichtungskosten je Auftrag/Motiv pauschal 99,00 €
(auch bei Folgeaufträgen)

Inhalt	Kuchenmeister Mini Rührkuchen mit Vanillegeschmack, 30 g
Haltbarkeit	4 Monate
Format	Ca. 90 x 42 x 22 mm Maße der Werbefläche als Standzeichnung anfordern
Material	Werbeschuber aus weißem, FSC-zertifiziertem Karton, klimaneutral
Verpackung	Kartons à 140 Stück, 5 Kartons im Umkarton
Lieferzeit	In aller Regel 10-20 Arbeitstage nach Druckfreigabe. Siehe auch im Katalog auf der Seite „Hinweise“ oder unter go.pfile.de/agb-de

INHALT

Kuchenmeister



Vanille



WÄLDER™
FÜR IMMER
FÜR ALLE



		Preise: €/ Stück
Menge	Inkl. Druck 4-c Euroskala	
ab 10.038		1,35
ab 5.040		1,39
ab 2.520		1,45
ab 1.008		1,49
ab 504		1,68
Nebenkosten	zzgl. Einrichtungskosten je Auftrag/Motiv pauschal (auch bei Folgeaufträgen)	99,00 €

INHALT

Mövenpick



Schoko-Vanille

Inhalt	Mövenpick Marmor-Rührkuchen mit Zartbitterschokolade, 43 g
Haltbarkeit	2 Monate
Format	Ca. 90 x 48 x 25 mm Maße der Werbefläche als Standzeichnung anfordern
Material	Werbeschuber aus weißem, FSC-zertifiziertem Karton, klimaneutral
Verpackung	Kartons à 42 Stück, 6 Kartons im Umkarton
Lieferzeit	In aller Regel 10-20 Arbeitstage nach Druckfreigabe. Siehe auch im Katalog auf der Seite „Hinweise“ oder unter go.pfile.de/agb-de

MIT PERFORIERTER
ÖFFNUNG ZUM EINFACHEN
ENTNEHMEN



WÄLDER™
FÜR IMMER
FÜR ALLE



Backtradition seit 1884

Preise: € / Stück

Menge		Inkl. Druck 4-c Euroskala
ab	5.010	1,47
ab	2.520	1,51
ab	1.020	1,59
ab	510	1,68
ab	270	2,19

Nebenkosten zzgl. Einrichtungskosten je Auftrag/Motiv pauschal 99,00 €
(auch bei Folgeaufträgen)

Inhalt Kuchenmeister Croissant gefüllt mit Nuss-Nugat-Creme, 48 g

Haltbarkeit 2 Monate

Format Ca. 137 x 77 x 70 mm
Maße der Werbefläche als Standzeichnung anfordern

Material Werbebox aus weißem, FSC-zertifiziertem Karton,
klimaneutral

Verpackung Kartons à 30 Stück, 4 Kartons im Umkarton

Lieferzeit In aller Regel 10-20 Arbeitstage nach Druckfreigabe.
Siehe auch im Katalog auf der Seite „Hinweise“ oder
unter go.pfile.de/agb-de

INHALT

Kuchenmeister



Nuss-Nugat



Bahlsen

INHALT

Bahlsen



Schoko-Vanille

ANWENDUNG

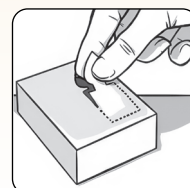

1. Herausbrechen

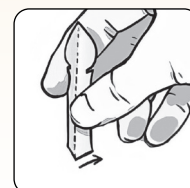

2. Falzen

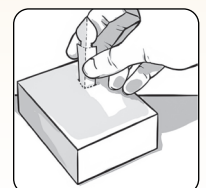

3. Einstecken

Preise: €/ Stück

Menge		Inkl. Druck 4-c Euroskala
ab 10.032		1,06
ab 5.016		1,07
ab 2.508		1,10
ab 1.056		1,14
ab 528		1,23

Nebenkosten zzgl. Einrichtungskosten je Auftrag/Motiv pauschal 99,00 €
(auch bei Folgeaufträgen)

Inhalt	Bahlsen Kuchen Snack Marmor, 27,5 g
Haltbarkeit	3 Monate
Format	Ca. 80 x 60 x 30 mm Maße der Werbefläche als Standzeichnung anfordern
Material	Box aus weißem Karton, klimaneutral
Verpackung	Kartons à 66 Stück, 8 Kartons im Umkarton
Lieferzeit	In aller Regel 10-20 Arbeitstage nach Druckfreigabe. Siehe auch im Katalog auf der Seite „Hinweise“ oder unter go.pfile.de/agb-de



Preise: € / Stück

Menge		Inkl. Druck 4-c Euroskala
ab	10.00	0,50
ab	5.000	0,51
ab	2.600	0,56
ab	1.000	0,64

Nebenkosten zzgl. Einrichtungskosten je Auftrag/Motiv pauschal 99,00 € (auch bei Folgeaufträgen)

Inhalt	2 knusprige Manner Waffeln gefüllt mit Haselnusscreme, 15 g
Haltbarkeit	5 Monate
Format	Ca. 95 x 50 x 15 mm Maße der Werbefläche als Standzeichnung anfordern
Material	Werbeschuber aus weißem Karton, klimaneutral
Verpackung	Kartons à 200 Stück, 5 Kartons im Umkarton
Lieferzeit	In aller Regel 10-20 Arbeitstage nach Druckfreigabe. Siehe auch im Katalog auf der Seite „Hinweise“ oder unter go.pfile.de/agb-de

INHALT

Manner



Haselnuss



WÄLDER™
FÜR IMMER
FÜR ALLE



Preise: €/ Stück

Menge		Inkl. Druck 4-c Eurokala
ab	10.000	1,62
ab	5.000	1,64
ab	2.500	1,65
ab	1.000	1,74
ab	500	1,82
ab	300	2,05

Nebenkosten zzgl. Einrichtungskosten je Auftrag/Motiv pauschal 99,00 €
(auch bei Folgeaufträgen)

Inhalt	Knusprige Manner Waffeln gefüllt mit Haselnusscreme, 75 g
Haltbarkeit	5 Monate
Format	Ca. 100 x 85 x 15 mm Maße der Werbefläche als Standzeichnung anfordern
Material	Werbeschuber aus FSC-zertifiziertem Karton, klimaneutral
Verpackung	Kartons à 100 Stück, 3 Kartons im Umkarton
Lieferzeit	In aller Regel 10-20 Arbeitstage nach Druckfreigabe. Siehe auch im Katalog auf der Seite „Hinweise“ oder unter go.pfile.de/agb-de

INHALT

Manner



Haselnuss



WÄLDER™
FÜR IMMER
FÜR ALLE



Preise: € / Stück

Menge		Inkl. Druck 4-c Euroskala
ab	500	2,12
ab	300	2,35

Nebenkosten zzgl. Einrichtungskosten je Auftrag/Motiv pauschal 99,00 €
(auch bei Folgeaufträgen)

Aufpreis Individuelle Stanze:
Ab 1.000 Stück auf Anfrage

Inhalt Knusprige Manner Waffeln gefüllt mit
Haselnusscreme, 75 g

Haltbarkeit 5 Monate

Format Ca. 100 x 85 x 15 mm
Maße der Werbefläche als Standzeichnung anfordern

Material Werbeschuber aus FSC-zertifiziertem Karton,
klimaneutral

Verpackung Kartons à 100 Stück, 3 Kartons im Umkarton

Lieferzeit In aller Regel 10-20 Arbeitstage nach Druckfreigabe.
Siehe auch im Katalog auf der Seite „Hinweise“ oder
unter go.pfile.de/agb-de

FUNKTION

INDIVIDUELLE MOTIVE
ZUM AUSBRECHEN BEI GRÖßEREN
MENGEN AUF ANFRAGE



INDIVIDUELLE MOTIVE ZUM
AUSBRECHEN UND AUFSTELLEN
BEIM LINDT PRÄSENT

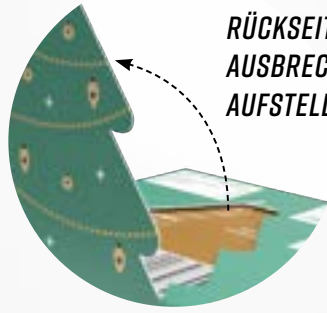

ELEMENT AUF DER
RÜCKSEITE ZUM
AUSBRECHEN UND
AUFSTELLEN



LIEBES CHRISTKIND,
DIESES JAHR
WÜNSCHE ICH MIR EIN
FETTES BANKKONTO UND
EINE SCHLANKE FIGUR.
BITTE NICHT
WIEDER VERWECHSELN.
DANKE.

TANNENBAUM
SEITE 250



WEIHNACHTSMÜTZE
SEITE 251



HASENOHREN
SEITE 186

UNBEGRENZTE MÖGLICHKEITEN

DER „EINFACH-FÜR-ALLES“- KEKS



Unser Glückskeks lässt deine Botschaften aufblühen! Liebe und Hass, Glück und Pech – es gibt keine Grenzen, sondern nur Botschaften, die zum Nachdenken anregen oder schmunzeln lassen. In jedem unserer knusprigen Glückskekse verbirgt sich deine individuelle Botschaft. Warum nicht auch ein Glückskeks-Horoskop? Erteile Weisheiten und Ratschläge, die auf Sternzeichen zugeschnitten sind und helfen, das Beste aus jedem Tag herauszuholen.

Also, wag dich hinein in die Welt der Glückskekse, wo keine Idee zu verrückt, keine Botschaft zu gewagt ist. Liefere uns deinen persönlichen Inhalt – sei es ein augenzwinkernder Spruch oder ein kraftvolles Motiv – und lass uns gemeinsam eine Geschichte rund um die Magie unserer Glückskekse erschaffen.

Für jeden Anlass die passende Botschaft. Lass deiner Kreativität freien Lauf!

„Kleine Schritte, große Erfolge.
Vertraue auf unsere IT Lösungen.“

Beispiel Tech-Branche



NEWSLETTER ABONNIEREN UND
15€ GUTSCHEIN SICHERN!

Beispiel Webshop

Wer Sahne will,
muss Kühe schütteln

Beispiel Gastro-Branche

**SIE KOMMEN,
UM DICH ZU HOLEN!**

Beispiel Öffentlicher Nahverkehr / Logistik



Ich wäre gerne dort,
wo du jetzt nicht bist.

Beispiel Reiseveranstalter



Jetzt Wunschmodell bei Ihrem
Händler Probe fahren.

Beispiel Automobilbranche

**VERPACKE
 DEINE GESCHICHTE
 IN DEN KEKS**



**BOTSCHAFTEN
 SIND INDIVIDUELL
 GESTALTBAR**



		Preise: €/ Stück
Menge		Inkl. Druck 4-c Euroskala
ab	50.000	0,20
ab	25.000	0,21
ab	10.000	0,25
ab	5.000	0,34
ab	3.000	0,50
Nebenkosten	zzgl. Einrichtungskosten je Auftrag/Motiv pauschal (auch bei Folgeaufträgen)	219,00 €

INHALT



Glückskeks

Inhalt	Glückskeks aus Weizenteig mit eingebackener Werbebotschaft (individuell 1-seitig schwarz bedruckter weißer Innenzettel), 6 g	
	Mehrfarbiger und beidseitiger Druck auf Innenzettel gegen Aufpreis	
Haltbarkeit	6 Monate	
Format	Ca. 97 x 66 x 35 mm Maße der Werbefläche als Standzeichnung anfordern	
Material	Transparente oder weiße Folie, klimaneutral	
Verpackung	Kartons à 200 Stück, 4 Kartons im Umkarton	
Lieferzeit	In aller Regel 10-20 Arbeitstage nach Druckfreigabe. Siehe auch im Katalog auf der Seite „Hinweise“ oder unter go.pfile.de/agb-de	



AUCH ALS
LORENZ NUSS & FRUCHT
SEITE 164



Nuss & Frucht mit Joghurt Pops



Lorenz

Preise: € / Stück

Menge		Inkl. Druck 4-c Euroskala
ab 5.000		1,59
ab 2.500		1,69
ab 1.000		1,79
ab 500		1,89

Nebenkosten zzgl. Einrichtungskosten je Auftrag/Motiv pauschal 99,00 € (auch bei Folgeaufträgen)

Aufpreis Lorenz Nic Nac's Erdnüsse im Teigmantel 0,35 € / Stück

Inhalt **Im Grundpreis enthalten:** Lorenz Erdnüsse, geröstet und gesalzen, 40 g
Gegen Aufpreis: Lorenz Nic Nac's Erdnüsse im Teigmantel, 35 g

Haltbarkeit Erdnüsse: 3 Monate; Nic Nac's: 4 Monate

Format Ca. 160 x 50 x 18 mm
Maße der Werbefläche als Standzeichnung anfordern

Material Werbeschuber aus weißem, FSC-zertifiziertem Karton, klimaneutral

Verpackung Kartons à 100 Stück, 5 Kartons im Umkarton

Lieferzeit In aller Regel 10-20 Arbeitstage nach Druckfreigabe.
Siehe auch im Katalog auf der Seite „Hinweise“ oder unter go.pfile.de/agb-de

FÜLLVARIANTEN

Lorenz



Erdnüsse



Nic Nac's



WÄLDER™
FÜR IMMER
FÜR ALLE



		Preise: €/ Stück
Menge		Inkl. Druck 4-c Euroskala
ab	4.800	1,92
ab	2.400	1,98
ab	1.200	2,03
ab	400	2,19

Nebenkosten zzgl. Einrichtungskosten je Auftrag/Motiv pauschal 99,00 €
(auch bei Folgeaufträgen)

Inhalt	Snickers Trio Creamy Peanut Butter á 18,25 g
Haltbarkeit	3 Monate
Format	Ca. 135 x 33 x 15 mm Maße der Werbefläche als Standzeichnung anfordern
Material	Werbeschuber aus weißem, FSC-zertifiziertem Karton, klimaneutral
Verpackung	Kartons à 200 Stück, 3 Kartons im Umkarton
Lieferzeit	In aller Regel 10-20 Arbeitstage nach Druckfreigabe. Siehe auch im Katalog auf der Seite „Hinweise“ oder unter go.pfile.de/agb-de

INHALT

Snickers



Peanut Butter

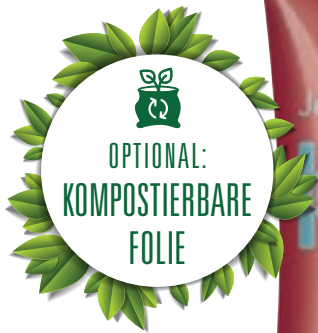

Die Marke durch die dreimal die Sonne scheint

Preise: € / Stück

Menge		Inkl. Druck 4-c Euroskala
ab	25.050	0,26
ab	10.050	0,29
ab	5.100	0,33
ab	3.000	0,37

Nebenkosten zzgl. Einrichtungskosten je Auftrag/Motiv pauschal 219,00 € (auch bei Folgeaufträgen)

Aufpreis Kompostierbare Folie: 0,02 € / Stück

Inhalt Huober Mini Salzbrezeln, 9 g, oder Brezel Knabber Mix, 10 g

Haltbarkeit 6 Monate; kompostierbare Folie: 5 Monate

Format Ca. 120 x 105 mm
Maße der Werbefläche als Standzeichnung anfordern

Material Weiße Folie, wahlweise kompostierbar, klimaneutral

Verpackung Kartons à 150 Stück, 4 Kartons im Umkarton

Lieferzeit In aller Regel 10-20 Arbeitstage nach Druckfreigabe.
Siehe auch im Katalog auf der Seite „Hinweise“ oder unter go.pfile.de/agb-de

FÜLLVARIANTEN



Huober Brezel
Mini Salzbrezeln



Brezel
Knabber Mix

**WEISSBLECH
 ZU 98 %
 RECYCELBAR**



		Preise: €/ Stück
Menge		Inkl. Druck 4-c Euroskala
ab	5.040	1,54
ab	2.560	1,65
ab	1.040	1,79
ab	560	2,09
ab	320	2,68
Nebenkosten	zzgl. Einrichtungskosten je Auftrag/Motiv pauschal (auch bei Folgeaufträgen)	99,00 €
Inhalt	Erdnüsse geröstet und gesalzen, 60 g; Erdnüsse mit Honig und Salz, 50 g; süß gebrannte Mandeln und Erdnüsse, 50 g; Brezelkugeln mit Honig und Senf, 25 g; pikante Erdnüsse, 60 g, oder Nuss-Cocktail-Mix, 50 g	
Haltbarkeit	12 Monate	
Format	Höhe ca. 66 mm, Ø ca. 54 mm Maße der Werbefläche als Standzeichnung anfordern	
Material	Papieretikett; Dose aus 98 % recycelbarem Weißblech, klimaneutral	
Verpackung	Kartons à 80 Stück, 2 Kartons im Umkarton	
Lieferzeit	In aller Regel 10-20 Arbeitstage nach Druckfreigabe. Siehe auch im Katalog auf der Seite „Hinweise“ oder unter go.pfile.de/agb-de	

FÜLLVARIANTEN



Erdnüsse geröstet und gesalzen

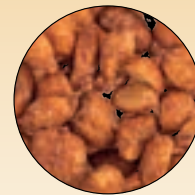

Erdnüsse mit Honig und Salz



Süß gebrannte Mandeln und Erdnüsse



Brezelkugeln Honig und Senf



Pikante Erdnüsse



Nuss-Cocktail-Mix

KLAPPSCHACHTEL FÜLLVARIANTEN



BIO-POPCORN SÜSS

Dir den Tag zu versüßen, ist nur einen Griff weit entfernt. In jeder Tüte erwartet dich eine Kombination aus feinstem Vollkornmais, hochwertigem Bio-Kokosöl, einer Prise Süßem und vor allem ganz viel Liebe zum Produkt, die du schmecken kannst.

- ✓ Popcorn in knackiger Kinoqualität
- ✓ Ohne Palmöl und ohne Gentechnik
- ✓ Mit hochwertigem Bio-Kokosöl statt Butter
- ✓ 100 % Vegan und in bester Bio-Qualität



BIO-POPCORN SÜSS & SALZIG

Süß und salzig. Abwechslungsreich wie das Leben, aber geschmacklich immer auf der Freueseite unterwegs. Unser Bio-Popcorn aus Vollkornmais wird mit hochwertigem Bio-Kokosöl verfeinert und liefert dir das Beste aus beiden Welten.

- ✓ Popcorn in knackiger Kinoqualität
- ✓ Ohne Palmöl und ohne Gentechnik
- ✓ Mit hochwertigem Bio-Kokosöl statt Butter
- ✓ 100 % Vegan und in bester Bio-Qualität



BIO-POPCORN ZIMT

Und du brauchst Popcorn mit Zimt. Denn in unserem Bio-Popcorn aus hochwertigem Vollkornmais, verfeinert mit Bio-Kokosöl und natürlichem Zimt, steckt alles, was dein Herz begehrt.

- ✓ Popcorn in knackiger Kinoqualität
- ✓ Ohne Palmöl und ohne Gentechnik
- ✓ Mit hochwertigem Bio-Kokosöl statt Butter
- ✓ 100 % Vegan und in bester Bio-Qualität



**WÄLDER
 FÜR IMMER
 FÜR ALLE**



Preise: €/ Stück		
Menge		Inkl. Druck 4-c Eurokala
ab 2.504		3,69
ab 1.000		3,79
ab 504		3,89
ab 240		3,99
Nebenkosten	zzgl. Einrichtungskosten je Auftrag/Motiv pauschal (auch bei Folgeaufträgen)	99,00 €
Lieferung und Verkauf nur an BIO-zertifizierte Unternehmen/Werbemittelhändler		
Inhalt	Heimatgut Bio-Popcorn in der Sorte Zimt, Süß & Salzig oder Süß, 30 g	
Haltbarkeit	3 Monate	
Format	Ca. 235 x 40 x 175 mm Maße der Werbefläche als Standzeichnung anfordern	
Material	Klappschachtel aus weißem, FSC-zertifiziertem Karton, klimaneutral	
Verpackung	Kartons à 8 Stück, 6 Kartons im Umkarton	
Lieferzeit	In aller Regel 10-20 Arbeitstage nach Druckfreigabe. Siehe auch im Katalog auf der Seite „Hinweise“ oder unter go.pfile.de/agb-de	



**NUR FÜR
 BIO-ZERTIFIZIERTE
 UNTERNEHMEN**



KLAPPSCHACHTEL FÜLLVARIANTE



JIMMY's Popcorn

JIMMY's Popcorn wird nur aus den besten natürlichen Zutaten hergestellt. Es wird ein spezielles Herstellungsverfahren verwendet, bei dem ganze Maiskörner mit Hilfe von Heißluft gepoppt werden. Durch das Aufblasen entsteht eine leichte, fluffige Textur mit einem ausgeprägten, gesunden Maisgeschmack. JIMMY's Popcorn enthält weniger Fett, Zucker und Salz als herkömmliches Popcorn und ist von Natur aus reich an gesunden Nahrungsfasern.

- ✓ Glutenfrei
- ✓ Ballaststoffreich
- ✓ Laktosefrei
- ✓ Sojafrei
- ✓ Vegan
- ✓ Enthält keine Spuren von Nüssen
- ✓ Ohne künstliche Aroma- oder Farbstoffe
- ✓ Hat keine Schalentelle oder nicht aufgepoppte Kerne in der Packung



**WÄLDER
 FÜR IMMER
 FÜR ALLE**



Preise: € / Stück		
Menge		Inkl. Druck 4-c Euroskala
ab 2.504		3,49
ab 1.000		3,59
ab 504		3,69
ab 240		3,79
Nebenkosten	zzgl. Einrichtungskosten je Auftrag/Motiv pauschal (auch bei Folgeaufträgen)	99,00 €
Inhalt	2 JIMMY's Popcorn Verpackungen in der Sorte Süß, 54 g	
Haltbarkeit	3 Monate	
Format	Ca. 235 x 40 x 175 mm Maße der Werbefläche als Standzeichnung anfordern	
Material	Klappschachtel aus weißem, FSC-zertifiziertem Karton, klimaneutral	
Verpackung	Kartons à 8 Stück, 6 Kartons im Umkarton	
Lieferzeit	In aller Regel 10-20 Arbeitstage nach Druckfreigabe. Siehe auch im Katalog auf der Seite „Hinweise“ oder unter go.pfile.de/agb-de	

**DOPPELTER SPASS
 MIT JEWEILS
 27 GRAMM**

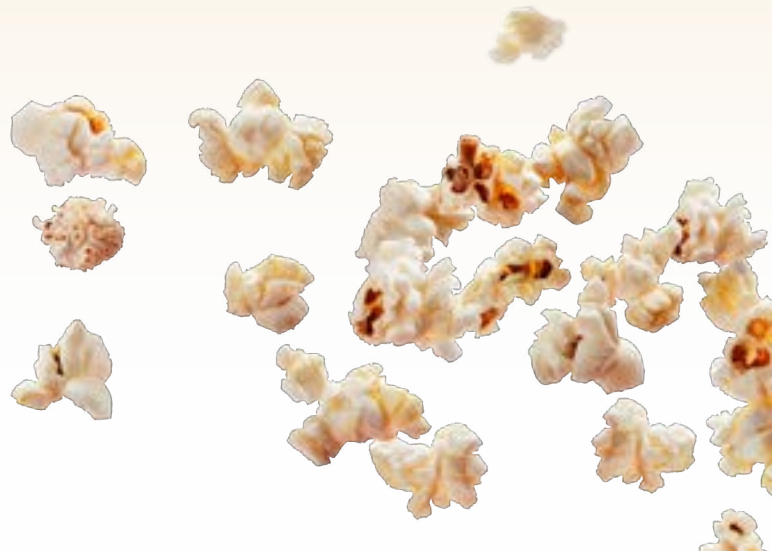

CO-PACKING

WIR REISSEN UNS 8 BEINE FÜR DICH AUS

Die Fäden, die Spinnen in ihrem Hinterleib herstellen, werden auch Spinnenseide genannt. Sie sind enorm widerstandsfähig und 25-mal belastbarer als ein Stahlseil gleicher Stärke. Damit gehören Spinnenfäden zu den strapazierfähigsten Fasern, die die Natur zu bieten hat. Die Komplexität von Spinnennetzen ist so beeindruckend, dass einige Bauprinzipie auch in den Designs erdbebensicherer Brücken und zur Verringerung der Lärmbelastung in Gebäuden zu finden sind.





PACK YOUR BRAND CO-PACKING IST GENAU UNSER DING

DEINE PRODUKTE VON UNS VERPACKT.

Als zuverlässiger Co-Packing-Dienstleister sind wir dein Partner für clevere und nachhaltige Verpackungen – von der Idee bis zum Endprodukt. Unsere Lösungen sind ideal für:

- ▶ Start-ups – kleine Auflagen für einen schnelleren Marktzugang
- ▶ Produktneueinführungen und nullserien
- ▶ limitierte Kleinserien und saisonale Produktionen
- ▶ Marketingkampagnen und Samplings

Ob für Kleinst- oder Großauflagen: Wähle eine Verpackung aus unserem innovativen Standardsortiment oder entwickle mit uns deine maßgeschneiderte Lösung. Ganz nach deinem individuellen Wunsch und mit unserem Know-how werden deine Produkte in unserem eigenen Druck- und Verpackungszentrum hochwertig gestaltet, bedruckt, weiterverarbeitet und direkt inhouse verpackt.



NATÜRLICH PACKEN WIR DEIN PRODUKT FÜR DICH EIN.

BIOLOGISCH ABBAUBAR.

Nachhaltigkeit spielt bei unseren Verpackungen eine große Rolle. Angefangen vom Material aus schnell nachwachsenden Rohstoffen bis hin zur klimaneutralen Produktion.

Toll, wenn die Verpackung sich nach ihrem ursprünglichen Gebrauch noch weiter verwenden lässt, z. B. als schicker Stiftehalter oder Aufbewahrungsdose.



METALL-RECYCLING FOREVER.

Edel verpackt ist dein Produkt in einer Dose aus 98 % recycelbarem Weißblech mit individueller Bedruckung. Strahlkraft und Langlebigkeit garantiert!

VERANTWORTUNGSVOLL



KUNSTSTOFF ZU 100 % RECYCELBAR

Für unsere Produkte verwenden wir Kunststoffe, die zu 100 % recycelbar sind.



DOSEN ZU 98 % RECYCELBAR

Weißblechdosen sind zu 98 % recycelbar und sparen somit Energie, Ressourcen und Emissionen ein.



KOMPOSTIERBARE FOLIE

Wir setzen Folien ein, die aus biologisch abbaubaren Werkstoffen bestehen und kompostierbar sind. Das Logo kennzeichnet diese Produkte.



100 % KARTON

Viele unserer Produkte sind aus Karton, der zu 100 % recycelbar ist und diesen Anteil der Verpackungen bauen wir kontinuierlich aus.

VERPACKUNG TRIFFT FLEXIBLE KONFEKTIONIERUNG

WIR KÜMMERN UNS DARUM.

Höchste Druckqualität und lebensmittelkonforme Verpackung nach vorgegebenen Qualitäts- und Hygienerichtlinien – das sind die Anforderungen, die wir gerne auch für dich erfüllen.

PACKEN WIR'S AN.

Neben ganz individueller Weiterverarbeitung bieten wir auch maschinelles Abpacken, Etikettieren, Umpacken und Verpacken in verschiedensten Arten an und das alles aus einer Hand. Mit jeder Menge Erfahrung aus der Lebensmittel- und Werbeartikelbranche.



DAS AUGE KAUFT MIT

Eigenschaften wie „biologisch abbaubar“, „no plastic“ und „100 % recycelbar“ verleihen unseren Verpackungen ihre äußeren Werte. Bei uns als Standard verfügbar, warten sie darauf, mit deinen Produkten attraktiv befüllt zu werden. Ob Lebensmittel, Kosmetikartikel oder Metallwaren, dein Produkt hat es verdient, hochwertig und nachhaltig verpackt zu werden!



MASSGESCHNEIDERTE IDEEN

CLEVERE LÖSUNGEN

ALLES AUS EINER HAND

DEIN INHALT SICHER VERPACKT

Unsere Verpackungen sehen nicht nur schick aus, sie schützen auch ganz besonders sicher deinen Inhalt.



PACKED IN GERMANY

Fast alle unsere Produkte werden an unserem Produktions- und Verpackungsstandort in Arnstadt/Thüringen bedruckt, konfektioniert und verpackt. Und das Ganze auch noch zu 100 % klimaneutral.





WIR VERLEIHEN DEINEM PRODUKT DEN NÖTIGEN GLAMOUR

Wir glauben, Verpackung ist nicht nur die Hülle
deines Produkts, sondern vielmehr der rote Teppich am
Point of Sale oder in deiner Kampagne.

Damit du diesen schnell und einfach ausrollen und bei deinem
Publikum bereits auf den ersten Blick für Begeisterung sorgen
kannst, kümmern wir uns für dich um alles.

Angefangen von der Logistik, über die Befüllung,
Weiterverarbeitung, Konfektionierung, Verpackung bis hin
zum pünktlichen Versand. Ob Lebensmittelbranche oder
Non-Food-Bereich, ganz egal, dein Produkt ist unser Star.



**ALLES AUS
EINER HAND.
UNSER FULL-SERVICE
FÜR DICH.**

ERFAHRUNG, KNOW-HOW UND BESTE TECHNIK

Ausgezeichnete Qualität ist das Ergebnis unserer
langjährigen Erfahrung im Druck, der innovativen
Verpackungsentwicklung und der Konfektionierung
von Produkten in Papier-, Folien- oder Dosenver-
packungen.

Um auch für dein Produkt die bestmögliche
Lösung zu finden, stehen uns im eigenen digitalen
Druck- und Verpackungszentrum ein umfangreicher
Maschinenpark sowie modernste Technologien zur
Verfügung. Bedrucken von Papier, Folien und
Metall, Stanzen, Kleben, Weiterverarbeiten, Ver-
packen – das bekommst du bei uns automatisiert.

Und wo sich keine sinnvolle, automatisierte
Lösung anbietet, sind wir mit vielen fleißigen
Händen zur Stelle, denn Service ist unsere
Leidenschaft.



Digitaler Foliendruck

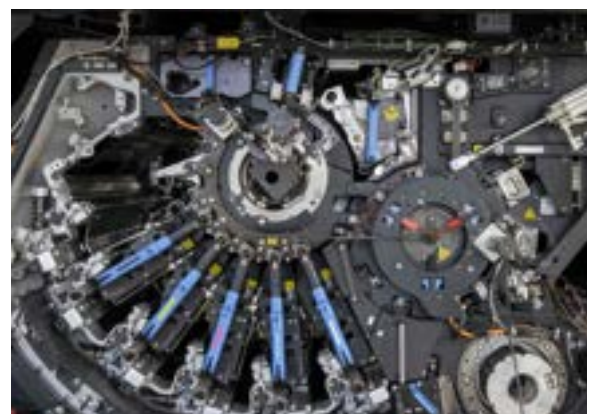

Digitaler Bogendruck

UNSER FULL-SERVICE IM ÜBERBLICK

Ob Lohnabpackung, Konfektionierung, Produktweiterverarbeitung, Verpackung, Kommissionierung oder Packservice: Wir bieten dir ein Baukasten-Konzept rund um dein individuelles Co-Packing. Und das alles bereits ab Kleinmengen – packed in Germany. Welchen unserer Services du nutzen möchtest, entscheidest allein du.



WIR FREUEN UNS
AUF DEIN PROJEKT!



SCHAFFT NEUE ENERGIE

I'VE GOT THE POWER

Gorillas sind die größten und schwersten Affen in der Familie der Menschenaffen. Aufrecht stehend misst ein ausgewachsenes Männchen bis zu zwei Meter und bringt 220 Kilogramm auf die Waage. Typisch für Gorillas sind die dicken Augenbrauenwülste - deshalb schauen sie immer ein wenig ernst und grimmig.





HOCHWERTIGE
QUALITÄTSWARE



Preise: € / Stück

Menge		Inkl. Druck 4-c Euroskala
ab	60.000	0,10
ab	30.000	0,11
ab	15.000	0,12
ab	5.000	0,14

Nebenkosten zzgl. Einrichtungskosten je Auftrag/Motiv pauschal 219,00 € (auch bei Folgeaufträgen)

Inhalt	Traubenzucker mit Vitamin C (Apothekenqualität), quadratisch, 5 g
Haltbarkeit	18 Monate
Format	Ca. 55 x 35 x 6 mm Maße der Werbefläche als Standzeichnung anfordern
Material	Weißer Folie, klimaneutral
Verpackung	Kartons à 1.000 Stück, 4 Kartons im Umkarton
Lieferzeit	In aller Regel 10-20 Arbeitstage nach Druckfreigabe. Siehe auch im Katalog auf der Seite „Hinweise“ oder unter go.pfile.de/agb-de





		Preise: €/ Stück
Menge		Inkl. Druck 4-c Euroskala
ab	25.000	0,23
ab	10.000	0,24
ab	5.000	0,26
ab	2.500	0,29
Nebenkosten	zzgl. Einrichtungskosten je Auftrag/Motiv pauschal (auch bei Folgeaufträgen)	99,00 €
Inhalt	Traubenzucker mit Vitamin C (Apothekenqualität), Rechteck mit Bruchkerbe, 3 g	
Haltbarkeit	18 Monate	
Format	Ca. 54 x 65 x 8 mm Maße der Werbefläche als Standzeichnung anfordern	
Material	Karte aus weißem Karton; Frischetresor aus Kunststoff, klimaneutral	
Verpackung	Kartons à 100 Stück, 27 Kartons im Umkarton	
Lieferzeit	In aller Regel 10-20 Arbeitstage nach Druckfreigabe. Siehe auch im Katalog auf der Seite „Hinweise“ oder unter go.pfile.de/agb-de	





WÄLDER™
FÜR IMMER
FÜR ALLE

Lorenz

Preise: € / Stück

Menge		Inkl. Druck 4-c Euroskala
ab	5.000	2,09
ab	2.500	2,19
ab	1.000	2,29
ab	500	2,39

Nebenkosten zzgl. Einrichtungskosten je Auftrag/Motiv pauschal 99,00 € (auch bei Folgeaufträgen)

Inhalt	Lorenz Nuss & Frucht mit Joghurt Pops, 40 g
Haltbarkeit	3 Monate
Format	Ca. 160 x 50 x 18 mm Maße der Werbefläche als Standzeichnung anfordern
Material	Werbeschuber aus weißem, FSC-zertifiziertem Karton, klimaneutral
Verpackung	Kartons à 100 Stück, 5 Kartons im Umkarton
Lieferzeit	In aller Regel 10-20 Arbeitstage nach Druckfreigabe. Siehe auch im Katalog auf der Seite „Hinweise“ oder unter go.pfile.de/agb-de

INHALT

Lorenz



Nuss & Frucht mit Joghurt Pops

**OHNE
 ZUSATZSTOFFE UND
 INDUSTRIELLEN ZUCKER**



ZEBRATIC BAR
RAW FRUIT & NUT

		Preise: € / Stück
Menge		Inkl. Druck 4-c Euroskala
ab	5.000	1,79
ab	2.600	1,85
ab	1.000	1,89
ab	600	1,99

Nebenkosten zzgl. Einrichtungskosten je Auftrag/Motiv pauschal 99,00 € (auch bei Folgeaufträgen)

Inhalt Zebrastic Bar (Riegel aus Früchten und Nüssen) in den Sorten Cacao & Orange, Cherry Tart und Cashew Crush, 35 g (nur sortenrein), Gluten- und laktosefrei

Haltbarkeit 5 Monate

Format Ca. 130 x 38 x 16 mm
Maße der Werbefläche als Standzeichnung anfordern

Material Werbeschuber aus weißem Karton, klimaneutral

Verpackung Kartons à 200 Stück, 3 Kartons im Umkarton

Lieferzeit In aller Regel 10-20 Arbeitstage nach Druckfreigabe. Siehe auch im Katalog auf der Seite „Hinweise“ oder unter go.pfile.de/agb-de

FÜLLVARIANTEN

Zebrastic

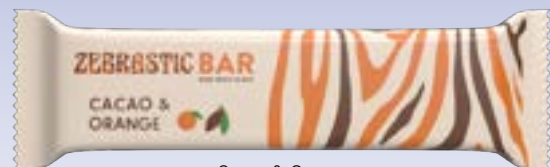

Cacao & Orange



Cashew Crush



Cherry Tart



DER KLASSIKER
UNTER DEN
MÜSLIRIEGELN



CORNLY

Preise: € / Stück

Menge		Inkl. Druck 4-c Euroskala
ab	10.000	0,65
ab	5.000	0,71
ab	2.600	0,76
ab	1.000	0,83
ab	600	0,91

Nebenkosten zzgl. Einrichtungskosten je Auftrag/Motiv pauschal 99,00 € (auch bei Folgeaufträgen)

Inhalt Corny Müsliriegel in den Sorten Haselnuss, Schoko, 25 g, oder free, 20 g (nur sortenrein)

Haltbarkeit 6 Monate

Format Ca. 140 x 30 x 16 mm
Maße der Werbefläche als Standzeichnung anfordern

Material Werbeschuber aus weißem Karton, klimaneutral

Verpackung Kartons à 200 Stück, 4 Kartons im Umkarton

Lieferzeit In aller Regel 10-20 Arbeitstage nach Druckfreigabe.
Siehe auch im Katalog auf der Seite „Hinweise“ oder unter go.pfile.de/agb-de

FÜLLVARIANTEN

Corny



Haselnuss



Schoko



Free
(Schoko kalorienreduziert)



OHNE
PALMÖL



Preise: €/ Stück

Menge	Inkl. Druck 4-c Euroskala
ab 50.000	0,60
ab 25.000	0,62
ab 10.000	0,63
ab 5.000	0,73
ab 2.400	0,80
ab 1.000	1,04

Nebenkosten zzgl. Einrichtungskosten je Auftrag/Motiv pauschal 219,00 €
(auch bei Folgeaufträgen)

Inhalt	Müsliriegel mit Haferflocken, Apfelstückchen und Rosinen, 25 g
Haltbarkeit	4 Monate
Format	Ca. 140 x 30 x 15 mm Maße der Werbefläche als Standzeichnung anfordern
Material	Weißer Folie, klimaneutral
Verpackung	Kartons à 200 Stück, 4 Kartons im Umkarton
Lieferzeit	In aller Regel 10-20 Arbeitstage nach Druckfreigabe. Siehe auch im Katalog auf der Seite „Hinweise“ oder unter go.pfile.de/agb-de



WERBESCHUBER KUCHEN S

OAT KING

HAFERFLOCKEN-
ENERGIE-RIEGEL



HAND-
GEMACHT



WÄLDER™
FÜR IMMER
FÜR ALLE



Preise: € / Stück		
Menge		Inkl. Druck 4-c Euroskala
ab	10.000	2,13
ab	5.000	2,23
ab	2.500	2,34
ab	1.000	2,45
ab	500	2,68

Nebenkosten zzgl. Einrichtungskosten je Auftrag/Motiv pauschal 99,00 €
(auch bei Folgeaufträgen)

Inhalt Oat King handgemachter Haferflocken-Energie-Riegel
in den Sorten Chocolate Chips, 95 g, Milk & Honey, 95 g,
Apple Strudel, 95 g (nur sortenrein)

Haltbarkeit 5 Monate

Format Ca. 90 x 48 x 25 mm
Maße der Werbefläche als Standzeichnung anfordern

Material Werbeschuber aus weißem, FSC-zertifiziertem Karton,
klimaneutral

Verpackung Kartons à 50 Stück, 5 Kartons im Umkarton

Lieferzeit In aller Regel 10-20 Arbeitstage nach Druckfreigabe.
Siehe auch im Katalog auf der Seite „Hinweise“ oder
unter go.pfile.de/agb-de

FÜLLVARIANTEN

Oat King



Chocolate Chips



Apple Strudel



Milk & Honey

**BECHER
 BIOLOGISCH
 ABBAUBAR**



		Preise: €/ Stück
Menge		Inkl. Druck 4-c Eurokala
ab	5.088	1,55
ab	2.592	1,69
ab	1.056	1,79
ab	576	1,85

Nebenkosten zzgl. Einrichtungskosten je Auftrag/Motiv pauschal 99,00 € (auch bei Folgeaufträgen)

Inhalt	Köln Schoko Hafer-Müsli, 40 g (kann mit Milch im Becher zubereitet werden)	
Haltbarkeit	4 Monate	
Format	Höhe ca. 65 mm, Ø ca. 92 mm Maße der Werbefläche als Standzeichnung anfordern	
Material	Biologisch abbaubarer Becher; Werbeeinleger aus weißem Papier	
Verpackung	Kartons à 96 Stück, Produktkarton = Umkarton	
Lieferzeit	In aller Regel 10-20 Arbeitstage nach Druckfreigabe. Siehe auch im Katalog auf der Seite „Hinweise“ oder unter go.pfile.de/agb-de	

INHALT

Köln



Schoko



Becher aus schnell nachwachsenden,
 sich selbst erneuerbaren Ressourcen

WER GLAUBT DENN NOCH AN DEN OSTERHASEN

Kraken verfügen über ein extrem komplexes Gehirn, das vom Kopf bis in die äußerste Spitze ihrer langen Arme verästelt ist. Insgesamt haben Kraken 500 Millionen Nervenzellen, von denen sich zwei Drittel in ihren Armen befinden. So hat jeder Arm seine eigene Steuerung und Sensorik, die der Krake mit einer kognitiven Höchstleistung koordiniert.







**SIE BENÖTIGEN
GERINGERE MENGEN?
FRAGEN SIE UNS!**



Preise: € / Stück

Menge		Inkl. Druck 4-c Euroskala
ab	10.080	1,66
ab	5.040	1,69
ab	2.520	1,76
ab	1.008	1,84
ab	504	1,93
ab	216	2,34

Nebenkosten zzgl. Einrichtungskosten je Auftrag/Motiv pauschal 99,00 €
(auch bei Folgeaufträgen)

Inhalt 6 Klett Ostereier aus feinsten Vollmilchschokolade
in bunter Alufolie, 37,5 g
Saisonartikel - solange der Vorrat reicht!

Haltbarkeit Bis mindestens 30.06.2024

Format Ca. 95 x 62 x 43 mm
Maße der Werbefläche als Standzeichnung anfordern

Material Eierkarton mit Papieretikett, klimaneutral

Verpackung Kartons à 72 Stück, 5 Kartons im Umkarton

Lieferzeit In aller Regel 10-20 Arbeitstage nach Druckfreigabe.
Siehe auch im Katalog auf der Seite „Hinweise“ oder
unter go.pfile.de/agb-de

INHALT

Klett



Vollmilch



Lindt **RETTERGÜT**

FÜLLVARIANTEN



Rettergut



Mixschokolade

Lindt



Cerealien-Vollmilch

Ganznuss-Vollmilch

		Preise: € / Stück
Menge	Inkl. Druck 4-c Euroskala	
ab 10.080		1,66
ab 5.040		1,69
ab 2.520		1,76
ab 1.008		1,84
ab 504		1,93
ab 216		2,34
Nebenkosten	zzgl. Einrichtungskosten je Auftrag/Motiv pauschal (auch bei Folgeaufträgen)	99,00 €
Aufpreis	Lindt Osterieier:	1,00 € / Stück
Inhalt	<p>Im Grundpreis enthalten: 6 Rettergut Osterieier aus geretteter Mixschokolade in einfarbiger Stanniolfolie, in drei unterschiedlichen Farben, 37,5 g Gegen Aufpreis: 6 Lindt Mini-Eier, je 3 Stück in den Sorten Cerealien-Vollmilch und Ganznuss-Vollmilch, 50 g Saisonartikel - solange der Vorrat reicht!</p>	
Haltbarkeit	Bis mindestens 30.06.2024	
Format	Ca. 95 x 62 x 43 mm Maße der Werbefläche als Standzeichnung anfordern	
Material	Eierkarton mit Papieretikett, klimaneutral	
Verpackung	Kartons à 72 Stück; Rettergut: 5 Kartons im Umkarton, Lindt: 3 Kartons im Umkarton	
Lieferzeit	In aller Regel 10-20 Arbeitstage nach Druckfreigabe. Siehe auch im Katalog auf der Seite „Hinweise“ oder unter go.pfile.de/agb-de	

EI-FACH ANDERS



"Ein Osterhase kann mehr Eier tragen als du denkst - in der Tat bis zu 2000 Eier pro Tag! Offenbar sind die Osterhasen die heimlichen Logistikexperten der Feiertagssaison."



**WÄLDER™
 FÜR IMMER
 FÜR ALLE**



		Preise: € / Stück
Menge	Inkl. Druck 4-c Euroskala	
ab 10.080		0,59
ab 5.040		0,69
ab 2.520		0,79
ab 1.260		0,89
ab 630		0,99
Nebenkosten	zzgl. Einrichtungskosten je Auftrag/Motiv pauschal (auch bei Folgeaufträgen)	99,00 €
Aufpreis	Rettergut Osterei: Lindt Mini-Ei:	0,05 € / Stück 0,20 € / Stück
Inhalt	<p>Im Grundpreis enthalten: 1 Klett Osterei aus feinsten Vollmilchschokolade in bunter Alufolie, Farbe nicht wählbar, 6,3 g</p> <p>Gegen Aufpreis: 1 Rettergut Osterei aus geretteter Mixschokolade in einfarbiger Stanniolfolie, Farbe nicht wählbar, 6,3 g; 1 Lindt Mini-Ei in den Sorten Cerealien-Vollmilch und Ganznuss-Vollmilch, 6,3 g</p> <p>Saisonartikel - solange der Vorrat reicht!</p>	
Haltbarkeit	Bis mindestens 30.06.2024	
Format	Ca. 50 x 50 x 50 mm Maße der Werbefläche als Standzeichnung anfordern	
Material	Werbebox aus weißem, FSC-zertifiziertem Karton, klimaneutral	
Verpackung	Kartons á 90 Stück, 10 Kartons im Umkarton	
Lieferzeit	In aller Regel 10-20 Arbeitstage nach Druckfreigabe. Siehe auch im Katalog auf der Seite „Hinweise“ oder unter go.pfile.de/agb-de	

FÜLLVARIANTEN

Klett



Vollmilch

Rettergut



Mixschokolade

Lindt



Cerealien-Vollmilch

Ganznuss-Vollmilch



Preise: € / Stück

Menge		Inkl. Druck 4-c Euroskala
ab	11.520	1,19
ab	5.760	1,29
ab	2.880	1,39
ab	1.440	1,49
ab	480	1,59

Nebenkosten zzgl. Einrichtungskosten je Auftrag/Motiv pauschal 99,00 € (auch bei Folgeaufträgen)

Aufpreis Rettergut Ostereier: 0,10 € / Stück
 LINDOR Mini Ostereier: 0,30 € / Stück

Inhalt **Im Grundpreis enthalten:** 4 Klett Ostereier aus feinsten Vollmilchschokolade in bunter Alufolie, bunt gemischt, 25,2 g
Gegen Aufpreis: 4 Rettergut Ostereier aus geretteter Mixschokolade in einfarbiger Stanniolfolie, bunt gemischt, 25,2 g; 5 LINDOR Mini Ostereier aus Vollmilchschokolade, 25 g
 Saisonartikel - solange der Vorrat reicht!

Haltbarkeit Bis mindestens 30.06.2024

Format Ca. 80 x 80 x 50 mm
 Maße der Werbefläche als Standzeichnung anfordern

Material Werbebox aus weißem, FSC-zertifiziertem Karton, klimaneutral

Verpackung Kartons á 24 Stück, 10 Kartons im Umkarton

Lieferzeit In aller Regel 10-20 Arbeitstage nach Druckfreigabe. Siehe auch im Katalog auf der Seite „Hinweise“ oder unter go.pfile.de/agb-de

FÜLLVARIANTEN

Klett



Vollmilch

Rettergut



Mixschokolade

Lindt LINDOR



Vollmilch



**WÄLDER™
 FÜR IMMER
 FÜR ALLE**



Preise: € / Stück		
Menge		Inkl. Druck 4-c Euroskala
ab	11.520	1,19
ab	5.760	1,29
ab	1.920	1,39
ab	960	1,49
ab	480	1,59
Nebenkosten	zzgl. Einrichtungskosten je Auftrag/Motiv pauschal (auch bei Folgeaufträgen)	99,00 €
Aufpreis	Rettergut: Lindt:	0,10 € / Stück 0,60 € / Stück

FÜLLVARIANTEN

Klett



Vollmilch

Rettergut



Mixschokolade

Lindt



Alpenvollmilch

Vollmilch

Inhalt **Im Grundpreis enthalten:** 2 Klett Ostereier aus feinsten Vollmilchschokolade in bunter Alufolie, bunt gemischt und 1 Klett Osterhase aus Vollmilchschokolade, 25 g
Gegen Aufpreis: 2 Rettergut Ostereier aus geretteter Mixschokolade in einfarbiger Stanniolfolie, bunt gemischt und 1 Rettergut Osterhase, 25 g; 2 LINDOR Mini Ostereier aus Vollmilchschokolade und 1 Lindt Osterhase aus feiner Alpenvollmilchschokolade, 20 g
 Saisonartikel - solange der Vorrat reicht!

Haltbarkeit Bis mindestens 30.06.2024

Format Ca. 80 x 80 x 26 mm
 Maße der Werbefläche als Standzeichnung anfordern

Material Werbebox aus weißem, FSC-zertifiziertem Karton, klimaneutral

Verpackung Kartons á 48 Stück, 10 Kartons im Umkarton

Lieferzeit In aller Regel 10-20 Arbeitstage nach Druckfreigabe.
 Siehe auch im Katalog auf der Seite „Hinweise“ oder unter go.pfile.de/agb-de



WÄLDER™
FÜR IMMER
FÜR ALLE



Preise: € / Stück

Menge	Inkl. Druck 4-c Euroskala	
ab 12.960	0,85	
ab 6.480	0,89	
ab 3.240	0,99	
ab 1.080	1,09	
ab 540	1,19	
Nebenkosten	zzgl. Einrichtungskosten je Auftrag/Motiv pauschal (auch bei Folgeaufträgen)	99,00 €
Aufpreis	Rettergut Osterhase: Lindt Osterhase:	0,05 € / Stück 0,27 € / Stück

Inhalt	Im Grundpreis enthalten: 1 Klett Osterhase aus Vollmilchschokolade, 12,5 g Gegen Aufpreis: 1 Rettergut Osterhase aus geretteter Mixschokolade, 12,5 g; 1 Lindt Osterhase aus feiner Alpenvollmilchschokolade, 10 g Saisonartikel - solange der Vorrat reicht!	
Haltbarkeit	Bis mindestens 30.06.2024	
Format	Ca. 60 x 45 x 37 mm Maße der Werbefläche als Standzeichnung anfordern	
Material	Werbebox aus weißem, FSC-zertifiziertem Karton, klimaneutral	
Verpackung	Kartons à 90 Stück, 6 Kartons im Umkarton	
Lieferzeit	In aller Regel 10-20 Arbeitstage nach Druckfreigabe. Siehe auch im Katalog auf der Seite „Hinweise“ oder unter go.pfile.de/agb-de	

FÜLLVARIANTEN

Klett



Vollmilch

Lindt



Alpenvollmilch



Rettergut



Mixschokolade



WÄLDER™
 FÜR IMMER
 FÜR ALLE

		Preise: €/ Stück
Menge		Inkl. Druck 4-c Euroskala
ab	12.960	1,00
ab	6.480	1,04
ab	3.240	1,14
ab	1.080	1,24
ab	540	1,34
Nebenkosten	zzgl. Einrichtungskosten je Auftrag/Motiv pauschal (auch bei Folgeaufträgen)	99,00 €

INHALT

Lagerfeuer to go



Streichholzbriefchen



Teelicht
(transparente Hülle)

Inhalt	"Lagerfeuer to go" bestehend aus Teelicht und Streichholzbriefchen, 23 g
Format	Ca. 60 x 45 x 37 mm Maße der Werbefläche als Standzeichnung anfordern
Material	Werbebox aus weißem, FSC-zertifiziertem Karton, klimaneutral
Verpackung	Kartons à 90 Stück, 6 Kartons im Umkarton
Lieferzeit	In aller Regel 10-20 Arbeitstage nach Druckfreigabe. Siehe auch im Katalog auf der Seite „Hinweise“ oder unter go.pfile.de/agb-de

AUS GERETETTER
MIXSCHOKOLADE



WÄLDER™
FÜR IMMER
FÜR ALLE



Klett
Feines aus Schokolade

RETTERGUT

Preise: € / Stück

Menge		Inkl. Druck 4-c Euroskala
ab	10.200	0,55
ab	5.100	0,62
ab	2.550	0,71
ab	1.200	0,76
ab	600	0,89

Nebenkosten zzgl. Einrichtungskosten je Auftrag/Motiv pauschal 99,00 €
(auch bei Folgeaufträgen)

Aufpreis Rettergut Osterhase Mini: 0,15 € / Stück

Inhalt **Im Grundpreis enthalten:** Klett Osterhase aus Vollmilchschokolade, 12,5 g
Gegen Aufpreis: Rettergut Osterhase Mini aus geretteter Mixschokolade, 12,5 g
Saisonartikel - solange der Vorrat reicht!

Haltbarkeit Bis mindestens 30.06.2024

Format Ca. 37,5 x 62,5 x 22 mm
Maße der Werbefläche als Standzeichnung anfordern

Material Werbebox aus weißem, FSC-zertifiziertem Karton, klimaneutral

Verpackung Kartons à 150 Stück, 8 Kartons im Umkarton

Lieferzeit In aller Regel 10-20 Arbeitstage nach Druckfreigabe.
Siehe auch im Katalog auf der Seite „Hinweise“ oder unter go.pfile.de/agnb-de

FÜLLVARIANTEN

Klett



Vollmilch



Rettergut



Mixschokolade



**DER LINDT
 GOLDHASE**



		Preise: €/ Stück
Menge	Inkl. Druck 4-c Euroskala	
ab 10.080		0,95
ab 5.040		0,99
ab 2.520		1,09
ab 1.080		1,18
ab 540		1,25
Nebenkosten	zzgl. Einrichtungskosten je Auftrag/Motiv pauschal (auch bei Folgeaufträgen)	99,00 €
Inhalt	Lindt Osterhase aus feiner Alpenvollmilchschokolade, 10 g Saisonartikel - solange der Vorrat reicht!	
Haltbarkeit	Bis mindestens 30.06.2024	
Format	Ca. 38 x 60 x 28 mm Maße der Werbefläche als Standzeichnung anfordern	
Material	Werbebox aus weißem Karton, klimaneutral	
Verpackung	Kartons à 180 Stück, 6 Kartons im Umkarton	
Lieferzeit	In aller Regel 10-20 Arbeitstage nach Druckfreigabe. Siehe auch im Katalog auf der Seite „Hinweise“ oder unter go.pfile.de/agb-de	

INHALT

Lindt



Alpenvollmilch

AUS GERETETTER
MIXSCHOKOLADE



WÄLDER™
FÜR IMMER
FÜR ALLE



RETTERGUT

Preise: € / Stück

Menge		Inkl. Druck 4-c Euroskala
ab	5.024	2,93
ab	2.560	3,06
ab	1.024	3,13
ab	512	3,38
ab	256	3,56

Nebenkosten zzgl. Einrichtungskosten je Auftrag/Motiv pauschal 99,00 €
(auch bei Folgeaufträgen)

Inhalt	Rettergut Osterhase aus Mixschokolade, 50 g Saisonartikel - solange der Vorrat reicht!
Haltbarkeit	Bis mindestens 30.06.2024
Format	Ca. 55 x 145 x 42 mm Maße der Werbefläche als Standzeichnung anfordern
Material	Osterhase in kompostierbarer Folie, Werbebox aus weißem, FSC-zertifiziertem Karton, klimaneutral
Verpackung	Kartons à 32 Stück, 5 Kartons im Umkarton
Lieferzeit	In aller Regel 10-20 Arbeitstage nach Druckfreigabe. Siehe auch im Katalog auf der Seite „Hinweise“ oder unter go.pfile.de/agb-de





DER MIT
 DEM GOLDENEN
 GLÖCKCHEN



WÄLDER™
 FÜR IMMER
 FÜR ALLE



		Preise: €/ Stück
Menge		Inkl. Druck 4-c Euroskala
ab	5.014	3,53
ab	2.530	3,59
ab	1.012	3,72
ab	506	3,85
ab	276	4,17
Nebenkosten	zzgl. Einrichtungskosten je Auftrag/Motiv pauschal (auch bei Folgeaufträgen)	99,00 €
Inhalt	Lindt Osterhase mit Glöckchen aus feiner Alpenvollmilchschokolade, 50 g Saisonartikel - solange der Vorrat reicht!	
Haltbarkeit	Bis mindestens 30.06.2024	
Format	Ca. 74 x 94 x 40 mm Maße der Werbefläche als Standzeichnung anfordern	
Material	Werbebox aus weißem, FSC-zertifiziertem Karton, klimaneutral	
Verpackung	Kartons à 46 Stück, 4 Kartons im Umkarton	
Lieferzeit	In aller Regel 10-20 Arbeitstage nach Druckfreigabe. Siehe auch im Katalog auf der Seite „Hinweise“ oder unter go.pfile.de/agb-de	

INHALT

Lindt



Alpenvollmilch

ART.-NR.: 1125
STANDBODENBOX
 LINDT OSTERN



ART.-NR.: 1190
PAPIERDOSE ECO MINI
 OSTERN

BIOLOGISCH
ABBAUBAR



Lindt



Lindt

Preise: € / Stück

Menge	Inkl. Druck 4-c Euroskala	
ab 10.000	2,14	
ab 5.000	2,15	
ab 2.500	2,27	
ab 1.000	2,41	
ab 500	2,55	
ab 300	2,75	
Nebenkosten	zzgl. Einrichtkosten je Auftrag/Motiv pauschal (auch bei Folgeaufträgen)	99,00 €

Inhalt	Lindt Osterhase aus feiner Alpenvollmilchschokolade, 10 g, und 4 LINDOR Mini Ostereier aus Vollmilchschokolade à 4,6 g Saisonartikel - solange der Vorrat reicht!
Haltbarkeit	Bis mindestens 30.06.2024
Format	Ca. 50 x 80 x 38 mm Maße der Werbefläche als Standzeichnung anfordern
Material	Werbeverpackung aus weißem Karton, klimaneutral
Verpackung	Kartons à 100 Stück, 5 Kartons im Umkarton
Lieferzeit	In aller Regel 10-20 Arbeitstage nach Druckfreigabe. Siehe auch im Katalog auf der Seite „Hinweise“ oder unter go.pfile.de/agb-de

INHALT

Lindt LINDOR



Vollmilch

Lindt



Alpenvollmilch

Preise: € / Stück

Menge	Inkl. Druck 4-c Euroskala	
ab 10.028	2,46	
ab 5.014	2,56	
ab 2.530	2,64	
ab 1.012	2,74	
ab 506	2,81	
Nebenkosten	zzgl. Einrichtkosten je Auftrag/Motiv pauschal (auch bei Folgeaufträgen)	99,00 €

Inhalt	Lindt Osterhase aus feiner Alpenvollmilchschokolade, 10 g, und 2 LINDOR Mini Ostereier aus Vollmilchschokolade à 4,6 g Saisonartikel - solange der Vorrat reicht!
Haltbarkeit	Bis mindestens 30.06.2024
Format	Höhe ca. 50 mm, Ø ca. 50 mm Maße der Werbefläche als Standzeichnung anfordern
Material	Papierdose biologisch abbaubar; Papieretikett, klimaneutral
Verpackung	Kartons à 46 Stück, 8 Kartons im Umkarton
Lieferzeit	In aller Regel 10-20 Arbeitstage nach Druckfreigabe. Siehe auch im Katalog auf der Seite „Hinweise“ oder unter go.pfile.de/agb-de

INHALT

Lindt LINDOR



Vollmilch

Lindt



Alpenvollmilch



		Preise: €/ Stück
Menge		Inkl. Druck 4-c Euroskala
ab	10.000	2,33
ab	5.000	2,38
ab	2.500	2,56
ab	1.000	2,81
ab	500	3,07
ab	300	3,52
Nebenkosten	zzgl. Einrichtungskosten je Auftrag/Motiv pauschal (auch bei Folgeaufträgen)	99,00 €

INHALT

Lindt

Lindt LINDOR



Alpenvollmilch



Vollmilch

- Inhalt** Lindt Osterhase aus feiner Alpenvollmilchschokolade, 10 g, und 2 LINDOR Mini Ostereier aus Vollmilchschokolade à 4,6 g
Saisonartikel - solange der Vorrat reicht!
- Haltbarkeit** Bis mindestens 30.06.2024
- Format** Höhe ca. 25 mm, Ø ca. 75 mm
Maße der Werbefläche als Standzeichnung anfordern
- Material** Weiße Dose mit Stülpedeckel, aus 98 % recycelbarem Weißblech, Display-Einleger aus weißem Karton, klimaneutral
- Verpackung** Kartons à 100 Stück, 2 Kartons im Umkarton
- Lieferzeit** In aller Regel 10-20 Arbeitstage nach Druckfreigabe. Siehe auch im Katalog auf der Seite „Hinweise“ oder unter go.pfile.de/agn-de

**METALLDOSE
 LANGFRISTIG
 NUTZBAR**





INHALT



AUCH MIT
WEITEREN FÜLLUNGEN
WEIHNACHTEN S. 250
GANZJAHR S. 128



WÄLDER™
FÜR IMMER
FÜR ALLE

Lindt

Preise: € / Stück

Menge		Inkl. Druck 4-c Euroskala
ab	2.520	4,07
ab	1.080	4,30
ab	540	4,69
ab	270	4,81
ab	180	5,16
Nebenkosten	zzgl. Einrichtungskosten je Auftrag/Motiv pauschal (auch bei Folgeaufträgen)	99,00 €
Aufpreis	Individuelle Motive zum ausbrechen & aufstellen: Ab 180 Stück 0,30 € / Stück Ab 1.000 Stück auf Anfrage / Stück	

Inhalt	Lindt kleine Kostbarkeiten mit 7 LINDOR Eiern, bunt gemischt, und einem Goldhasen, 42 g Saisonartikel - solange der Vorrat reicht!
Haltbarkeit	Bis mindestens 30.06.2024
Format	Ca. 100 x 100 x 25 mm Maße der Werbefläche als Standzeichnung anfordern
Material	Pralinenschachtel mit Kunststofftiefschieber; Werbeschuber aus weißem, FSC-zertifiziertem Karton, klimaneutral
Verpackung	Kartons à 90 Stück, 4 Kartons im Umkarton
Lieferzeit	In aller Regel 10-20 Arbeitstage nach Druckfreigabe. Siehe auch im Katalog auf der Seite „Hinweise“ oder unter go.pfile.de/agb-de

FUNKTION

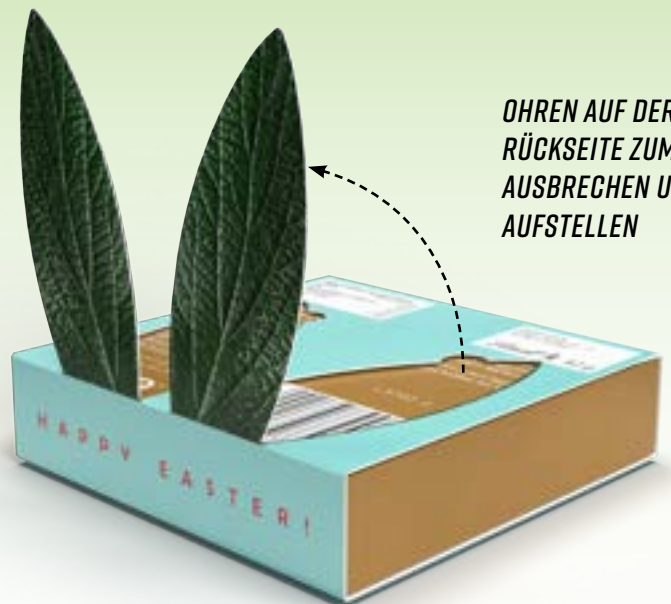

OHREN AUF DER
RÜCKSEITE ZUM
AUSBRECHEN UND
AUFSTELLEN

INDIVIDUELLE MOTIVE ZUM
AUSBRECHEN UND AUFSTELLEN
AUF ANFRAGE MÖGLICH



WÄLDER
FÜR IMMER
FÜR ALLE



		Preise: €/ Stück
Menge	Inkl. Druck 4-c Euroskala	
ab 10.260		0,48
ab 5.400		0,49
ab 2.160		0,50
ab 1.080		0,56
ab 540		0,70
Nebenkosten	zzgl. Einrichtungskosten je Auftrag/Motiv pauschal (auch bei Folgeaufträgen)	99,00 €

INHALT

Riegelein



Edelvollmilch

Inhalt	Riegelein Mini-Hase aus Edelvollmilchschokolade aus Fairtrade zertifiziertem Kakao, 5 g Fairtrade Kakao mit Mengenausgleich fairtrade-deutschland.de/siegel Saisonartikel - solange der Vorrat reicht!
Haltbarkeit	Bis mindestens 30.06.2024
Format	Ca. 55 x 85 x 9 mm Maße der Werbefläche als Standzeichnung anfordern
Material	Werbekarte aus weißem, FSC-zertifiziertem Karton, klimaneutral
Verpackung	Kartons à 540 Stück, 2 Kartons im Umkarton
Lieferzeit	In aller Regel 10-20 Arbeitstage nach Druckfreigabe. Siehe auch im Katalog auf der Seite „Hinweise“ oder unter go.pfile.de/agb-de



Preise: € / Stück

Inkl. Druck 4-c Euroskala			
Menge	LKW / Bus	Menge	Haus
ab	5.282	2,35	ab 5.010 2,35
ab	2.660	2,59	ab 2.520 2,59
ab	1.026	2,92	ab 1.020 2,92
ab	532	3,13	ab 510 3,13
ab	266	3,38	ab 270 3,38

Nebenkosten zzgl. Einrichtungskosten je Auftrag/Motiv pauschal 99,00 € (auch bei Folgeaufträgen)

Aufpreis 6 Rettergut Ostereier: 0,07 € / Stück
 Transporter Präsent: 0,25 € / Stück

Inhalt **Im Grundpreis enthalten:** 6 Klett Ostereier aus feinsten Vollmilchschokolade in bunter Alufolie, 37,5 g
Gegen Aufpreis: 6 Rettergut Ostereier aus geretteter Mixschokolade in einfarbiger Stanniolfolie, in drei unterschiedlichen Farben, 37,5 g
 Füllgüter abgepackt im transparenten Beutel
 Saisonartikel - solange der Vorrat reicht!

Haltbarkeit Bis mindestens 30.06.2024

Format Ca. 150 x 80 x 53 mm (Fahrzeuge)
 Ca. 130 x 84 x 53 mm (Haus)
 Maße der Werbefläche als Standzeichnung anfordern

Material Verpackung aus weißem, FSC-zertifiziertem Karton, klimaneutral

Verpackung Kartons à 38 Stück, 4 Kartons im Umkarton (Fahrzeuge)
 Kartons à 30 Stück, 4 Kartons im Umkarton (Haus)

Lieferzeit In aller Regel 10-20 Arbeitstage nach Druckfreigabe.
 Siehe auch im Katalog auf der Seite „Hinweise“ oder unter go.pfile.de/agg-de

INHALT

Klett



Vollmilch



Rettergut



Mixschokolade

ART.-NR.: 1199
BUS PRÄSENT



ART.-NR.: 1197
HAUS PRÄSENT



ART.-NR.: 1198
TRANSPORTER PRÄSENT



GEGEN AUFPREIS
VON 0,25 €

OSTERN

GESTALTUNGSVORLAGEN

Ein Produkt zu gestalten ist ganz einfach.
Es gibt zwei Möglichkeiten:

- ▶ Du lädst unsere Standzeichnung runter und gestaltest das Produkt nach deinen eigenen Ideen
- ▶ Oder du nutzt eine unserer zahlreichen Gestaltungsvorlagen und bist in nur 5 Schritten am Ziel:

1./



WÄHLE DEIN WUNSCH-PRODUKT

aus unseren vielen verschiedenen
Produkten.

2./

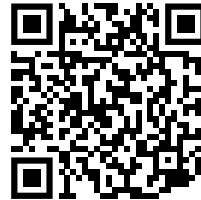

WÄHLE DEINE GESTALTUNGSVORLAGE

anhand des Namens oder der
Motivnummer.

3./



PLATZIERE DEIN LOGO

an einer/mehreren von dir
gewünschten Stelle(n).

4./



INDIVIDUALISIERE DEIN PRODUKT

mit deiner Werbebotschaft/deinem
Ostergruß oder verändere dein
Motiv farblich.

5./



FERTIG IST DEIN PRODUKT

mit individualisierter
Gestaltungsvorlage.

HIER FINDEST DU EINE GROSSE AUSWAHL AN MOTIVEN. VIELE MOTIVE PASSEN AUCH FÜR DIE UNTERSCHIEDLICHSTEN FORMATE.



216603 Race Bunny



216602 Coole Küken



211040 Frecher Osterhase



216600 Floral Easter Eggs



211034 Goldosterhasen



216604 Glitzer Hase



211027 Happy Easter



211024 Lustige Ostern



216601 Easter Boho Style



SCAN DICH REIN!
Hier findest Du noch
weitere Vorlagen.

**When the snow falls wunderbar
And the Hippos happy are,
When the Glatteis on the street,
And we all a Glühwein need,
Then you know, es ist soweit:
She is here, the
WEIHNACHTSZEIT**

Flusspferde wurden erstmals am Ufer des Nils entdeckt, daher gab man ihnen den Namen Nilpferd. Der Begriff ist aber veraltet und am Nil leben diese Tiere mittlerweile auch nicht mehr. Umgangssprachlich kann man auch Hippo sagen. Der Name stammt vom griechischen Wort „hippopótamos“ und heißt so viel wie „Fluss-Pferd“ (hippo = Pferd; potamós = Fluss).





WE WILL PACK YOU

UNSERE NACHHALTIGEN ADVENTSKALENDER FÜR
EINEN BEWUSSTEN UMGANG MIT DER UMWELT.

Unsere neuen Kalenderblister sind ökologisch wertvoll. **Für die Herstellung der Blister wird 100 % Papier verwendet**, welches durch den Verbraucher dem Recyclingkreislauf zugeführt werden kann. Der Blister kann ganz einfach im Altpapier entsorgt werden und wird so dem Kreislauf wieder für eine erneute Verarbeitung zugeführt. Dadurch entsteht ein nachhaltig sehr wertvolles Produkt.



**KALENDER KANN
KOMPLETT IN DER
ALTPAPIERTONNE
ENTSORGT WERDEN**

Die vier Papierblister Varianten punkten auch bei ihrer Herstellung mit Nachhaltigkeit. Beispielsweise benötigen die durch Druck geformten umweltschonenden Papierblister bei der Herstellung im Verhältnis zu Plastikblistern nur einen Bruchteil der Energie. Das ist möglich, weil in der Produktion auf den Schmelzvorgang sowie auf ein aufwändiges Trocknungsverfahren verzichtet wird. Die Entsorgung ist einfach und nachhaltig über die Papiertonne möglich.

IN UNSEREM SORTIMENT GIBT ES VIER PAPIERBLISTER MODELLE



3

4



Weihnachts-
Kiste



**NACHHALTIGE
ADVENTSKALENDER MIT**

PAPIER- BLISTER





RÜCKSEITE MIT
INTEGRIERTEM
AUFHÄNGELOCH



ENTSORGUNG
IN DER
PAPIERTONNE



Preise: €/ Stück		
Menge		Inkl. Druck 4-c Euroskala
ab	5.000	4,78
ab	2.500	4,99
ab	1.000	5,15
ab	500	5,28
ab	250	5,55
ab	100	6,32
Nebenkosten	zzgl. Einrichtungskosten je Auftrag/Motiv pauschal (auch bei Folgeaufträgen)	99,00 €
Aufpreis	Lindt Schokotäfelchen, 124 g:	0,90 €/ Stück
	Verpackt in versandgeeignetem Einzelkarton:	1,39 €/ Stück

INHALT

Lindt Schokotäfelchen



Milchschokolade



Schokotäfelchen



Alpenmilch

IN PERGAMINPAPIER
EINGEWICKELT.
AB IN DIE PAPIERTONNE
DAMIT!

Inhalt	Im Grundpreis enthalten: 24 Alpenmilch-Schokotäfelchen mit Fairtrade-Zutaten, eingewickelt in Pergaminpapier (kann über die Papiertonne entsorgt werden), 72 g Gegen Aufpreis: 24 Lindt Schokotäfelchen aus feinsten Milchschokolade in drei festlichen Farben, bunt gemischt, 124 g Saisonartikel - solange der Vorrat reicht!
Haltbarkeit	Bis mindestens 31.01.2025
Format	Ca. 244 x 345 x 10 mm Großbriefformat Maße der Werbefläche als Standzeichnung anfordern
Material	Weißer Vollkartonhülle mit einem Blister aus 100 % Papier - kann über die Papiertonne entsorgt werden, recycelbar, klimaneutral
Verpackung	Kartons à 25 Stück, 4 Kartons im Umkarton
Lieferzeit	In aller Regel 10-20 Arbeitstage nach Druckfreigabe. Siehe auch im Katalog auf der Seite „Hinweise“ oder unter go.pfile.de/agb-de

**KOSTENGÜNSTIGER
VERSAND ALS
GROSSBRIEF MÖGLICH
(IN DEUTSCHLAND)**

**RÜCKSEITE
MIT INTEGRIERTEM
TISCHAUFSTELLER
UND AUFHÄNGELOCH**





ENTSORGUNG
IN DER
PAPIERTONNE



Preise: €/ Stück		
Menge	Inkl. Druck 4-c Euroskala	
ab 5.000	4,80	
ab 2.500	4,84	
ab 1.000	4,89	
ab 500	5,02	
ab 250	5,53	
ab 100	6,54	
Nebenkosten	zzgl. Einrichtungskosten je Auftrag/Motiv pauschal (auch bei Folgeaufträgen)	99,00 €
Aufpreis	Verpackt in versandgeeignetem Einzelkarton: 1,39 € / Stück	

INHALT

Schokotäfelchen



Alpenmilch

IN PERGAMINPAPIER
EINGEWICKELT.
AB IN DIE PAPIERTONNE
DAMIT!



Inhalt	24 Alpenmilch-Schokotäfelchen mit Fairtrade-Zutaten, eingewickelt in Pergaminpapier (kann über die Papiertonne entsorgt werden), 72 g Saisonartikel - solange der Vorrat reicht!	
Haltbarkeit	Bis mindestens 31.01.2025	
Format	Ca. 210 x 210 x 14 mm, Großbriefformat Maße der Werbefläche als Standzeichnung anfordern	
Material	Weiße Vollkartonhülle mit einem Blister aus 100 % Papier - kann über die Papiertonne entsorgt werden, FSC-zertifiziert, recycelbar, klimaneutral	
Verpackung	Kartons à 50 Stück, 2 Kartons im Umkarton	
Lieferzeit	In aller Regel 10-20 Arbeitstage nach Druckfreigabe. Siehe auch im Katalog auf der Seite „Hinweise“ oder unter go.pfile.de/agb-de	



**Wir finden für
Sie die perfekte
Bürofläche**

Wir beraten Sie kostenlos
und unverbindlich
Rufen Sie uns an!
012 345 6789

Einfach
schöner
arbeiten!





ENTSORGUNG
IN DER
PAPIERTONNE



Preise: €/ Stück		
Menge		Inkl. Druck 4-c Euroskala
ab	2.520	5,12
ab	1.008	5,18
ab	504	5,24
ab	240	5,48
ab	120	5,70

Nebenkosten zzgl. Einrichtungskosten je Auftrag/Motiv pauschal 99,00 €
(auch bei Folgeaufträgen)

Inhalt 24 Alpenmilch-Schokotäfelchen mit Fairtrade-Zutaten, eingewickelt in Pergaminpapier (kann über die Papiertonne entsorgt werden), 72 g Saisonartikel - solange der Vorrat reicht!

Haltbarkeit Bis mindestens 31.01.2025

Format Ca. 224,5 x 76 x 76 mm
Maße der Werbefläche als Standzeichnung anfordern

Material Weiße Vollkartonhülle mit einem Blister aus 100 % Papier - kann über die Papiertonne entsorgt werden, FSC-zertifiziert, recycelbar, klimaneutral

Verpackung Kartons à 24 Stück, Produktkarton = Umkarton

Lieferzeit In aller Regel 10-20 Arbeitstage nach Druckfreigabe.
Siehe auch im Katalog auf der Seite „Hinweise“ oder unter go.pfile.de/agb-de

INHALT

Schokotäfelchen



Alpenmilch

IN PERGAMINPAPIER
EINGEWICKELT.
AB IN DIE PAPIERTONNE
DAMIT!



RÜCKSEITE
MIT INTEGRIERTEM
TISCHAUFSTELLER
UND AUFHÄNGELOCH





ENTSORGUNG
IN DER
PAPIERTONNE



Lindt



		Preise: €/ Stück
Menge		Inkl. Druck 4-c Euroskala
ab	5.010	5,85
ab	2.520	5,89
ab	1.020	5,91
ab	510	5,99
ab	240	6,50
ab	120	7,17
Nebenkosten	zzgl. Einrichtungskosten je Auftrag/Motiv pauschal (auch bei Folgeaufträgen)	99,00 €
Aufpreis	Verpackt in versandgeeignetem Einzelkarton: 1,39 €/ Stück	
Inhalt	24 Lindt LINDOR Mini Kugeln, bunt gemischt, 109 g Saisonartikel - solange der Vorrat reicht!	
Haltbarkeit	Bis mindestens 31.01.2025	
Format	Ca. 210 x 210 x 23 mm, Maxibriefformat Maße der Werbefläche als Standzeichnung anfordern	
Material	Weiße Vollkartonhülle mit Blister aus 100 % Papier - kann über die Papiertonne entsorgt werden, recycelbar, klimaneutral	
Verpackung	Kartons à 30 Stück, 2 Kartons im Umkarton	
Lieferzeit	In aller Regel 10-20 Arbeitstage nach Druckfreigabe. Siehe auch im Katalog auf der Seite „Hinweise“ oder unter go.pfile.de/agb-de	

INHALT

Lindt LINDOR Mini Kugeln



Weiß



Milch



Dunkel



Caramel





ADVENTSKALENDER
ECO XL MIT

PAPIER- INLAY



RÜCKSEITE MIT
INTEGRIERTEM
AUFHÄNGELOCH





ENTSORGUNG
IN DER
PAPIERTONNE



INLAY AUS
100 %
PAPIERFASERN



		Preise: € / Stück
Menge		Inkl. Druck 4-c Euroskala
ab	2.508	9,25
ab	1.008	9,49
ab	504	9,99
ab	252	10,65
ab	120	10,95
Nebenkosten	zzgl. Einrichtungskosten je Auftrag/Motiv pauschal (auch bei Folgeaufträgen)	99,00 €
Aufpreis	24 Lindt LINDOR Milchkügelchen, 300 g:	4,50 € / Stück
	Verpackt in versandgeeignetem Einzelkarton:	1,69 € / Stück
Inhalt	Im Grundpreis enthalten: 24 Ritter SPORT Schokowürfel, bunt gemischt, 192 g Gegen Aufpreis: 24 Lindt LINDOR Milchkügelchen, je 300 g Saisonartikel - solange der Vorrat reicht!	
Haltbarkeit	Bis mindestens 31.01.2025	
Format	Ca. 406 x 305 x 35 mm Maße der Werbefläche als Standzeichnung anfordern	
Material	Weiße FSC-zertifizierte Vollkartonhülle, Tiefziehteil aus 100 % FSC-zertifiziertem Papier, klimaneutral	
Verpackung	Kartons à 12 Stück, Produktkarton = Umkarton Keine Sonderverpackung möglich	
Lieferzeit	In aller Regel 10-20 Arbeitstage nach Druckfreigabe. Siehe auch im Katalog auf der Seite „Hinweise“ oder unter go.pfile.de/agb-de	

FÜLLVARIANTEN

Ritter SPORT Schokowürfel



Lindt LINDOR



Milch



**SAMEN IM
KEIMSCHUTZBEUTEL
VERPACKT**



**2 x 12
VERSCHIEDENE
SAMENSORTEN**

**ALS GRUNDLAGE MIT
SUBSTRATTABLETLEN
GEFÜLLT**



ENTSORGUNG
IN DER
PAPIERTONNE



INLAY AUS
100 %
PAPIERFASERN



		Preise: €/ Stück
Menge		Inkl. Druck 4-c Euroskala
ab	2.508	14,36
ab	1.008	14,95
ab	504	16,01
ab	252	17,62
ab	120	19,88
Nebenkosten	zzgl. Einrichtungskosten je Auftrag/Motiv pauschal (auch bei Folgeaufträgen)	99,00 €
Aufpreis	Verpackt in versandgeeignetem Einzelkarton: 1,69 € / Stück	

INHALT



Majoran



Petersilie



Schnittlauch



Kresse



Basilikum



Thymian



Kräutermischung



Gewürzpaprika



Fichte



Persischer Klee



Sonnenblume



Vergissmeinnicht

Inhalt 24 Substrattabletten als Erde und 24 Samentütchen in 12 unterschiedlichen Sorten: Basilikum, Fichte, Gewürzpaprika, Kräutermischung, Kresse, Majoran, Sonnenblume, persischer Klee, Petersilie, Schnittlauch, Thymian und Vergissmeinnicht, ca. 120 g

Format Ca. 406 x 305 x 35 mm
Maße der Werbefläche als Standzeichnung anfordern

Material Weiße FSC-zertifizierte Vollkartonhülle, Tiefziehteil aus 100 % FSC-zertifiziertem Papier, klimaneutral

Verpackung Kartons à 12 Stück, Produktkarton = Umkarton
Keine Sonderverpackung möglich

Lieferzeit In aller Regel 10-20 Arbeitstage nach Druckfreigabe.
Siehe auch im Katalog auf der Seite „Hinweise“ oder unter go.pfile.de/agg-de

DU WILLST KEINE SCHOKOLADE?

Dann schicke uns 24 deiner Produkte! Wir befüllen damit unseren Adventskalender Eco XL und bieten deinen Kunden ein unvergessliches Produkterlebnis!



Inlay mit 24 großen Fächern: 70 x 40 x 30 mm (BxHxT)

Entdecke unseren Adventskalender Eco XL, der darauf ausgelegt ist, deine Produkte optimal in Szene zu setzen.

Mit deinen 24 sorgfältig ausgewählten Produkten im Set bietet er die perfekte Möglichkeit, deine Kunden zu begeistern. Nutze die Magie der Weihnachtszeit.



Erhalte 24 Tage Dauerpräsenz bei deinen Kunden mit deinen Produkten.

Ein Adventskalender kann für viele verschiedene Produktkategorien verwendet werden. Hier sind einige Beispiele für Artikel, die sich gut in einem Adventskalender verpacken lassen: Süßigkeiten, Tee, Gewürze, Schmuck, Spielzeug, Bastelbedarf, Schreibwaren, Socken, Accessoires, Kosmetikprodukte, Wellness-Produkte, Kaffee, Snacks, Werkzeuge, Fitnessprodukte, Überraschungsprodukte und vieles mehr! Fragen Sie uns.

ADVENTSKALENDER ECO XL

INDIVIDUELLE BEFÜLLUNG



ENTSORGUNG
IN DER
PAPIERTONNE

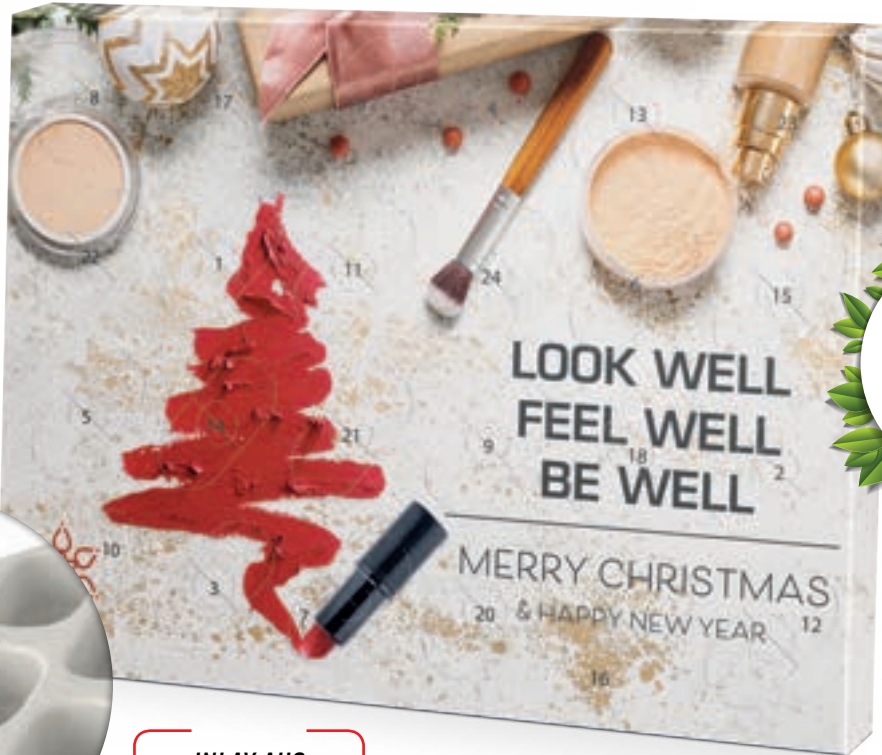

INLAY AUS
100 %
PAPIERFASERN



16. SEPTEMBER

Bis dahin benötigen wir deine Produkte und Druckfreigabe, damit du deine individuellen Kalender Anfang November erhältst.



		Preise: €/ Stück
Menge		Inkl. Druck 4-c Eurokala
ab	2.508	7,25
ab	1.008	7,49
ab	504	7,99
ab	252	8,65
ab	120	8,95
Nebenkosten	zzgl. Einrichtungskosten je Auftrag/Motiv pauschal (auch bei Folgeaufträgen)	99,00 €
Aufpreis	Verpackt in versandgeeignetem Einzelkarton:	1,69 € / Stück
Inhalt	Kundengestellte Füllgüter. Wir bekommen bis zum 16.09. deine Produkte und die Druckdaten. Du erhältst Anfang November deinen Kalender	
Format	Ca. 406 x 305 x 35 mm Maße der Werbefläche als Standzeichnung anfordern Größe der Fächer ca. 70 x 40 x 30	
Material	Weiße FSC-zertifizierte Vollkartonhülle, Tiefziehteil aus 100 % FSC-zertifiziertem Papier, klimaneutral	
Verpackung	Kartons à 12 Stück, Produktkarton = Umkarton Keine Sonderverpackung möglich	
Lieferzeit	Wir bekommen bis zum 16.09. deine Produkte und die Druckdaten. Du erhältst Anfang November deine Kalender	

INHALT

INDIVIDUELL
BEFÜLLT MIT DEINEN
PRODUKTEN



**GROSSE WERBEFLÄCHE
AUF DER RÜCKSEITE**



ADVENTSKALENDER-SPASS
FÜR GROSS UND KLEIN

**24 TÜRCHEN,
24 VORFREUDE-
MOMENTE**



*KOSTENGÜNSTIGER
VERSAND ALS
GROSSBRIEF MÖGLICH
(IN DEUTSCHLAND)*





RÜCKSEITE
MIT INTEGRIERTEM
TISCHAUFSTELLER



WÄLDER™
FÜR IMMER
FÜR ALLE



Preise: € / Stück

Menge		Inkl. Druck 4-c Euroskala
ab	20.064	1,09
ab	10.032	1,15
ab	5.016	1,22
ab	2.508	1,29
ab	1.056	1,36
ab	528	1,44

Nebenkosten zzgl. Einrichtungskosten je Auftrag/Motiv pauschal 99,00 €
(auch bei Folgeaufträgen)

Aufpreis M&M's Crispy, 24 g: 0,45 € / Stück

Verpackt in versandgeeignetem Einzelkarton: 0,99 € / Stück

Inhalt **Im Grundpreis enthalten:** 24 Brandt Knusperkugeln mit knusprigem Kern aus Vollkorn, umhüllt von feinsten Vollmilchschokolade oder Black & White, 21 g
Gegen Aufpreis: 24 M&M's Crispy Knusperkugeln mit Knusperreis-Kern in feiner Milchschokolade mit bunter Zuckerschale, bunt gemischt, 24 g
Saisonartikel - solange der Vorrat reicht!

Haltbarkeit Bis mindestens 31.01.2025

Format Ca. 140 x 125 x 16 mm, Großbriefformat
Maße der Werbefläche als Standzeichnung anfordern

Material Weiße FSC-zertifizierte Vollkartonhülle mit kompostierbarem Inlay, klimaneutral

Verpackung Kartons à 66 Stück, 5 Kartons im Umkarton

Lieferzeit In aller Regel 10-20 Arbeitstage nach Druckfreigabe.
Siehe auch im Katalog auf der Seite „Hinweise“ oder unter go.pfile.de/agb-de

FÜLLVARIANTEN

Brandt Knusperkugeln



Vollmilch



Black & White

M&M's Crispy Knusperkugel



Milchschokolade

*KOSTENGÜNSTIGER
VERSAND ALS
GROSSBRIEF MÖGLICH
(IN DEUTSCHLAND)*



DEUTSCHE
MARKENQUALITÄT MIT
FAIRTRADE-ZUTATEN



WÄLDER™
FÜR IMMER
FÜR ALLE



		Preise: €/ Stück
Menge		Inkl. Druck 4-c Euroskala
ab	20.000	1,84
ab	10.000	1,89
ab	5.000	1,99
ab	2.500	2,09
ab	1.000	2,23
ab	500	2,29
ab	250	2,39
Nebenkosten	zzgl. Einrichtungskosten je Auftrag/Motiv pauschal (auch bei Folgeaufträgen)	99,00 €
Aufpreis	Verpackt in versandgeeignetem Einzelkarton: 0,99 €/ Stück	
Inhalt	24 Alpenmilch-Schokotäfelchen mit Fairtrade-Zutaten in deutscher Markenqualität, 50 g Saisonartikel - solange der Vorrat reicht!	
Haltbarkeit	Bis mindestens 31.01.2025	
Format	Ca. 205 x 134 x 10 mm, Großbriefformat Maße der Werbefläche als Standzeichnung anfordern	
Material	Weiße FSC-zertifizierte Vollkartonhülle, Tiefziehteil 100 % recycelbar, klimaneutral	
Verpackung	Kartons à 50 Stück, 4 Kartons im Umkarton	
Lieferzeit	In aller Regel 10-20 Arbeitstage nach Druckfreigabe. Siehe auch im Katalog auf der Seite „Hinweise“ oder unter go.pfile.de/agb-de	

INHALT

Schokotäfelchen



Alpenmilch



RÜCKSEITE
MIT INTEGRIERTEM
TISCHAUFSTELLER

24 MAL EINE GUTE TAT JEDER KALENDER SPENDET!



24 FRAGEN,
DIE ZUM RICHTIGEN
TÜRCHEN FÜHREN



RÜCKSEITE
MIT INTEGRIERTEM
AUFHÄNGELOCH

PLATZ FÜR DEIN LOGO
UND DEINEN INDIVIDUELLEN
WEIHNACHTSGRUSS
HOCHFORMAT CA.
245 MM x 40 MM
QUERFORMAT CA.
345 MM x 25 MM



CLASSIC WAND ADVENTSKALENDER MIT RÄTSELMOTIV ODER INDIVIDUELL GESTALTBAR

**KOMPLETT
INDIVIDUELL
GESTALTBAR**



**JEDER
KALENDER
SPENDET**



**WAHLWEISE IM
HOCH- ODER QUER-
FORMAT LIEFERBAR**



		Preise: €/ Stück
Menge	Inkl. Druck 4-c Euroskala	
ab 10.000		2,76
ab 5.000		2,88
ab 2.500		3,17
ab 1.000		3,29
ab 500		3,39
ab 250		3,61
ab 100		3,90
Nebenkosten	zzgl. Einrichtungskosten je Auftrag/Motiv pauschal (auch bei Folgeaufträgen)	99,00 €
Aufpreis	Verpackt in versandgeeignetem Einzelkarton:	1,39 €/ Stück

Inhalt	24 Friedel Vollmilch-Schokotäfelchen, 70 g Saisonartikel - solange der Vorrat reicht!
Haltbarkeit	Bis mindestens 31.01.2025
Format	Ca. 244 x 345 x 10 mm (Hochformat) Ca. 345 x 244 x 10 mm (Querformat) Großbriefformat Maße der Werbefläche als Standzeichnung anfordern
Material	Weißer FSC-zertifizierte Vollkartonhülle, Tiefziehteil 100 % recycelbar, klimaneutral
Verpackung	Kartons à 25 Stück, 4 Kartons im Umkarton
Lieferzeit	In aller Regel 10-20 Arbeitstage nach Druckfreigabe. Siehe auch im Katalog auf der Seite „Hinweise“ oder unter go.pfile.de/agb-de

INHALT

Friedel



Vollmilch

**KOSTENGÜNSTIGER
VERSAND ALS
GROSSBRIEF MÖGLICH
(IN DEUTSCHLAND)**



Ein Teil des Ertrags dieses Kalenders unterstützt die

**ALBERT SCHWEITZER
KINDER-ÖRFER UND FAMILIENWERKE**

www.albert-schweitzer-verband.de



Rückseite mit Hinweis zur Spende



SCHOKOLADE SCHENKEN, ZUKUNFT SPENDEN.

Damit Menschen alle Möglichkeiten in ihrem Leben ausschöpfen können, braucht es Zukunftsperspektiven. Wir bemühen uns schon seit vielen Jahren, diese Perspektiven zu geben, indem wir uns ganz gezielt dafür engagieren, das soziale Umfeld von Menschen mitzugestalten. Das beginnt natürlich bei den Kleinsten. Deswegen unterstützen wir beispielsweise durch unsere alljährliche Spendenaktion in der Weihnachtssaison das Albert-Schweitzer-Kinderdorf in Waldenburg und ermöglichen Hilfe dort, wo sie dringend gebraucht wird. Und dazu trägst auch du bei – denn **jeder gespendete Euro resultiert aus einem bei uns gekauften Classic Wand Adventskalender.**



SO VERBINDEN WIR UNTERNEHMERISCHEN ERFOLG UNTRENNBAR MIT GESELLSCHAFTLICHER VERANTWORTUNG.



share

Spendenaktion für Albert Schweitzer Kinderdörfer

Für jeden verkauften Classic Wand Adventskalender spenden wir einen Teil des Ertrags an das Albert-Schweitzer-Kinderdorf und Familienwerke.

Zusammenarbeit mit Menschen mit Behinderung

Bereits seit vielen Jahren unterstützen wir durch die Zusammenarbeit mit Werkstätten für Menschen mit Behinderung gezielt deren Integration in den Arbeitsalltag.

Spenden an die Tafel

Durch regelmäßige Spenden an die Tafel gehen wir aktiv gegen die immer größer werdende Lebensmittelverschwendung vor und helfen gleichzeitig Bedürftigen.

share Schokolade

Geteilt schmeckt doppelt gut. Deswegen unterstützen wir auch die Schokoladenprodukte von share. Eine Marke, die für jede verkaufte Tafel eine Mahlzeit an einen Menschen in Not spendet.

**KOSTENGÜNSTIGER
VERSAND ALS
GROSSBRIEF MÖGLICH
(IN DEUTSCHLAND)**



RÜCKSEITE
MIT INTEGRIERTEM
TISCHAUFSTELLER
UND AUFHÄNGELOCH



		Preise: €/ Stück	
Menge		Inkl. Druck 4-c Euroskala	
ab	5.000	3,86	
ab	2.500	3,90	
ab	1.000	3,95	
ab	500	4,08	
ab	250	4,59	
ab	100	5,60	
Nebenkosten	zzgl. Einrichtungskosten je Auftrag/Motiv pauschal (auch bei Folgeaufträgen)	99,00 €	
Aufpreis	Ritter SPORT Schokotäfelchen, 120 g:	0,70 €/ Stück	
	Lindt Schokotäfelchen, 124 g:	0,90 €/ Stück	
	Verpackt in versandgeeignetem Einzelkarton:	1,39 €/ Stück	

Inhalt	Im Grundpreis enthalten: 24 Sarotti Schokoladentäfelchen in 4 verschiedenen Sorten, bunt gemischt, 100 g Gegen Aufpreis: 24 Ritter SPORT Schokotäfelchen, bunt gemischt, 120 g oder 24 Lindt Schokotäfelchen aus feinsten Milkschokolade in drei festlichen Farben, bunt gemischt, 124 g Saisonartikel - solange der Vorrat reicht!		
Haltbarkeit	Bis mindestens 31.01.2025		
Format	Ca. 210 x 210 x 14 mm, Großbriefformat Maße der Werbefläche als Standzeichnung anfordern		
Material	Weiße FSC-zertifizierte Vollkartonhülle mit kompostierbarem Inlay, klimaneutral		
Verpackung	Kartons à 50 Stück, 2 Kartons im Umkarton		
Lieferzeit	In aller Regel 10-20 Arbeitstage nach Druckfreigabe. Siehe auch im Katalog auf der Seite „Hinweise“ oder unter go.pfile.de/agb-de		

FÜLLVARIANTEN



Sarotti Schokotäfelchen



Vollmilch



Zartbitter



Haselnuss



Gianduja

Ritter SPORT Schokotäfelchen



Alpenmilch



Knusperflakes

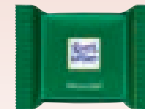

Mandel



Halbbitter

Lindt Schokotäfelchen



Milkschokolade





RÜCKSEITE MIT
INTEGRIERTEM
AUFHÄNGELOCH

KOSTENGÜNSTIGER
VERSAND ALS
GROSSBRIEF MÖGLICH
(IN DEUTSCHLAND)

INLAY ZU 60 %
AUS ALTPLASTIK
UND 100 %
RECYCLEBAR

GESTALTUNG NUR
IM HOCHFORMAT
MÖGLICH



WÄLDER™
FÜR IMMER
FÜR ALLE



		Preise: €/ Stück	
Menge		Inkl. Druck 4-c Eurokala	
ab	5.000	4,38	
ab	2.500	4,59	
ab	1.000	4,75	
ab	500	4,88	
ab	250	5,15	
ab	100	5,92	
Nebenkosten	zzgl. Einrichtungskosten je Auftrag/Motiv pauschal (auch bei Folgeaufträgen)	99,00 €	
Aufpreis	Lindt Schokotäfelchen, 124 g:	0,90 € / Stück	
	Verpackt in versandgeeignetem Einzelkarton:	1,39 € / Stück	

Inhalt	<p>Im Grundpreis enthalten: 24 Sarotti Schokotäfelchen, 4 Sorten bunt gemischt, 100 g oder 24 Alpenmilch-Schoko-täfelchen mit Fairtrade-Zutaten, eingewickelt in Pergaminpapier (kann über die Papiertonne entsorgt werden), 72 g</p> <p>Gegen Aufpreis: 24 Lindt Schokotäfelchen aus feinsten Milkschokolade in drei festlichen Farben, bunt gemischt, 124 g</p> <p>Saisonartikel - solange der Vorrat reicht!</p>
Haltbarkeit	Bis mindestens 31.01.2025
Format	Ca. 244 x 345 x 10 mm Großbriefformat Maße der Werbefläche als Standzeichnung anfordern
Material	Weißes FSC-zertifiziertes Vollkartonhülle, Tiefziehteil 100 % recycelbar, klimaneutral
Verpackung	Kartons à 25 Stück, 4 Kartons im Umkarton
Lieferzeit	In aller Regel 10-20 Arbeitstage nach Druckfreigabe. Siehe auch im Katalog auf der Seite „Hinweise“ oder unter go.pfile.de/agb-de

FÜLLVARIANTEN



Sarotti Schokotäfelchen



Vollmilch



Zartbitter



Haselnuss



Gianduja

Lindt Schokotäfelchen



Milkschokolade



Schokotäfelchen



Alpenmilch

IN PERGAMINPAPIER
EINGEWICKELT.
AB IN DIE PAPIERTÖNNE
DAMIT!



**INLAY
 KOMPOSTIERBAR**



Preise: € / Stück		
Menge		Inkl. Druck 4-c Euroskala
ab	5.000	4,62
ab	2.500	4,77
ab	1.000	4,89
ab	500	4,97
ab	250	5,20

Nebenkosten zzgl. Einrichtungskosten je Auftrag/Motiv pauschal 99,00 € (auch bei Folgeaufträgen)

Lieferung und Verkauf Ahoj Brause Brocken nur in Deutschland, Österreich und in die Schweiz

Aufpreis Ahoj Brause Brocken, 192 g: 0,50 € / Stück
 Ritter SPORT Schokotäfelchen, 120 g: 0,70 € / Stück
 Lindt Schokotäfelchen, 124 g: 0,90 € / Stück

Verpackt in versandgeeignetem Einzelkarton: 1,69 € / Stück

Inhalt **Im Grundpreis enthalten:** 24 Sarotti Schokotäfelchen, 4 Sorten bunt gemischt, 100 g oder 24 Alpenmilch-Schokotäfelchen mit Fairtrade-Zutaten, eingewickelt in Pergaminpapier (kann über die Papiertonne entsorgt werden), 72 g
Gegen Aufpreis: 24 Lindt Schokotäfelchen aus feinsten Milkschokolade in drei festlichen Farben, bunt gemischt, 124 g, oder 24 Ritter SPORT Schokotäfelchen, bunt gemischt, 120 g, oder 24 Ahoj Brause Brocken, in 4 verschiedenen Sorten, bunt gemischt, 192 g Saisonartikel - solange der Vorrat reicht!

Haltbarkeit Bis mindestens 31.01.2025

Format Ca. 160 x 150 x 70 mm
 Maße der Werbefläche als Standzeichnung anfordern

Material Weiße FSC-zertifizierte Vollkartonhülle mit kompostierbarem Inlay, Tiefziehteil 100 % recycelbar, klimaneutral

Verpackung Kartons à 10 Stück, 4 Kartons im Umkarton

Lieferzeit In aller Regel 10-20 Arbeitstage nach Druckfreigabe.
 Siehe auch im Katalog auf der Seite „Hinweise“ oder unter go.pfile.de/agb-de

FÜLLVARIANTEN



**IN PERGAMINPAPIER
 EINGEWICKELT.
 AB IN DIE PAPIERTONNE
 DAMIT!**





INLAY
KOMPOSTIERBAR



Preise: € / Stück		
Menge		Inkl. Druck 4-c Euroskala
ab	5.008	5,26
ab	2.512	5,50
ab	1.008	5,70
ab	512	6,45
ab	256	6,80

Nebenkosten zzgl. Einrichtungskosten je Auftrag/Motiv pauschal 99,00 € (auch bei Folgeaufträgen)

Lieferung und Verkauf Ahoj Brause Brocken nur in Deutschland, Österreich und in die Schweiz

Aufpreis	Ahoj Brause Brocken, 192 g:	0,50 € / Stück
	Ritter SPORT Schokotäfelchen, 120 g:	0,70 € / Stück
	Lindt Schokotäfelchen, 124 g:	0,90 € / Stück

Verpackt in versandgeeignetem Einzelkarton: 1,69 € / Stück

Inhalt **Im Grundpreis enthalten:** 24 Sarotti Schokotäfelchen, 4 Sorten bunt gemischt, 100 g oder 24 Alpenmilch-Schokotäfelchen mit Fairtrade-Zutaten, eingewickelt in Pergaminpapier (kann über die Papiertonne entsorgt werden), 72 g
Gegen Aufpreis: 24 Lindt Schokotäfelchen aus feinsten Milkschokolade in drei festlichen Farben, bunt gemischt, 124 g, oder 24 Ritter SPORT Schokotäfelchen, bunt gemischt, 120 g, oder 24 Ahoj Brause Brocken, in 4 verschiedenen Sorten, bunt gemischt, 192 g Saisonartikel - solange der Vorrat reicht!

Haltbarkeit Bis mindestens 31.01.2025
Format Ca. 225 x 120 x 70 mm Maße der Werbefläche als Standzeichnung anfordern
Material Weiße FSC-zertifizierte Vollkartonhülle mit kompostierbarem Inlay, Tiefziehteil 100 % recycelbar, klimaneutral
Verpackung Kartons à 16 Stück, 3 Kartons im Umkarton
Lieferzeit In aller Regel 10-20 Arbeitstage nach Druckfreigabe. Siehe auch im Katalog auf der Seite „Hinweise“ oder unter go.pfile.de/agb-de

FÜLLVARIANTEN



Sarotti Schokotäfelchen



Vollmilch



Zartbitter



Haselnuss

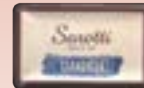

Gianduja

Lindt Schokotäfelchen



Milkschokolade



Schokotäfelchen



Alpenmilch

**IN PERGAMINPAPIER
EINGEWICKELT.
AB IN DIE PAPIERTONNE
DAMIT!**

Ritter SPORT Schokotäfelchen



Alpenmilch



Knusperflakes

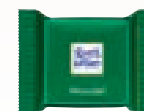

Mandel



Halbbitter



Ahoj Brause Brocken



Himbeere



Orange



Waldmeister



Zitrone



NEVER
TOO OLD TO
MAKE DREAMS
COME TRUE



RÜCKSEITE
MIT INTEGRIERTEM
TISCHAUFSTELLER
UND AUFHÄNGELOCH



WÄLDER™
FÜR IMMER
FÜR ALLE

Lindt

		Preise: €/ Stück
Menge		Inkl. Druck 4-c Euroskala
ab	5.010	5,35
ab	2.520	5,39
ab	1.020	5,41
ab	510	5,49
ab	240	6,00
ab	120	6,67
Nebenkosten	zzgl. Einrichtungskosten je Auftrag/Motiv pauschal (auch bei Folgeaufträgen)	99,00 €
Aufpreis	Verpackt in versandgeeignetem Einzelkarton:	1,39 € / Stück
Inhalt	24 Lindt LINDOR Mini Kugeln, bunt gemischt, 109 g Saisonartikel - solange der Vorrat reicht!	
Haltbarkeit	Bis mindestens 31.01.2025	
Format	Ca. 210 x 210 x 23 mm, Maxibriefformat Maße der Werbefläche als Standzeichnung anfordern	
Material	Weiße FSC-zertifizierte Vollkartonhülle mit kompostierbarem Inlay, klimaneutral	
Verpackung	Kartons à 30 Stück, 2 Kartons im Umkarton	
Lieferzeit	In aller Regel 10-20 Arbeitstage nach Druckfreigabe. Siehe auch im Katalog auf der Seite „Hinweise“ oder unter go.pfile.de/agb-de	

INHALT

Lindt LINDOR Mini Kugeln



Weiß



Milch



Dunkel



Caramel

ZUSÄTZLICHE
WERBEFLÄCHE AUF
DER RÜCKSEITE



INNEN IST
PLATZ FÜR EIN
GESCHENK





INLAY
KOMPOSTIERBAR



WÄLDER™
FÜR IMMER
FÜR ALLE



		Preise: € / Stück
Menge	Inkl. Druck 4-c Euroskala	
ab 5.040	5,28	
ab 2.520	5,32	
ab 1.020	5,43	
ab 510	5,54	
ab 240	5,79	
ab 120	5,88	
Nebenkosten	zzgl. Einrichtungskosten je Auftrag/Motiv pauschal (auch bei Folgeaufträgen)	99,00 €
Aufpreis	Konfektion eines vom Kunden gestellten Inhalts im Innenraum:	1,00 € / Stück
	Verpackt in versandgeeignetem Einzelkarton:	1,39 € / Stück
Inhalt	24 Ritter SPORT Schokotäfelchen, bunt gemischt, 120 g Saisonartikel - solange der Vorrat reicht!	
Haltbarkeit	Bis mindestens 31.01.2025	
Format	Ca. 110 x 150 x 110 mm Freier Innenraum: Ca. 150 x 85 x 85 mm Maße der Werbefläche als Standzeichnung anfordern	
Material	Weiße FSC-zertifizierte Vollkartonhülle mit kompostierbarem Inlay, klimaneutral	
Verpackung	Kartons à 30 Stück, Produktkarton = Umkarton	
Lieferzeit	In aller Regel 10-20 Arbeitstage nach Druckfreigabe. Siehe auch im Katalog auf der Seite „Hinweise“ oder unter go.pfile.de/agb-de	

INHALT

Ritter SPORT Schokotäfelchen



Alpenmilch



Knusperflakes

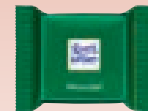

Mandel



Halbbitter



**INNEN IM TOWER
IST PLATZ FÜR
EIN BESONDERES
GESCHENK
CA. 150 X 85 X 85 MM**





LINDOR MINI KUGELN
WEISS, MILCH, DUNKEL
& CARAMEL



Lindt

ANWENDUNGSBEISPIEL

INNEN IM TOWER
IST PLATZ FÜR EIN
BESONDERES GESCHENK
CA. 193 x 35 x 35 MM



		Preise: €/ Stück
Menge		Inkl. Druck 4-c Euroskala
ab	5.040	5,98
ab	2.520	6,02
ab	1.008	6,13
ab	504	6,24
ab	280	6,49
ab	112	6,58
Nebenkosten	zzgl. Einrichtungskosten je Auftrag/Motiv pauschal (auch bei Folgeaufträgen)	99,00 €
Aufpreis	Konfektion eines vom Kunden gestellten Inhalts im Innenraum:	1,00 €/ Stück
	Verpackt in versandgeeignetem Einzelkarton:	1,39 €/ Stück
Inhalt	24 Lindt LINDOR Mini Kugeln, bunt gemischt, 109 g Saisonartikel - solange der Vorrat reicht!	
Haltbarkeit	Bis mindestens 31.01.2025	
Format	Ca. 75 x 193 x 75 mm (Hochformat) Freier Innenraum: Ca. 193 x 35 x 35 mm Maße der Werbefläche als Standzeichnung anfordern	
Material	Weiße Vollkartonhülle, kompostierbares Inlay, klimaneutral	
Verpackung	Kartons à 56 Stück, Produktkarton = Umkarton	
Lieferzeit	In aller Regel 10-20 Arbeitstage nach Druckfreigabe. Siehe auch im Katalog auf der Seite „Hinweise“ oder unter go.pfile.de/agb-de	



Helios

MERRY
CHRISTMAS
and
HAPPY
NEW YEAR



RÜCKSEITE MIT
INTEGRIERTEM
AUFHÄNGELOCH



EXTRA GROSSER
KALENDER

INLAY
KOMPOSTIERBAR



		Preise: € / Stück
Menge	Inkl. Druck 4-c Euroskala	
ab 2.500		8,69
ab 1.000		8,85
ab 500		8,99
ab 250		9,59
ab 100		10,04
Nebenkosten	zzgl. Einrichtungskosten je Auftrag/Motiv pauschal (auch bei Folgeaufträgen)	99,00 €
Aufpreis	Ritter SPORT Mini:	3,00 € / Stück
	Verpackt in versandgeeignetem Einzelkarton:	1,69 € / Stück
Inhalt	Im Grundpreis enthalten: 24 Ritter SPORT Schokowürfel, 192 g Gegen Aufpreis: 24 Ritter SPORT Mini, bunt gemischt, 396 g Saisonartikel - solange der Vorrat reicht!	
Haltbarkeit	Bis mindestens 31.01.2025	
Format	Ca. 365 x 365 x 20 mm Maße der Werbefläche als Standzeichnung anfordern	
Material	Weißer Karton als Deckblatt, kompostierbares Tiefziehteil in Crème-Weiß, klimaneutral	
Verpackung	Kartons à 25 Stück, Produktkarton = Umkarton	
Lieferzeit	In aller Regel 10-20 Arbeitstage nach Druckfreigabe. Siehe auch im Katalog auf der Seite „Hinweise“ oder unter go.pfile.de/agb-de	

FÜLLVARIANTEN

Ritter SPORT Schokowürfel



Ritter SPORT Mini





ALS HIGHLIGHT
GIBT ES DEN
WEIHNACHTSMANN



INLAY
KOMPOSTIERBAR



WÄLDER
FÜR IMMER
FÜR ALLE

Lindt

		Preise: € / Stück
Menge		Inkl. Druck 4-c Eurokala
ab	2.500	8,89
ab	1.000	8,94
ab	500	9,14
ab	240	9,56
ab	160	9,99
Nebenkosten	zzgl. Einrichtungskosten je Auftrag/Motiv pauschal (auch bei Folgeaufträgen)	99,00 €
Aufpreis	Verpackt in versandgeeignetem Einzelkarton:	1,69 € / Stück
Inhalt	23 Lindt LINDOR Mini Kugeln, bunt gemischt. Hinter dem 24. Türchen verbirgt sich ein 10 g Lindt Weihnachtsmann, 113 g Saisonartikel - solange der Vorrat reicht!	
Haltbarkeit	Bis mindestens 31.01.2025	
Format	Ca. Ø 280 x 22 mm Maße der Werbefläche als Standzeichnung anfordern	
Material	Weißer Karton als FSC-zertifiziertes Deckblatt und kompostierbares Tiefziehteil in Crème-Weiß, klimaneutral	
Verpackung	Kartons à 20 Stück, 2 Kartons im Umkarton	
Lieferzeit	In aller Regel 10-20 Arbeitstage nach Druckfreigabe. Siehe auch im Katalog auf der Seite „Hinweise“ oder unter go.pfile.de/agb-de	

INHALT

Lindt LINDOR Mini Kugeln



Weiß



Milch



Dunkel



Caramel

Lindt



Alpenvollmilch





LEBKUCHEN, NIKOLAUS
UND CO.

**WEIHNACHTEN
SCHMECKEN UND
EMOTIONEN
WECKEN**





Lindt 

Preise: € / Stück

Menge		Inkl. Druck 4-c Euroskala
ab	10.032	0,93
ab	5.016	0,97
ab	2.552	1,07
ab	1.056	1,17
ab	528	1,27

Nebenkosten zzgl. Einrichtungskosten je Auftrag/Motiv pauschal 99,00 €
(auch bei Folgeaufträgen)

Inhalt Lindt Schoko-Weihnachtsmann aus
Alpenvollmilchschokolade, 10 g
Saisonartikel - solange der Vorrat reicht!

Haltbarkeit Bis mindestens 31.01.2025

Format Ca. 27 x 65 x 20,5 mm
Maße der Werbefläche als Standzeichnung anfordern

Material Weiße Werbebox aus Karton, klimaneutral

Verpackung Kartons à 88 Stück, 24 Kartons im Umkarton

Lieferzeit In aller Regel 10-20 Arbeitstage nach Druckfreigabe.
Siehe auch im Katalog auf der Seite „Hinweise“ oder
unter go.pfile.de/agb-de

INHALT

Lindt



Alpenvollmilch



WÄLDER™
FÜR IMMER
FÜR ALLE



Preise: €/ Stück

Menge		Inkl. Druck 4-c Euroskala
ab	10.030	0,98
ab	5.015	1,05
ab	2.537	1,10
ab	1.180	1,20
ab	590	1,28

Nebenkosten zzgl. Einrichtungskosten je Auftrag/Motiv pauschal 99,00 €
(auch bei Folgeaufträgen)

Inhalt Riegelein Schoko-Weihnachtsmann aus Vollmilchschokolade aus Fairtrade zertifiziertem Kakao, 25 g Fairtrade Kakao mit Mengenausgleich fairtrade-deutschland.de/siegel
Saisonartikel - solange der Vorrat reicht!

Haltbarkeit Bis mindestens 31.01.2025

Format Ca. 41 x 112 x 29 mm
Maße der Werbefläche als Standzeichnung anfordern

Material Weiße Werbebox aus FSC-zertifiziertem Karton, klimaneutral

Verpackung Kartons à 59 Stück, 10 Kartons im Umkarton

Lieferzeit In aller Regel 10-20 Arbeitstage nach Druckfreigabe.
Siehe auch im Katalog auf der Seite „Hinweise“ oder unter go.pfile.de/agb-de

INHALT

Riegelein



Vollmilch



DER KLASSIKER
UNTER DEN
WEIHNACHTSMÄNNERN



WÄLDER™
FÜR IMMER
FÜR ALLE

Lindt 

Preise: € / Stück

Menge		Inkl. Druck 4-c Euroskala
ab	10.030	2,33
ab	5.015	2,34
ab	2.537	2,49
ab	1.180	2,55
ab	590	2,87
ab	236	3,14

Nebenkosten zzgl. Einrichtungskosten je Auftrag/Motiv pauschal 99,00 €
(auch bei Folgeaufträgen)

Inhalt	Lindt Schoko-Weihnachtsmann aus Alpenvollmilchschokolade, 40 g Saisonartikel - solange der Vorrat reicht!
Haltbarkeit	Bis mindestens 31.01.2025
Format	Ca. 41 x 112 x 29 mm Maße der Werbefläche als Standzeichnung anfordern
Material	Weißer Werbebox aus FSC-zertifiziertem Karton, klimaneutral
Verpackung	Kartons à 59 Stück, 10 Kartons im Umkarton
Lieferzeit	In aller Regel 10-20 Arbeitstage nach Druckfreigabe. Siehe auch im Katalog auf der Seite „Hinweise“ oder unter go.pfile.de/agb-de

INHALT

Lindt



Alpenvollmilch



Am 6. Dezember ist Nikolaustag, ein echter Höhepunkt der Adventszeit für Groß und Klein. Ein Tag, viele Bräuche: **MIT DEM NIKOLAUS RUND UM DIE WELT**

In Deutschland werden bereits am Abend des 5. Dezembers die Stiefel vor die Haustüre gestellt. Am nächsten Morgen befinden sich darin Süßigkeiten wie kleine Schokoladennikoläuse, Nüsse, Obst und kleine Geschenke. **In Luxemburg** hingegen wird Nikolaus groß gefeiert. Die große Bescherung, wie sie bei uns zu Weihnachten üblich ist, findet dort am 6. Dezember statt. Der luxemburgische Nikolaus nennt sich „Kleeschen“. **In Kroatien** feiert man stattdessen nicht mit Geschenken. Der Nikolaustag wird hier als „Sveti Nikola“ bezeichnet. Es wird ein Bootsrennen veranstaltet, um die Heiligen zu ehren. Als Opfergabe wird ein Holzboot verbrannt. Kulinarisch geht es **in Bulgarien** zu. Am Abend wird gebratener Fisch und dazu Nikolausbrot serviert. Die Gräten werden nach dem Essen verbrannt, vergraben oder in einen Fluss geworfen. **In Österreich** gibt es neben dem Nikolaus die sogenannten Krampusse, seine schaurigen Begleiter, deren

Aufgabe es ist, die Unartigen zu bestrafen. In Dörfern und Städten werden Krampusumzüge veranstaltet, bei denen verkleidete Krampusse mit Ketten, Glocken und Ruten durch die Straße ziehen und für Schrecken sorgen. **In der Schweiz** wird der Nikolaustag als „Samichlaustag“ bezeichnet und als Familientag mit Kaffee und Kuchen oder gar einem Festessen gefeiert. In einigen Familien kommt der Samichlaus und sein „Schmutzli“ (Gehilfe) sogar persönlich zu Besuch. Ihnen wird dann ein „Samichlaus-Versli“ (Gedicht) von den Kindern vorgetragen. Als Dank gibt es Nüsse, Mandarinen, Schokolade und kleine Geschenke.

Egal wo gefeiert wird, ein Stückchen leckere Schokolade passt garantiert immer. Ob für die Kinder zum Naschen oder für Erwachsene als Mitbringsel. Noch besser kommt die Schokolade garantiert mit persönlicher Werbebotschaft an.



Preise: € / Stück

Menge		Inkl. Druck 4-c Euroskala
ab	25.000	0,28
ab	10.000	0,29
ab	5.000	0,32
ab	2.500	0,34

Nebenkosten zzgl. Einrichtungskosten je Auftrag/Motiv pauschal 219,00 € (auch bei Folgeaufträgen)

Inhalt Bahlsen Lebkuchen mit Schokoladenboden, 8 g
Saisonartikel - solange der Vorrat reicht!

Haltbarkeit Bis mindestens 31.01.2025

Format Ca. 80 x 45 x 20 mm
Maße der Werbefläche als Standzeichnung anfordern

Material Weiße Folie, klimaneutral

Verpackung Kartons à 250 Stück, 8 Kartons im Umkarton

Lieferzeit In aller Regel 10-20 Arbeitstage nach Druckfreigabe.
Siehe auch im Katalog auf der Seite „Hinweise“ oder unter go.pfile.de/agb-de

Preise: € / Stück

Menge		Inkl. Druck 4-c Euroskala
ab	25.000	0,25
ab	10.000	0,27
ab	5.000	0,29
ab	2.500	0,33

Nebenkosten zzgl. Einrichtungskosten je Auftrag/Motiv pauschal 219,00 € (auch bei Folgeaufträgen)

Inhalt WEISS Lebkuchenherz mit Aprikosenfüllung und
Schokoladenüberzug, 15 g
Saisonartikel - solange der Vorrat reicht!

Haltbarkeit Bis mindestens 31.01.2025

Format Ca. 60 x 100 x 25 mm
Maße der Werbefläche als Standzeichnung anfordern

Material Weiße Folie, klimaneutral

Verpackung Kartons à 250 Stück, 4 Kartons im Umkarton

Lieferzeit In aller Regel 10-20 Arbeitstage nach Druckfreigabe.
Siehe auch im Katalog auf der Seite „Hinweise“ oder unter go.pfile.de/agb-de



WÄLDER
FÜR IMMER
FÜR ALLE



HAEBERLEIN-METZGER

Preise: €/ Stück

Menge		Inkl. Druck 4-c Euroskala
ab	5.040	2,05
ab	2.520	2,09
ab	1.020	2,11
ab	540	2,20
ab	240	2,47

INHALT

Haerberlein-Metzger



Nürnberger Elisen-Lebkuchen

Nebenkosten	zzgl. Einrichtungskosten je Auftrag/Motiv pauschal (auch bei Folgeaufträgen)	99,00 €
Aufpreis	Verpackt in versandgeeignetem Einzelkarton: 0,99 € / Stück	
Inhalt	Haerberlein-Metzger Nürnberger Elisen-Lebkuchen, glasiert, 60 g Saisonartikel - solange der Vorrat reicht!	
Haltbarkeit	Bis mindestens 31.01.2025	
Format	Ca. 109 x 109 x 18 mm Maße der Werbefläche als Standzeichnung anfordern	
Material	Weiße Geschenkverpackung aus FSC-zertifiziertem Karton, klimaneutral	
Verpackung	Kartons à 60 Stück, 5 Kartons im Umkarton	
Lieferzeit	In aller Regel 10-20 Arbeitstage nach Druckfreigabe. Siehe auch im Katalog auf der Seite „Hinweise“ oder unter go.pfile.de/agb-de	

LINDT PRÄSENT WEIHNACHTEN TANNENBAUM

INHALT



AUCH MIT
WEITEREN FÜLLUNGEN
OSTERN S. 186
GANZJAHR S. 128

SCHUBER
AUCH OHNE TANNE
ERHÄLTlich



WÄLDER™
FÜR IMMER
FÜR ALLE

Lindt

Preise: € / Stück

Menge		Inkl. Druck 4-c Euroskala
ab	2.520	4,57
ab	1.080	4,80
ab	540	5,19
ab	270	5,31
ab	180	5,66

Nebenkosten zzgl. Einrichtungskosten je Auftrag/Motiv pauschal 99,00 € (auch bei Folgeaufträgen)

Inhalt Lindt kleine Kostbarkeiten mit 7 LINDOR Mini Kugeln, bunt gemischt und einem Weihnachtsmann, 42 g
Saisonartikel - solange der Vorrat reicht!

Haltbarkeit Bis mindestens 31.01.2025

Format Ca. 100 x 100 x 25 mm
Maße der Werbefläche als Standzeichnung anfordern

Material Pralinschachtel mit Kunststofftiefschieleil;
Weißer Werbeschuber aus FSC-zertifiziertem Karton, klimaneutral

Verpackung Kartons à 90 Stück, 4 Kartons im Umkarton

Lieferzeit In aller Regel 10-20 Arbeitstage nach Druckfreigabe.
Siehe auch im Katalog auf der Seite „Hinweise“ oder unter go.pfile.de/agb-de

FUNKTION



INDIVIDUELLE MOTIVE ZUM
AUSBRECHEN UND AUFSTELLEN
AUF ANFRAGE MÖGLICH

LINDT PRÄSENT WEIHNACHTEN

WEIHNACHTSMÜTZE

**SCHUBER
AUCH OHNE MÜTZE
ERHÄLTlich**

INHALT



**WÄLDER™
FÜR IMMER
FÜR ALLE**

Lindt

Preise: €/ Stück

Menge		Inkl. Druck 4-c Euroskala
ab	2.520	4,57
ab	1.080	4,80
ab	540	5,19
ab	270	5,31
ab	180	5,66

Nebenkosten zzgl. Einrichtungskosten je Auftrag/Motiv pauschal 99,00 € (auch bei Folgeaufträgen)

Inhalt Lindt kleine Kostbarkeiten mit 7 LINDOR Mini Kugeln, bunt gemischt und einem Weihnachtsmann, 42 g
Saisonartikel - solange der Vorrat reicht!

Haltbarkeit Bis mindestens 31.01.2025

Format Ca. 100 x 100 x 25 mm
Maße der Werbefläche als Standzeichnung anfordern

Material Pralinschachtel mit Kunststofftiefschiebel; Weißer Werbeschuber aus FSC-zertifiziertem Karton klimaneutral

Verpackung Kartons à 90 Stück, 4 Kartons im Umkarton

Lieferzeit In aller Regel 10-20 Arbeitstage nach Druckfreigabe. Siehe auch im Katalog auf der Seite „Hinweise“ oder unter go.pfile.de/agb-de

FUNKTION

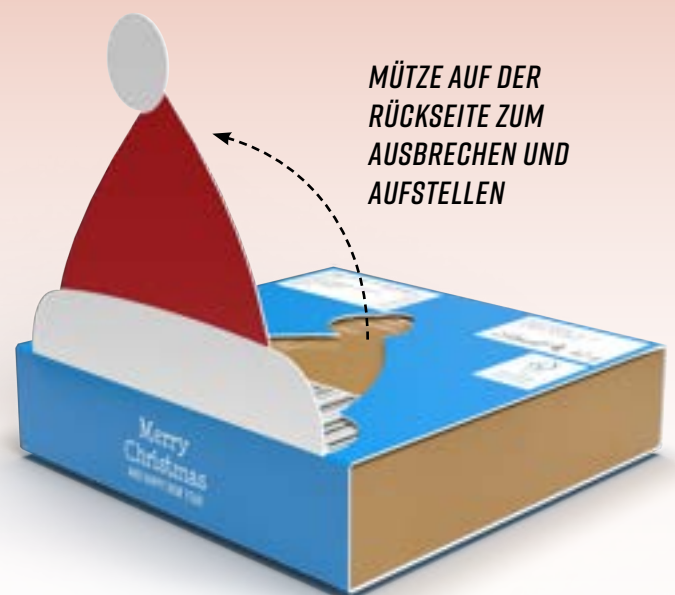

**INDIVIDUELLE MOTIVE ZUM
AUSBRECHEN UND AUFSTELLEN
AUF ANFRAGE MÖGLICH**



Preise: € / Stück

Menge		Inkl. Druck 4-c Euroskala
ab	10.000	2,14
ab	5.000	2,25
ab	2.500	2,37
ab	1.000	2,51
ab	500	2,65

Nebenkosten zzgl. Einrichtungskosten je Auftrag/Motiv pauschal 99,00 € (auch bei Folgeaufträgen)

Inhalt 4 Lindt LINDOR Mini Kugeln, bunt gemischt, 18 g und ein Lindt Schoko-Weihnachtsmann, 10 g
Saisonartikel - solange der Vorrat reicht!

Haltbarkeit Bis mindestens 31.01.2025

Format Ca. 50 x 80 x 38 mm
Maße der Werbefläche als Standzeichnung anfordern

Material Weiße Werbeverpackung aus Karton, klimaneutral

Verpackung Kartons à 100 Stück, 5 Kartons im Umkarton

Lieferzeit In aller Regel 10-20 Arbeitstage nach Druckfreigabe.
Siehe auch im Katalog auf der Seite „Hinweise“ oder unter go.pfile.de/agb-de

INHALT

Lindt LINDOR Mini Kugeln



Weiß Milch Dunkel Caramel

Lindt



Alpervollmilch

Preise: € / Stück

Menge		Inkl. Druck 4-c Euroskala
ab	2.520	11,20
ab	1.008	11,33
ab	504	11,44
ab	252	11,90
ab	98	12,13

Nebenkosten zzgl. Einrichtungskosten je Auftrag/Motiv pauschal 99,00 € (auch bei Folgeaufträgen)

Aufpreis Verpackt in versandgeeignetem Einzelkarton: 1,39 € / Stück

Inhalt 24 Ritter SPORT Mini, bunt gemischt, 396 g
Saisonartikel - solange der Vorrat reicht!

Haltbarkeit Bis mindestens 31.01.2025

Format Ca. 126,5 x 104 x 58 mm
Maße der Werbefläche als Standzeichnung anfordern

Material 100 % FSC-zertifizierter Karton, klimaneutral

Verpackung Kartons à 14 Stück, 4 Kartons im Umkarton

Lieferzeit In aller Regel 10-20 Arbeitstage nach Druckfreigabe.
Siehe auch im Katalog auf der Seite „Hinweise“ oder unter go.pfile.de/agb-de

INHALT

Ritter SPORT Mini



Nugat Joghurt Nuss-Splitter Edel-Vollmilch

**PAPIEREINLEGER
 HERAUSNEHMBAR**



		Preise: € / Stück	
Menge		Inkl. Druck 4-c Eurokala	
ab	10.000	2,33	
ab	5.000	2,38	
ab	2.500	2,56	
ab	1.000	2,81	
ab	500	3,07	
ab	300	3,52	
Nebenkosten	zzgl. Einrichtungskosten je Auftrag/Motiv pauschal (auch bei Folgeaufträgen)		99,00 €

INHALT



Inhalt	Lindt Schoko-Weihnachtsmann aus feiner Alpenvollmilchschokolade, 10 g, und 2 Lindt LINDOR Mini Milchkügelchen á 4,5 g Saisonartikel - solange der Vorrat reicht!
Haltbarkeit	Bis mindestens 31.01.2025
Format	Höhe ca. 25 mm, Ø ca. 75 mm Maße der Werbefläche als Standzeichnung anfordern
Material	Weißer Dose mit Stülpedeckel aus 98 % recycelbarem Weißblech; Papiereinleger aus weißem Karton, klimaneutral
Verpackung	Kartons à 100 Stück, 2 Kartons im Umkarton
Lieferzeit	In aller Regel 10-20 Arbeitstage nach Druckfreigabe. Siehe auch im Katalog auf der Seite „Hinweise“ oder unter go.pfile.de/agb-de

**METALLDOSE
 LANGFRISTIG
 NUTZBAR**





WÄLDER™
FÜR IMMER
FÜR ALLE



Preise: € / Stück

Menge		Inkl. Druck 4-c Euroskala
ab	10.080	0,82
ab	5.040	0,83
ab	2.592	0,86
ab	1.296	0,88
ab	720	1,00

Nebenkosten zzgl. Einrichtungskosten je Auftrag/Motiv pauschal 99,00 €
(auch bei Folgeaufträgen)

Inhalt 2 Lambertz Dominosteine (dreischichtig) überzogen mit edler Zartbitterschokolade, 25 g
Saisonartikel - solange der Vorrat reicht!

Haltbarkeit Bis mindestens 31.01.2025

Format Ca. 70 x 37 x 27 mm
Maße der Werbefläche als Standzeichnung anfordern

Material Weiße Box aus FSC-zertifiziertem Karton,
klimaneutral

Verpackung Kartons à 144 Stück, 5 Kartons im Umkarton

Lieferzeit In aller Regel 10-20 Arbeitstage nach Druckfreigabe.
Siehe auch im Katalog auf der Seite „Hinweise“ oder unter go.pfile.de/agb-de

INHALT

Lambertz



Zartbitterschokolade

**SPEZIALITÄT MIT
 EDELMARZIPAN**



**K O N F E K T
 P R O D U Z I E R T I N
 D E U T S C H L A N D**



**MIT LECKEREM
 MARZIPANKERN**



Preise: € / Stück		
Menge		Inkl. Druck 4-c Euroskala
ab 25.000		0,43
ab 10.000		0,45
ab 5.000		0,47
ab 2.500		0,50

Nebenkosten zzgl. Einrichtungskosten je Auftrag/Motiv pauschal 219,00 € (auch bei Folgeaufträgen)

Inhalt Stollenkonfekt mit Edelmarzipan, 20 g
Saisonartikel - solange der Vorrat reicht!

Haltbarkeit Bis mindestens 31.01.2025

Format Ca. 100 x 35 x 20 mm
Maße der Werbefläche als Standzeichnung anfordern

Material Weiße Folie, klimaneutral

Verpackung Kartons à 250 Stück, 4 Kartons im Umkarton

Lieferzeit In aller Regel 10-20 Arbeitstage nach Druckfreigabe.
Siehe auch im Katalog auf der Seite „Hinweise“ oder unter go.pfile.de/agb-de

Preise: € / Stück		
Menge		Inkl. Druck 4-c Euroskala
ab 5.000		1,62
ab 2.500		1,69
ab 1.000		1,89
ab 500		2,07
ab 300		2,36

Nebenkosten zzgl. Einrichtungskosten je Auftrag/Motiv pauschal 99,00 € (auch bei Folgeaufträgen)

Inhalt Kuchenmeister Ministollen mit Marzipankern
in unbedruckter, transparenter Folie, ca. 80 g
Saisonartikel - solange der Vorrat reicht!

Haltbarkeit Bis mindestens 31.01.2025

Format Ca. 90 x 55 x 40 mm
Maße der Werbefläche als Standzeichnung anfordern

Material Weiße Box aus FSC-zertifiziertem Karton, klimaneutral

Verpackung Kartons à 50 Stück, 5 Kartons im Umkarton

Lieferzeit In aller Regel 10-20 Arbeitstage nach Druckfreigabe.
Siehe auch im Katalog auf der Seite „Hinweise“ oder unter go.pfile.de/agb-de



WÄLDER™
FÜR IMMER
FÜR ALLE



Preise: € / Stück

Menge		Inkl. Druck 4-c Euroskala
ab	5.040	1,79
ab	2.520	1,96
ab	1.020	2,05
ab	540	2,20
ab	300	2,52

Nebenkosten zzgl. Einrichtungskosten je Auftrag/Motiv pauschal 99,00 €
(auch bei Folgeaufträgen)

Inhalt 4 WEISS Lebkuchen Mini mit Schokoladenboden
im Karton, eingeschweißt in Folie, 50 g
Saisonartikel - solange der Vorrat reicht!

Haltbarkeit Bis mindestens 31.01.2025

Format Ca. 74 x 50 x 69 mm
Maße der Werbefläche als Standzeichnung anfordern

Material Weiße Verpackung aus FSC-zertifiziertem Karton,
klimaneutral

Verpackung Kartons à 60 Stück, 6 Kartons im Umkarton

Lieferzeit In aller Regel 10-20 Arbeitstage nach Druckfreigabe.
Siehe auch im Katalog auf der Seite „Hinweise“ oder
unter go.pfile.de/agb-de

INHALT

WEISS



Lebkuchen Mini



**WÄLDER™
 FÜR IMMER
 FÜR ALLE**



		Preise: €/ Stück
Menge		Inkl. Druck 4-c Eurokala
ab	5.040	1,17
ab	2.520	1,32
ab	1.020	1,46
ab	540	1,59
ab	300	1,86
Nebenkosten	zzgl. Einrichtungskosten je Auftrag/Motiv pauschal (auch bei Folgeaufträgen)	99,00 €

INHALT

WEISS



Lebkuchen Mini

Inhalt	4 WEISS Lebkuchen Mini mit Schokoladenboden im Karton, eingeschweißt in Folie, 50 g Saisonartikel - solange der Vorrat reicht!	
Haltbarkeit	Bis mindestens 31.01.2025	
Format	Ca. 80 x 50 x 47 mm Maße der Werbefläche als Standzeichnung anfordern	
Material	Weiße Verpackung aus FSC-zertifiziertem Karton, klimaneutral	
Verpackung	Kartons à 60 Stück, 6 Kartons im Umkarton	
Lieferzeit	In aller Regel 10-20 Arbeitstage nach Druckfreigabe. Siehe auch im Katalog auf der Seite „Hinweise“ oder unter go.pfile.de/agb-de	



WÄLDER™
FÜR IMMER
FÜR ALLE



		Preise: € / Stück
Menge		Inkl. Druck 4-c Euroskala
ab	5.016	3,80
ab	2.520	3,85
ab	1.008	3,97
ab	504	4,10
ab	240	4,31
Nebenkosten	zzgl. Einrichtungskosten je Auftrag/Motiv pauschal (auch bei Folgeaufträgen)	99,00 €
Aufpreis	Verpackt in versandgeeignetem Einzelkarton: 1,39 € / Stück	
Inhalt	Haeberlein-Metzger Lebkuchenmischung mit 8 verschiedenen Sorten, 150 g Saisonartikel - solange der Vorrat reicht!	
Haltbarkeit	Bis mindestens 31.01.2025	
Format	Ca. 215 x 120 x 33 mm Maße der Werbefläche als Standzeichnung anfordern	
Material	Weißer Werbeschuber aus FSC-zertifiziertem Karton, klimaneutral	
Verpackung	Kartons à 24 Stück, 3 Kartons im Umkarton	
Lieferzeit	In aller Regel 10-20 Arbeitstage nach Druckfreigabe. Siehe auch im Katalog auf der Seite „Hinweise“ oder unter go.pfile.de/agb-de	

INHALT

Haeberlein-Metzger



**SCHUBER
SEITLICH OFFEN**

**LEBKUCHEN
IN FOLIE
EINGESCHWEISST**

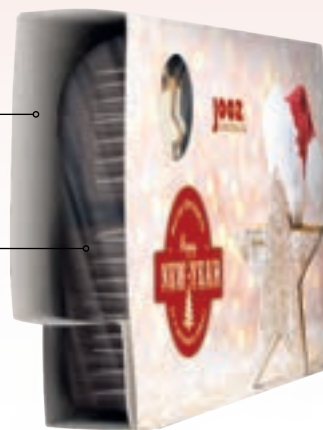

**GESCHENKDOSE
 AUS METALL**



		Preise: € / Stück
Menge	Inkl. Druck 4-c Euroskala	
ab 5.004		7,17
ab 2.520		7,18
ab 1.008		7,27
ab 504		7,31
ab 252		7,85
Nebenkosten	zzgl. Einrichtungskosten je Auftrag/Motiv pauschal (auch bei Folgeaufträgen)	99,00 €
Aufpreis	Motive mit weißem Unterdruck:	1,49 € / Stück

INHALT

Haeberlein-Metzger



Inhalt	Lebkuchenmischung von Haeberlein-Metzger mit 8 verschiedenen Sorten, 150 g. Bestellung bis zum 31.07.2024 möglich Saisonartikel - solange der Vorrat reicht!	
Haltbarkeit	Bis mindestens 31.01.2025	
Format	Ca. 200 x 130 x 40 mm Maße der Werbefläche als Standzeichnung anfordern	
Material	Geschenkdose aus Metall, klimaneutral	
Verpackung	Kartons à 36 Stück, Produktkarton = Umkarton	
Lieferzeit	In aller Regel 10-20 Arbeitstage nach Druckfreigabe. Siehe auch im Katalog auf der Seite „Hinweise“ oder unter go.pfile.de/agb-de	



**METALLDOSE
 LANGFRISTIG
 NUTZBAR**



WÄLDER™
FÜR IMMER
FÜR ALLE



Preise: € / Stück

Menge		Inkl. Druck 4-c Euroskala
ab	20.000	0,69
ab	10.000	0,70
ab	5.000	0,72
ab	2.500	0,80
ab	1.000	0,84

Nebenkosten zzgl. Einrichtungskosten je Auftrag/Motiv pauschal 99,00 €
(auch bei Folgeaufträgen)

Inhalt Riegelein Schoko-Weihnachtsmann aus Edelvollmilchschokolade aus Fairtrade zertifiziertem Kakao, 5 g Fairtrade Kakao mit Mengenausgleich
fairtrade-deutschland.de/siegel
Saisonartikel - solange der Vorrat reicht!

Haltbarkeit Bis mindestens 31.01.2025

Format Ca. 80 x 240 mm
Maße der Werbefläche als Standzeichnung anfordern

Material Weißer Werbeanhänger aus FSC-zertifiziertem Karton, klimaneutral

Verpackung Kartons à 50 Stück, 8 Kartons im Umkarton

Lieferzeit In aller Regel 10-20 Arbeitstage nach Druckfreigabe.
Siehe auch im Katalog auf der Seite „Hinweise“ oder unter go.pfile.de/agb-de

INHALT

Riegelein



Edelvollmilch

AUCH MIT
WEITEREN FÜLLUNGEN
S. 37



MIT ABREISS-
 PERFORATION



WÄLDER
 FÜR IMMER
 FÜR ALLE



		Preise: €/ Stück	
Menge		Inkl. Druck 4-c Eurokala	
ab	20.520	0,47	
ab	10.260	0,48	
ab	5.400	0,49	
ab	2.700	0,50	
ab	1.080	0,56	
Nebenkosten	zzgl. Einrichtungskosten je Auftrag/Motiv pauschal (auch bei Folgeaufträgen)	99,00 €	

Inhalt	Riegelein Schoko-Weihnachtsmann aus Edelvollmilchschokolade aus Fairtrade zertifiziertem Kakao, 5 g Fairtrade Kakao mit Mengenausgleich fairtrade-deutschland.de/siegel Saisonartikel - solange der Vorrat reicht!
Haltbarkeit	Bis mindestens 31.01.2025
Format	Ca. 85 x 55 x 9 mm Maße der Werbefläche als Standzeichnung anfordern
Material	Weißer Werbekarte aus FSC-zertifiziertem Karton, klimaneutral
Verpackung	Kartons à 540 Stück, 2 Kartons im Umkarton
Lieferzeit	In aller Regel 10-20 Arbeitstage nach Druckfreigabe. Siehe auch im Katalog auf der Seite „Hinweise“ oder unter go.pfile.de/agb-de

		Preise: €/ kg	
Menge		Inkl. Druck 4-c Eurokala	
ab	1.000	8,56	
ab	500	8,93	
ab	250	9,79	
ab	100	10,85	
ab	50	13,04	
Nebenkosten	zzgl. Einrichtungskosten je Auftrag/Motiv pauschal (auch bei Folgeaufträgen)	129,00 €	

Inhalt	Bonbon mit Glühweingeschmack (ohne Alkohol)
Haltbarkeit	24 Monate
Format	Ca. 55 x 27 x 10 mm Maße der Werbefläche als Standzeichnung anfordern
Material	Weißer Folie als Flowpack, klimaneutral
Verpackung	Karton à 6,25 kg, 4 Kartons im Umkarton
Lieferzeit	In aller Regel 10-20 Arbeitstage nach Druckfreigabe. Siehe auch im Katalog auf der Seite „Hinweise“ oder unter go.pfile.de/agb-de

PAPIERDOSE ECO MINI MIT GLÜHWEINHERZEN

PAPIERDOSE ECO MIDI MIT GLÜHWEINHERZEN

DOSE
BIOLOGISCH
ABBAUBAR



Preise: € / Stück

Menge		Inkl. Druck 4-c Euroskala
ab	5.014	1,91
ab	2.530	1,99
ab	1.012	2,09
ab	506	2,16

Nebenkosten zzgl. Einrichtungskosten je Auftrag/Motiv pauschal 99,00 € (auch bei Folgeaufträgen)

Inhalt	Ungewickelte, kandierte Glühweinherzen (ohne Alkohol), 50 g
Haltbarkeit	24 Monate
Format	Höhe ca. 50 mm, Ø ca. 50 mm Maße der Werbefläche als Standzeichnung anfordern
Material	Papierdose biologisch abbaubar; Papieretikett, klimaneutral
Verpackung	Kartons à 46 Stück, 8 Kartons im Umkarton
Lieferzeit	In aller Regel 10-20 Arbeitstage nach Druckfreigabe. Siehe auch im Katalog auf der Seite „Hinweise“ oder unter go.pfile.de/agb-de

Preise: € / Stück

Menge		Inkl. Druck 4-c Euroskala
ab	5.014	2,61
ab	2.507	2,66
ab	1.012	2,78
ab	506	2,80

Nebenkosten zzgl. Einrichtungskosten je Auftrag/Motiv pauschal 99,00 € (auch bei Folgeaufträgen)

Inhalt	Ungewickelte, kandierte Glühweinherzen (ohne Alkohol), 120 g
Haltbarkeit	24 Monate
Format	Höhe ca. 100 mm, Ø ca. 50 mm Maße der Werbefläche als Standzeichnung anfordern
Material	Papierdose biologisch abbaubar; Papieretikett, klimaneutral
Verpackung	Kartons à 23 Stück, 6 Kartons im Umkarton
Lieferzeit	In aller Regel 10-20 Arbeitstage nach Druckfreigabe. Siehe auch im Katalog auf der Seite „Hinweise“ oder unter go.pfile.de/agb-de

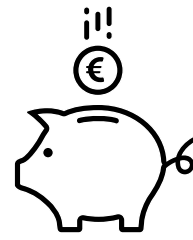

NIEDRIGER
KONTAKTPREIS!

FRUCHTGUMMI
PRODUZIERT IN
DEUTSCHLAND



		Preise: €/ Stück
Menge		Inkl. Druck 4-c Euroskala
ab	50.400	0,11
ab	25.200	0,12
ab	10.200	0,14
ab	5.400	0,16
ab	3.000	0,18
ab	1.800	0,24
Nebenkosten	zzgl. Einrichtungskosten je Auftrag/Motiv pauschal (auch bei Folgeaufträgen)	219,00 €
Aufpreis	Kompostierbare Folie:	0,01 €/ Stück
Inhalt	Fruchtgummi Basic Bärchen, bunt gemischt, 7 g	
Haltbarkeit	12 Monate; kompostierbare Folie: 6 Monate	
Format	Ca. 70 x 84 mm Maße der Werbefläche als Standzeichnung anfordern	
Material	Tüte aus weißer oder transparenter Folie, wahlweise kompostierbar, klimaneutral	
Verpackung	Kartons à 600 Stück, 4 Kartons im Umkarton	
Lieferzeit	In aller Regel 10-20 Arbeitstage nach Druckfreigabe. Siehe auch im Katalog auf der Seite „Hinweise“ oder unter go.pfile.de/agb-de	

FARBE UND GESCHMACK



Orange



Zitrone



Ananas



Himbeere



Erdbeere



Apfel

ADVENTSKALENDER

GESTALTUNGSVORLAGEN

Einen Adventskalender zu gestalten ist ganz einfach.
Es gibt zwei Möglichkeiten:

- ▶ Du lädst unsere Standzeichnung runter und gestaltest den kompletten Kalender nach deinen eigenen Ideen
- ▶ Oder du nutzt eine unserer zahlreichen Gestaltungsvorlagen und bist in nur 5 Schritten am Ziel:



WÄHLE DEIN WUNSCH-PRODUKT

aus unseren vielen verschiedenen
Adventskalendern.



WÄHLE DEINE GESTALTUNGSVORLAGE

anhand des Namens oder der
Motivnummer.



PLATZIERE DEIN LOGO

an einer/mehreren von dir
gewünschten Stelle(n).



INDIVIDUALISIERE DEIN PRODUKT

mit deiner Werbebotschaft/deinem
Weihnachtsgruß oder verändere
dein Motiv farblich.



FERTIG IST DEIN ADVENTSKALENDER

mit individualisierter
Gestaltungsvorlage.

HIER FINDEST DU EINE GROSSE AUSWAHL AN MOTIVEN. VIELE MOTIVE PASSEN AUCH FÜR DIE UNTERSCHIEDLICHSTEN FORMATE.

SCAN
DICH REIN!



216595 Elch mit Sonnenbrille



216598 Neon Hirsch



216597 Neon Weihnachtsbaum



216596 Winterlandschaft in Papier



216599 Cozy Snowman



216609 Lichterzauber



216608 Lazy Santa

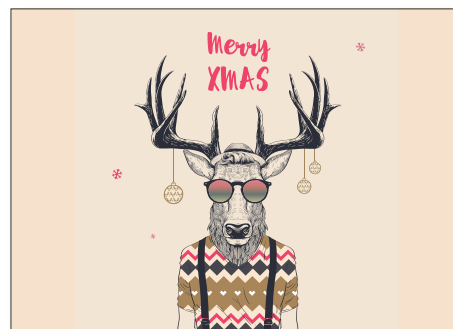

216607 Hipster Hirsch

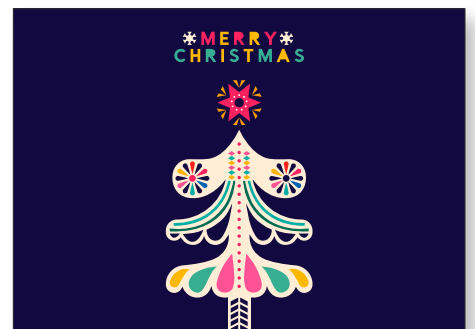

216610 Retro Christmas



216611 Retro Christmas



216612 Retro Christmas



216613 Retro Christmas 4

ALLGEMEINGÜLTIGE HINWEISE

Wir haben für dich einige grundlegende Informationen zusammengefasst. Bitte beachte, dass jede deiner Anfragen individuell behandelt werden muss. Es können nicht alle möglicherweise auftretenden Fälle hier schriftlich zusammengefasst werden. Unsere Kundenberatung steht dir gerne telefonisch für eine individuelle Beratung zur Verfügung. Für eine kompetente Beratung benötigen wir dein gewünschtes Druckmotiv.

Liefertermine

Unsere Liefertermine gelten wie in der Auftragsbestätigung angegeben jeweils innerhalb der Lieferwoche/Liefertag abgehend. Die Liefertermine generieren sich nach Druckfreigabe und nicht nach Eingang der Druckvorlagen. Ohne vorliegende Freigabe kann dir kein Liefertermin bestätigt werden.

Bei hohen Kapazitätsauslastungen kann es ggf. zu verlängerten Lieferzeiten kommen (z. B. in der Weihnachts- und Ostersaison)

Verderbliche Lebensmittel

Lebensmittel sind vom Umtausch ausgeschlossen. Bitte nehme unmittelbar nach Wareneingang die Warenkontrolle vor und zeige uns eventuelle Beanstandungen innerhalb von 24 Stunden an. Spätere Reklamationen können nicht anerkannt werden. Ab dem Zeitpunkt des Verlassens unseres Hauses haben wir keinen Einfluss mehr auf unsere Lebensmittel und können deshalb weder eine qualitative noch eine lebensmittelrechtliche Verantwortung übernehmen.

Bei sommerlichen Temperaturen kann je nach Produkt der Versand per Kühltransport erforderlich werden, um eine einwandfreie Qualität der Ware zu gewährleisten (Achtung: abweichende Frachtkosten).

Korrekturen

Ohne eine von dir schriftlich erteilte Freigabe erfolgt kein Druck. Solltest du in dem vorliegenden Korrekturabzug Änderungen vornehmen, ist dies nicht mit einer Freigabe gleichzusetzen. Du erhältst erneut einen Korrekturabzug zur Prüfung mit der Bitte um Freigabe. Bitte kontrolliere den zur Ansicht vorliegenden Korrekturabzug sehr genau. Sobald auch nur die geringste Unsicherheit vorliegt, rufe uns bitte an. Wir helfen dir gerne weiter. Die von dir erteilte Freigabe ist notwendiger Bestandteil des Auftrages. Sie ist uneingeschränkt gültig und nicht widerrufbar. Für die von dir freigegebenen Drucke übernehmen wir keine Verantwortung, auch nicht für evtl. übersehene Fehler jeglicher Art.

Für vorliegende 1:1 Daten zu einer Bestellung ist die Erstellung des Korrekturabzuges kostenfrei. Bei Änderungen des Korrekturabzuges behalten wir uns vor, ab dem dritten Abzug einen Pauschalbetrag in Rechnung zu stellen.

Bei Stornierung eines Auftrags berechnen wir die bis dahin entstandenen Kosten für unsere Vorarbeit. Bei extra bestellten Waren oder Saisonware müssen wir auch diese Kosten in Rechnung stellen.

Auftragsänderungen

Nach Erhalt der Auftragsbestätigung können wir von dir veranlasste und systemrelevante Änderungen nur gegen Berechnung einer Pauschale von 49,- € vornehmen.

Reklamationen

Im Falle einer Beanstandung setze dich bitte unverzüglich mit uns in Verbindung. Als Beleg des Mangels dient mind. 10 % der Gesamtmenge, die uns als Beweis originalverpackt zur Verfügung gestellt werden muss. Gleiche Regelung gilt auch für Beanstandung der Druckausführung. Reklamationen betreffend Geschmack und Beschaffenheit der Lebensmittel können nur akzeptiert werden, wenn eine sachgerechte Lagerung und Handhabung deinerseits vorlag.

Beispiel: Die Lebensmittel müssen an einem trockenen Ort und vor Temperaturschwankungen (warm/kalt) geschützt gelagert werden.

Fragen hierzu werden von unserer Kundenberatung gerne beantwortet.

Transportschäden:

Angelieferte Waren, ob Paletten- oder Paketversand, müssen sofort bei Anlieferung auf Beschädigungen geprüft werden (saubere Verzerrung, bzw. Folierung/Kartons unbeschädigt?). Äußerliche Beschädigungen müssen dem Frachtführer (Spedition/Paketdienst) angezeigt und von diesem schriftlich auf den Anlieferpapieren bestätigt werden. Protokolliere die Beschädigungen bitte genau, auch fotografisch und informiere uns unverzüglich. Zeitverzögerte und nicht auf den Frachtpapieren dokumentierte Schäden können im Nachhinein nicht geltend gemacht werden!

Bestellmengen

Mengenabweichungen von $\pm 10\%$ sind aus technischen Gründen vorbehalten. Je nach Produktkategorie werden unsere Produkte abgezählt oder abgewogen verpackt. Mengenabweichungen pro Produktkarton können hierbei auftreten.

Die Endstückzahl wird von uns protokolliert und kontrolliert. Sollten Unregelmäßigkeiten pro Verpackungseinheit auftreten, kontrolliere bitte die Endstückzahl.

Verpackungstechnische Hinweise

Bitte berücksichtige bei deiner Bestellung unsere Verpackungseinheiten. Die angegebenen Frachtkosten sind ca. Angaben, freibleibend und können erst nach Auftragsfertigstellung genau ermittelt werden.

Bei Gebäckartikeln kann versandtechnisch Bruch entstehen.

Farben

Farbabweichungen sind material- und produktspezifisch möglich.

Bei mehrfarbigen Drucken wird zwingend ein farbverbindlicher Proof der gestellten Daten benötigt.

Bei transparentem, farbigem oder metallischem Trägermaterial kann es ohne Weißunterlegung zu einer abweichenden Farbwiedergabe kommen. Wir empfehlen dir deshalb, falls technisch möglich, mit einer Weißunterlegung zu arbeiten, die als weitere Druckfarbe berechnet wird. Um Farb-Reklamationen zu vermeiden, bitte unbedingt einen farbverbindlichen Proof mitsenden.

Bei unveränderten Nachdrucken kann es zu Farbabweichungen kommen. Diese sind technisch bedingt und nicht zu verhindern. Farbabweichungen in Nuancen werden deshalb als Reklamation nicht anerkannt.

QR-CODE und Barcode

Bitte beachte, dass wir die Lesbarkeit des QR-Codes nicht garantieren können.

Weiterverarbeitung

Generell kann es während der Verarbeitung zu technisch bedingten Schwankungen kommen. Dies betrifft z. B. Stanzungen und Zuschnitte von Kartonverpackungen. Bei Folienprodukten sind bei der Abpackung motivbedingte Verschiebungen möglich. Bei vollflächigen Motiven ist die Schnittführung nur innerhalb einer gewissen Toleranz steuerbar. Es ist daher möglich, dass Farbübergänge im Motiv im Schnittbereich verschoben und als schmaler Streifen (der anderen Druckfarbe) am Schnittende der Packung sichtbar sind.

Der Inhaltstext kann bei Beuteln teilweise durch die Siegelnaht verdeckt werden.

Tetraeder-Verpackungen:

Es kann verpackungstechnisch bedingt zu einer schwankenden Ausrichtung des Druckbildes auf der dreieckigen Werbefläche kommen.

Klebebänderolen:

Es kann eine leichte Blasenbildung sowie ein Versatz der Bänderolenden nicht ausgeschlossen werden.

Mindesthaltbarkeit

Das auf der Werbe-Verpackung aufgedruckte Mindesthaltbarkeitsdatum (1 Woche Toleranz) richtet sich nach dem Liefertermin zum Zeitpunkt der Druckfreigabe. Kommt es zu Verschiebungen deinerseits passen wir das MHD nur auf deinen ausdrücklichen Wunsch an und berechnen hierfür 49,- €. Ist der Druck bereits erfolgt sind keine Änderungen mehr möglich.

Das jeweils angegebene MHD kann nur bei lebensmittelgerechter Lagerung garantiert werden. Unter Berücksichtigung der produktspezifischen Eigenschaften ist generell auf trockene, kühle und lichtgeschützte Lagerung zu achten. Temperaturschwankungen sind vor allem bei schokoladenhaltigen Produkten zu vermeiden, da sich sonst ein Fettreif (weißer Belag) bilden kann.

Herstellerhinweis auf Produkten

Gemäß der EU-Verordnung Nr. 178/2002 zur Gewährleistung der Lebensmittelsicherheit und um den Anforderungen des Lebensmittelrechts zu entsprechen, werden unsere Produkte/Verkaufseinheiten mit einem Herstellerhinweis versehen. Der Endkunde bzw. Händler oder die Agentur kann bei den meisten Produkten entscheiden, ob er selbst als Inverkehrbringer auf der Produktverpackung bzw. Umverpackung angegeben oder der Hersteller genannt wird. Falls uns keine Angaben zum Herstellerhinweis vorliegen, wird von uns standardmäßig unser Hersteller eingesetzt. Sollte der Endkunde ausdrücklich keine dieser Angaben wünschen, muss der Hersteller von jeglicher Inanspruchnahme schriftlich freigestellt werden.

Wir weisen darauf hin, dass mit den Herstellerangaben gesetzliche Vorgaben erfüllt werden. Sie dienen nicht als Werbeaussage.

Deklaration

Aufgrund lebensmittelrechtlicher Vorgaben gemäß VO 1169/2011 muss die Deklaration in der Amtssprache des Landes erfolgen, in welchem die Ware ausgegeben wird. Wird in einer anderen Sprache deklariert, können wir keine Gewähr für die Verkehrsfähigkeit der Ware übernehmen. Die Verantwortung der Verkehrsfähigkeit geht in diesem Fall an den Kunden über.

Verteiler

Bei unterschiedlichen Versandadressen bitten wir dich die Adressdaten als EXCEL-Datei zur Verfügung zu stellen. Pro Spalte ein Adressbestandteil (z.B. Firma1 / Firma2 / Straße / PLZ ...). Bitte fordere unsere Vorlage an. Je nach Aufwand werden dir Kosten berechnet.

WICHTIGE HINWEISE

Infos zur Erstellung von Druckvorlagen

Bitte stelle uns Druckdaten, wenn möglich 1:1 auf unserer Standzeichnung zur Verfügung, ansonsten entstehen Datenbearbeitungskosten in Höhe von € 49.- pauschal.

- Strichmotive sollten eine optimale Auflösung von 1.200 dpi haben oder vektorisiert sein. Halbtonbilder sollten eine Auflösung von 300 dpi haben.
- Dateien, die per E-Mail verschickt werden, bitte unbedingt mit den entsprechenden Programmendungen versehen (z. B. .indd für InDesign, .ai für Adobe Illustrator, .psd für Photoshop).

Unsere Programme:

- Adobe Illustrator CC
- Adobe Photoshop CC
- Adobe InDesign CC

Offene Daten:

Enthält dein Dokument importierte / eingebettete Dateien (z.B. tif-, eps-, bmp- oder jpg-Dateien), speichere diese bitte separat mit ab. Schriften bitte in Pfade umwandeln, damit das Laden betriebsfremder Schriften vermieden wird. Ist dies nicht möglich, schicke uns bitte die Schriften (ausschließlich Mac-Schriften) mit.

Bitte beachte bei der Datenanlieferung als PDF folgendes:

- Daten direkt auf unserer Standvorlage anlegen und diese nicht verändern
- PDF-Kompatibilität zu PDF/X-4 (Acrobat 1.6)
- keine verschlüsselten PDF-Dateien (Kennwortschutz o.ä.)
- keine gefärbten Musterzellen/Kachelmuster
- keine Kommentare, Formularfelder o.ä.
- keine Transferkurven
- Standskizze auf „Überdrucken“ lassen und zwingend in unserer separaten Sonderfarbe mit dem Namen „Stand“ belassen

Zum Thema Datenträger

(falls du deine Daten per Post schicken möchtest)

- Beschrifte bitte deinen Datenträger (z. B. CDs) äußerlich gut sichtbar mit deinem Absender, Datei-, Logo-, Produktnamen, Auftragsnummer und sende uns zusätzlich einen Ausdruck der Dateien zu.
- Der Ausdruck sollte mit den Datei-Namen und den Angaben der gewünschten Druckfarbe(n) z. B. HKS, Pantone gekennzeichnet sein.

So geht's am schnellsten

Sende bitte deine Daten mit dem Motivnamen einfach per E-Mail an deine Kundenberatung. Bei Datenmengen über 100 MB empfehlen wir die Datenübertragung per FTP-Server. Falls du noch Fragen zum Datenaustausch hast, setze dich bitte mit deiner Kundenberatung in Verbindung.

In der Regel und je nach Auslastung und Materialverfügbarkeit beträgt die Lieferzeit 10-20 Arbeitstage nach Druckfreigabe. Einzelne Produkte, Großmengen sowie Verteiler- und Einzelversand können davon abweichen. Konkrete Termine nennen wir gerne im Rahmen des Angebotes bzw. Auftrags.

Es gelten jeweils die in der Auftragsbestätigung genannten Liefertermine.

Drucktechnische Hinweise

Feinheiten, kleine Schriften sowie Warenzeichen können zuschmieren bzw. verloren gehen. Bei mehrfarbigen Drucken wird zwingend ein farbverbindlicher Proof der gestellten Daten benötigt.

Druckverfahren

4-c-Digital: Papier, Karton, Dosen, Folien, Klebe-Etiketten

Bereits ab Kleinmengen sind 4-c-Gestaltungen zu attraktiven Preisen möglich. Passerdifferenzen können hierbei nicht auftreten. Die Farben setzen sich aus der 4-c-Digital zusammen. Sonderfarben nach HKS oder Pantone können nur annähernd erzielt werden.

Dosen: Farben bei silbernen oder blanken Dosen sind lasierend und somit nicht deckend. Bitte beachte auch, dass negativ ausgesparte Elemente im Druck in Dosenfarbe erscheinen.

Andererseits kann durch das Durchscheinen, z.B. bei einer blanken Dose, ein sehr edler Effekt erzielt werden. Bei flächigen Motiven kann eine leichte Streifenbildung entstehen. Leichte Kratzer und Unebenheiten können materialbedingt auftreten.

Aufgrund der abfallenden runden Oberflächenstruktur des Produktes kann es zu leichten Verzerrungen des Druckbildes kommen.

Folien: Siegelnähte sind zum Teil nicht bedruckbar (siehe Standzeichnungen).

1-4-farbig Flexo: Folien

Bei Vollflächendruck sind Passerdifferenzen drucktechnisch bedingt möglich, ebenso entsteht ein Klischeestoß (unbedruckte Linie über die Folie) durch das Aufeinandertreffen der Klischee-Enden. Bei Vollflächendruck kann es zu Farb- abrieb in den Siegelnähten kommen. Motive mit hoher Farbdeckung sowie Metallic-Farben sollten zum Schutz vor Farbabrieb lackiert werden (zählt als weitere Druckfarbe).

Abrisse im Raster sind drucktechnisch nicht zu vermeiden. Die Grenzen liegen hierfür bei 3%.

Bonbons: Bei Vollflächendruck bleibt seitlich am Ende der Wickelenden ein weißer Rand (von je 1 mm) und bedingt durch den Anstoß des Klischees verläuft ein schmaler weißer Streifen quer über die Breite des Papierees.

Hinweis: Bei mehrfarbigen Rastermotiven benötigen wir zwingend einen farbverbindlichen Proof der gestellten Daten.

1-4-farbig Offset: Papier, Karton

Preisattraktiv bei höheren Auflagen. Druck von Sonderfarben nach HKS und Pantone sind möglich. Fluoreszierende Druckfarben können nicht eingesetzt werden.

1-4-farbig Tampon: Dosen, Spender

Passerdifferenzen sind drucktechnisch bedingt möglich. Bei Vollflächendruck wird evtl. ein Doppeldruck einzelner Farben notwendig (zählen als weitere Druckfarbe). Leichte Kratzer und Unebenheiten können materialbedingt auftreten.

Abrisse im Raster sind drucktechnisch nicht zu vermeiden. Die Grenzen liegen hierfür bei 15%.

Sleeve: In den Rundungen ist technisch bedingt ein geringer Verzug möglich.

Die Entscheidung, in welchem Druckverfahren wir Produkte/Aufträge fertigen, liegt ausschließlich bei uns.

Die Preise gelten ab 01.01.2024 und verstehen sich zzgl. gesetzlicher Mehrwertsteuer. Preisänderungen vorbehalten!

Die Produkte im Katalog sind nicht originalgetreu abgebildet und differieren in Größe, Form und Farbe zum Original. Druckfehler, Irrtümer und Änderungen vorbehalten. Mit Erscheinen dieser Ausgabe verlieren alle bisherigen Verkaufsunterlagen ihre Gültigkeit.

Die angebotenen Oster- und Weihnachtsartikel gelten für die Oster- bzw. Weihnachtssaison 2024.

