

SENATOR

KATALOG 2024

Seit 100 Jahren werden senator® Schreibgeräte im Herzen von Deutschland produziert. Langlebigkeit, Nachhaltigkeit und Verlässlichkeit sind dabei der Motor, der uns antreibt. Für Ihren Werbeerfolg.



NEU

MELBI

**3-fach nachhaltig:
Biobasiert, recycelt
und klimaneutral**



kössinger
Mugs. Branded for you.

rou bill®
Metal Pens. Branded for you.

senator®
Made in Germany. Since 1920.

Gültig ab 01.01.2024
Unsere Kataloge und Preislisten werden mit größter Sorgfalt zusammengestellt. Trotzdem kann die SENATOR GmbH für die Fehlerfreiheit und Genauigkeit der enthaltenen Informationen nicht garantieren. Es gelten unsere allgemeinen Geschäftsbedingungen. Diese finden Sie unter www.senator.com



PEFC zertifiziert
Das Produkt stammt aus nachhaltiger
bewirtschafteten Wäldern und
kontrollierter Quellen.
www.pefc.de



Liebe Kunden,

vielen Dank, dass Sie sich für senator® entschieden haben und uns Ihr Vertrauen schenken.

Als deutsches Familienunternehmen und Herstellerbetrieb legen wir größten Wert auf Nachhaltigkeit, Produktionskompetenz und Verlässlichkeit.

Mit diesem Ziel vor Augen

- **entwickeln wir kontinuierlich nachhaltige Konzepte**

Mit unserem neuen Kugelschreiber „Melbi“ ist es uns gelungen, einen weiteren Schritt in Richtung einer ressourcenschonenden Produktion zu gehen – dieser Kugelschreiber wird aus den Produktionsabfällen unserer Bio-Schreibgeräte hergestellt.

- **investieren wir stetig in unseren Produktionsstandort in Deutschland**

Wir wissen, dass ein vollständig in Deutschland hergestelltes Produkt einen deutlich reduzierten CO₂-Fußabdruck gegenüber Importartikeln hat – deshalb stehen wir zum Standort Deutschland und unseren beiden weiteren Druckereien in Frankreich und Großbritannien.

- **schaffen wir verlässliche Strukturen für unsere Kunden**

Zertifizierungen (u. a. Smeta-Sedex, ISO 9001, ISO 14001) sowie stetige Verbesserungen bei unseren Planungs-, Produktions- und Vertriebsprozessen sind bei uns die Regel – so sorgen wir für eine exzellente Qualität unserer Produkte und bereichern unsere Kundenbeziehungen.

In diesem Sinne haben wir ab 2024 unser Markenportfolio neu strukturiert: Mit senator® kaufen Sie Schreibgeräte und Porzellan 100% Made in Germany, die Marken Kössinger und Rou Bill stehen für eine vollständige Veredelung durch unsere interne Druckerei in Groß-Bieberau/Hessen.

Wir freuen uns auf eine weiterhin gute Partnerschaft. Bleiben Sie uns gewogen.

Ihr

Daniel Jeschonowski

Geschäftsführender Gesellschafter
SENATOR GmbH

SENATOR

MADE IN GERMANY

Senator steht seit über 100 Jahren für Qualität und Zuverlässigkeit. Diesen Attributen fühlen wir uns genauso verpflichtet wie dem essentiellen Thema der Verantwortung für unsere Umwelt und zukünftige Generationen.

Unser Anspruch:

- **Langlebigkeit**
Wir entwickeln Produkte mit langer Haltbarkeit für einen beständigen Werbeerfolg Ihrer Kunden
- **Nachhaltigkeit**
Ein überlegener ökologischer Fußabdruck unserer Produkte gegenüber Importartikeln ist für uns der richtige Weg in eine gesunde Zukunft.
- **Stabilität**
Regelmäßige Zertifizierungen sorgen dafür, dass wir stetig besser werden.



Qualität, Stabilität
und Bewusstsein
in einer Hand.





KOMPLETTE WERTSCHÖPFUNGSKETTE IN DEUTSCHLAND

Alle Kunststoff-Kugelschreiber von senator® werden zu 100 % mit Ökostrom und zu 100 % in Deutschland hergestellt. Denn bei uns geht „Made in Germany“ weit über die reine Werbung hinaus und umfasst die komplette Wertschöpfungskette von **Design** und **Konstruktion**, **Spritzguss**, **Montage**, **Druckerei** sowie **Logistik** und **Qualitätssicherung**. Dadurch wissen wir genau, welche Rohmaterialien in jedes einzelne Schreibgerät einfließen.

Ihre Vorteile bei senator®:

- Kurze Transportwege und Marktnähe
- Sichere und langlebige Produkte
- Hohe und einheitliche Qualitätsstandards
- Großes Know-how durch erfahrene Mitarbeiter
- Flexibilität bei Produktentwicklungen

Mit jedem unserer Schreibgeräte erreichen wir so einen führenden CO₂-Fußabdruck der Branche pro Meter Schreiblänge, denn **beim ökologischen Fußabdruck ist ein Produkt „Made in Germany“ Importartikeln deutlich überlegen.**

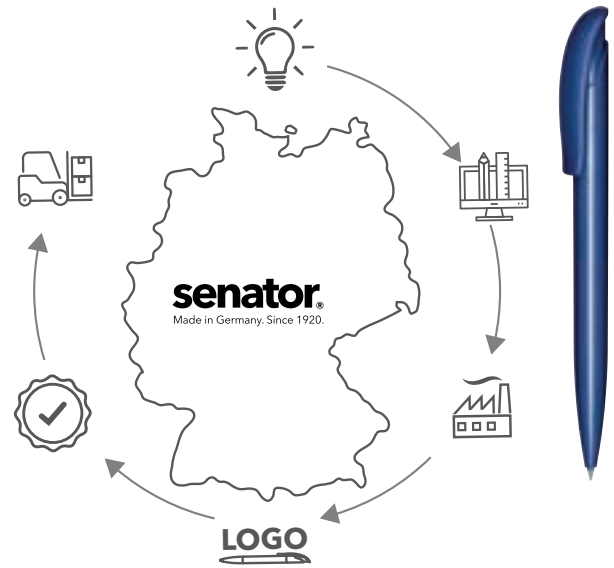

Senator® Produkte sind immer eine sichere Wahl und erfüllen selbstverständlich alle gesetzlichen Anforderungen. Die Sedex-Mitgliedschaft ist für uns so selbstverständlich wie die Zertifizierung nach ISO 9001 und 14001.



SENATOR® IST KLIMANEUTRAL

Eine gesunde Umwelt spielt für uns eine große Rolle. Daher achten wir besonders auf nachhaltige Werkstoffe sowie Produktionsprozesse, ökologische Verträglichkeit, Abfallvermeidung, Ressourcenschonung und Recycling. So beziehen wir ausschließlich Ökostrom aus Wasserkraft und investieren zugleich kontinuierlich in stromsparende Maßnahmen am Produktionsstandort.

Ein weiterer wichtiger Schritt im ganzheitlichen Klimaschutz ist der Ausgleich von Treibhausgasen. Dies bedeutet für uns neben den Bemühungen diese weiterhin kontinuierlich zu reduzieren, die Erfassung der unvermeidbaren Treib-

hausgas-Emissionen und deren Ausgleich durch Klimaschutzprojekte. Aus diesem Grund sind wir seit 2021 ein klimaneutrales Unternehmen.

Mit der Klimaneutralität unseres Unternehmens unterstützen wir sowohl regionale als auch weltweite Klimaschutzprojekte. Damit fördern wir außerdem die Erreichung der globalen Nachhaltigkeitsziele (Sustainable Development Goals), wie zum Beispiel die Bekämpfung von Armut oder die Verbesserung der Lebensbedingungen in Schwellen- und Entwicklungsländern.

SORTIMENTSÜBERSICHT SCHREIBGERÄTE



Melbi



Liberty



Skeyo Bio



Nature Plus



Super Hit



Super Hit

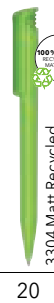

Trento



Liberty Challenger



Challenger



Evoxx



QR Code Pens



Dart

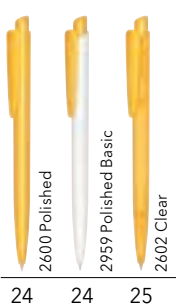

Super Hit

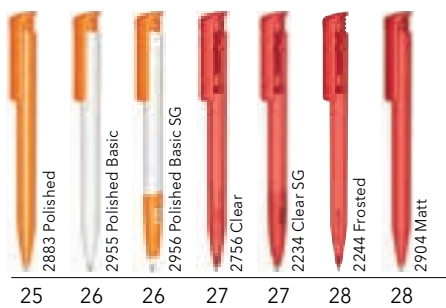

Liberty

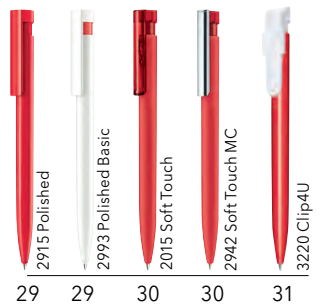

Challenger

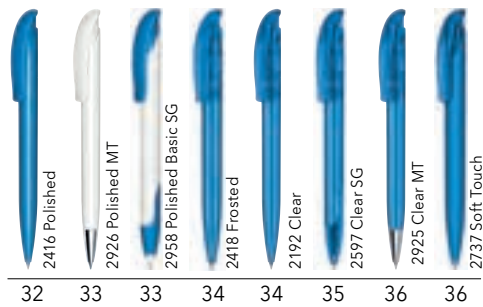

Bridge

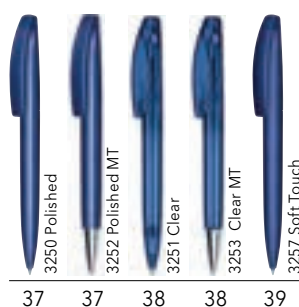

Headliner



Point

NEU



New Spring



**METALL-SCHREIBGERÄTE
MADE IN
GERMANY**



Polar



Signer Liner



Minen



SORTIMENTSÜBERSICHT SCHREIBGERÄTE



Arvent



3360 Kugelschreiber
3365 Soft Touch Kugelschreiber
46 46

Phenix



3380 Kugelschreiber
47

Attract

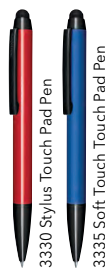

3330 Stylus Touch Pad Pen
3335 Soft Touch Touch Pad Pen
48 48

Galant



3370 Kugelschreiber
49

Arctic



3390 Kugelschreiber
49

Star Tec



2040 Steel Kugelschreiber
2511 Alu Kugelschreiber
50 50

Image



2636 Black Line Kugelschreiber
1119 Black Line Rollerball
0104 Black Line Füllhalter
6205 / 6206 Set
53 54 54 54



2786 White Line Kugelschreiber
1146 White Line Rollerball
6205 / 6206 Set
55 55 55



2158 Chrome Kugelschreiber
1036 Chrome Rollerball
6238 Set
56 56 56

Nautic



2215 Kugelschreiber
1092 Rollerball
2754 Touch Pad Pen
3340 Black Touch Pad Pen
6297 Set
51 51 52 52 52

Carbon

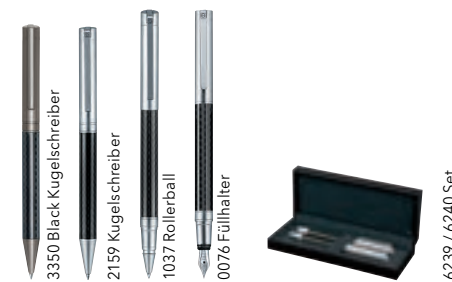

3350 Black Kugelschreiber
2159 Kugelschreiber
1037 Rollerball
0076 Füllhalter
6239 / 6240 Set
57 58 59 59 59

Tizio



2400 Kugelschreiber
1240 Rollerball
0240 Füllhalter
6252 / 6253 Set
60 61 61 61

ETUIS

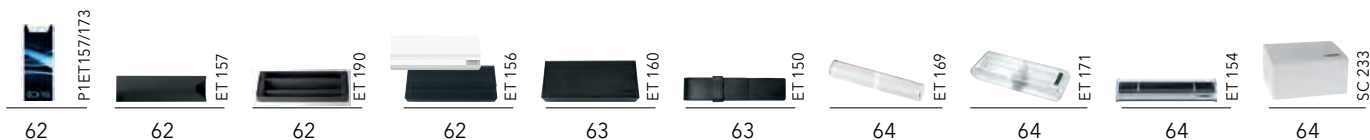

PIET157/173 62 ET 157 62 ET 190 62 ET 156 62 ET 160 63 ET 150 63 ET 169 64 ET 171 64 ET 154 64 SC 233 64

SORTIMENTSÜBERSICHT TASSEN UND BECHER



Amity

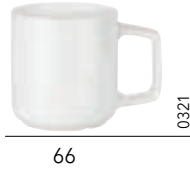

66

0321

Frieda

NEU



66

K011

Charisma



67

0915

Prime



67

0341

Elite



68

0912

Elegant



68

0381

Maxi Mug



69

0344

Appeal



69

0928

GESCHIRR

Fancy



70

0965



70

0964



71

0920



71

0966 / 0993 / 0994



72

0951

senator[®]
Made in Germany. Since 1920.

Maxim



84

0914



85

0907



85

0937



86

0977



86

0927/0997/0998



87

0952

kössinger[®]
Mugs. Branded for you.

SORTIMENTSÜBERSICHT OUTDOOR-BECHER UND TASSEN

King Can



74

0755

King Can Mini



75

0785

Trophy



75

0750

Carina White



77

K002

Carina Inside

NEU



77

K004

🚚 Frühjahr 2024

Carina

NEU



78

K003

🚚 Frühjahr 2024

Carina Glas

NEU



78

K016

🚚 Frühjahr 2024

Elektra White



80

K005

Elektra Inside



80

K006

🚚 Frühjahr 2024

Sophia

NEU



81

K015

🚚 Frühjahr 2024

Ennia White

NEU



81

K007

Ennia Inside

NEU



82

K008

🚚 Frühjahr 2024

Ennia Black Inside

NEU



82

K009

Cult



83

0911

Cosmos



83

0926

SUBLIMATIONSTASSEN

Outdoor



76

0372

Carina White
(früher Pics One)



77

0323

Cali
(früher Pics Classic)



79

0362

Solid



79

0358

🚚 Frühjahr 2024

King Can



74

0765

Elektra White
(früher Pics Elite)



80

0354

🚚 Frühjahr 2024

Elektra Inside
(früher Pics Elite Inside)



80

0355

🚚 Frühjahr 2024

Cult
(früher Pics Two)



83

0324

🚚 Frühjahr 2024

Cosmos



83

0356

🚚 Frühjahr 2024

MIX & MATCH SERVICE



Sie wünschen sich eine andere Farbkombination Ihres Lieblingskugelschreibers? Dann ist der senator® Mix & Match Service genau das Richtige für Sie. Kombinieren Sie die Farben unserer Katalogartikel frei nach Ihren Wünschen und Ihrem Corporate Design. Auch Teile der unterschiedlichen Oberflächen polished, matt, clear, und frosted können frei miteinander kombiniert und falls vorhanden sogar mit einer Metallspitze ergänzt werden.

Wir produzieren alle Kunststoffteile selbst. So können wir Ihnen bereits **ab einer Menge von 10.000 Stück** die Teile in den entsprechenden Farben produzieren und kombinieren. Das eröffnet Ihnen **nahezu grenzenlose Möglichkeiten** für Ihren ganz persönlichen Kugelschreiber.

Ein Beispiel:

Das Modell Bridge besteht aus 3 Teilen, die jeweils in 15 Farben erhältlich sind, die Spitze zusätzlich noch in einer Metallversion. Damit eröffnen sich Ihnen 3.600 Kombinationsmöglichkeiten für dieses Modell. Und das **ohne Aufpreis**.

Gern helfen wir Ihnen bei der Auswahl Ihres individuell kombinierten Schreibgerätes. Kontaktieren Sie uns.

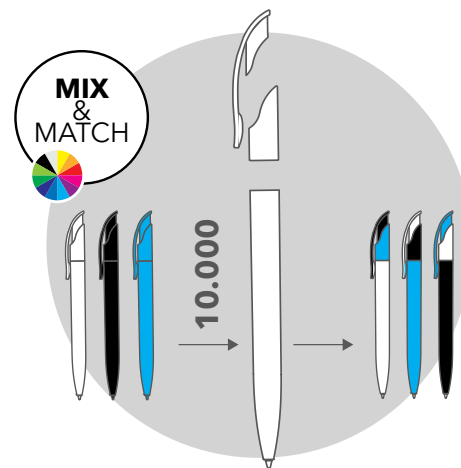

Auf Wunsch können Sie ausgewählte Kunststoff-Schreibgeräte, ab 10.000 Stk. nach Ihren Wünschen farblich frei aus unseren Standardfarben kombinieren.

Kombinationsbeispiele



EINFÄRBUNG NACH PMS VORGABE



Sie finden unter unseren Katalogprodukten nicht Ihre Wunschfarbe?
Dann nutzen Sie den senator® PMS Service.

Nennen Sie uns die PANTONE® Nummer Ihrer gewünschten Farbe und wir produzieren den Kugelschreiber oder auch nur ein spezifisches Teil in Ihrem **ganz persönlichen Farbton**.

Dies ist möglich **ab einer Menge von 10.000 Stück**.

Zur Freigabe senden wir Ihnen ein in der Wunschfarbe gefertigtes Musterplättchen.

Unsere Farbangaben richten sich nach dem PANTONE® Matching System, können jedoch im realen Produkt aufgrund unterschiedlicher Oberflächen, Lichtverhältnisse und Materialien von dem auf Papier gedruckten Farbton abweichen. Deshalb können wir Reklamationen zu solchen Abweichungen leider nicht akzeptieren.

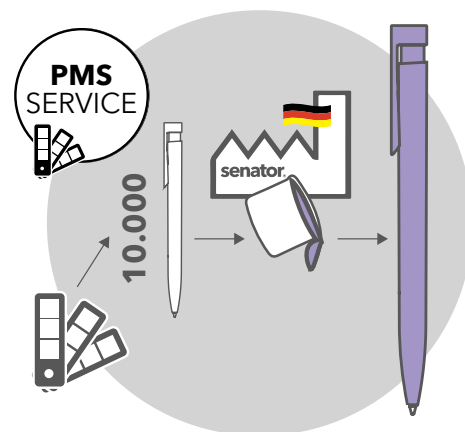

Dieser Service gilt für alle Kunststoffschreibgeräte.

Preisinformationen siehe Seite 97.

Praxisbeispiel

In Anlehnung an die Farbe des Jahres 2023, Hot Magenta, entwickelten wir im selben Jahr unseren Artikel Evoxx Duo Polished Recycled in PMS Einfärbung Rhodamine Red. Dieser wurde sogar mit einer pink schreibenden Mine ausgestattet. Ab einer Auftragsmenge von 10.000 Stück prüfen wir gern die Möglichkeiten einer individuellen Produktion für Sie.

Das individuell bedruckbare Karton-Etui ET157 (siehe Seite 62) unterstützt die Kommunikation in auffälligem Erscheinungsbild.



Art. Nr. 3273 Evoxx Polished Recycled in PMS Einfärbung Rhodamine Red

SCHNELL-LIEFERSERVICES

EXPRESS-SERVICE (ONLINE PORTAL)

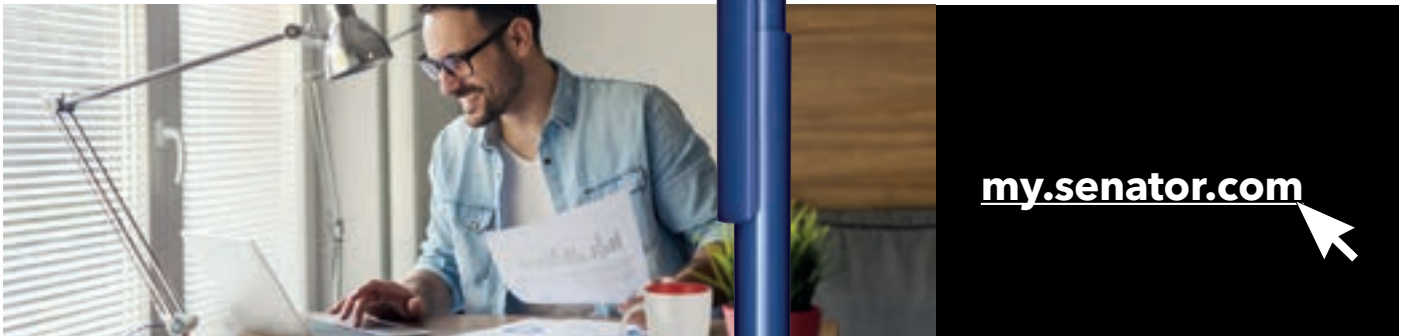

Erledigen Sie Ihre Bestellungen auch jederzeit einfach online. Inklusiv Druckfreigabe. Schnell und unkompliziert.

Mit dem integrierten Konfigurator erstellen Sie gleich ganz nebenbei die fertigen Druckdaten. Das spart weitere Abstimmungsprozesse und lässt Ihnen Zeit, sich um Ihre Kunden zu kümmern.

Wir produzieren alle Artikel innerhalb von **5 Werktagen**:

- **Kunststoff-Schreibgeräte ab 50 Stück**, inkl. CMYK-Druck
- **Metall-Schreibgeräte ab 10 Stück**, inkl. Gravur
- **Becher ab 6 Stück**, inkl. CMYK-Druck

Auch **kostenlose, bedruckte Muster** sind online bestellbar.

Diese Modelle sind über my.senator.com erhältlich:

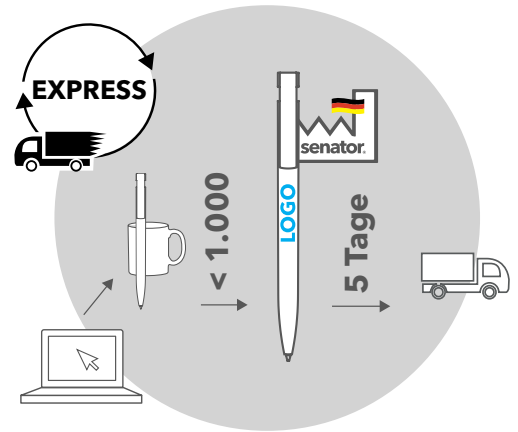

<p>SKEYE BIO</p> <p>3290 Bio</p> <p>19</p>	<p>NATURE PLUS</p> <p>2796 Bio</p> <p>20</p>	<p>LIBERTY</p> <p>3310 Bio</p> <p>2915 Polished</p> <p>2993 Polished Basic</p> <p>2015 Soft Touch</p> <p>18 29 29 30</p>	<p>CHALLENGER</p> <p>3402 Matt Recycled</p> <p>2416 Polished</p> <p>2418 Frosted</p> <p>2192 Clear</p> <p>2597 Clear SG</p> <p>2525 Clear MT</p> <p>22 32 34 34 35 36</p>	<p>SUPER HIT</p> <p>3300 Bio</p> <p>2883 Polished</p> <p>2955 Polished Basic</p> <p>2244 Frosted</p> <p>2597 Clear SG</p> <p>19 25 26 28 28</p>	<p>BRIDGE</p> <p>2350 Polished</p> <p>2350 Polished MT</p> <p>2351 Clear</p> <p>37 37 38</p>	<p>bis zu 6 Farben</p>
---	---	---	--	--	---	------------------------

Katalog Seite:

<p>NAUTIC</p> <p>Touch Pad Pen</p> <p>Kugelschreiber</p> <p>Rollerball</p> <p>52 51 51</p>	<p>IMAGE</p> <p>Kugelschreiber</p> <p>Rollerball</p> <p>Füllhalter</p> <p>Kugelschreiber</p> <p>Rollerball</p> <p>53 54 54 56 56</p>	<p>CARBON</p> <p>Kugelschreiber</p> <p>Rollerball</p> <p>Füllhalter</p> <p>58 59 59</p>	<p>TIZIO</p> <p>Kugelschreiber</p> <p>Rollerball</p> <p>Füllhalter</p> <p>60 61 61</p>	<p>ARVENT</p> <p>Kugelschreiber</p> <p>46</p>	<p>ATTRACT</p> <p>Touch Pad Pen</p> <p>48</p>	<p>GALANT</p> <p>Kugelschreiber</p> <p>49</p>
---	---	--	---	--	--	--

Katalog Seite:

<p>KING CAN</p> <p>0755</p> <p>74</p>	<p>TROPHY</p> <p>0750</p> <p>75</p>	<p>CARINA WHITE</p> <p>0323</p> <p>77</p>	<p>CALI</p> <p>0323</p> <p>79</p>	<p>ELEKTRA WHITE</p> <p>0354</p> <p>80</p>	<p>ELEKTRA INSIDE</p> <p>0355</p> <p>80</p>	<p>COSMOS</p> <p>0356</p> <p>83</p>
--	--	--	--	---	--	--

Katalog Seite:

5.000 KUGELSCHREIBER IN 5 TAGEN



Profitieren Sie von den Vorteilen des einzigartigen senator® „5000 in 5“ Services. Ihre Aufträge in Stückzahlen bis zu 5.000 Stück werden innerhalb von 5 Tagen produziert, bis zu 5-farbig bedruckt, verpackt und versandbereit gemacht.

- **5 Tage Produktionszeit** ab Freigabe der Standskizze bis 12:00 Uhr
- **bis 5.000 Kugelschreiber**
- bis zu **5-farbig bedruckt** (1c - 5c-Druck, 1 Druckstand)
- gültig für alle Farben des jeweiligen Modells
- blau schreibende Mine

Preisinformationen siehe Seite 97.

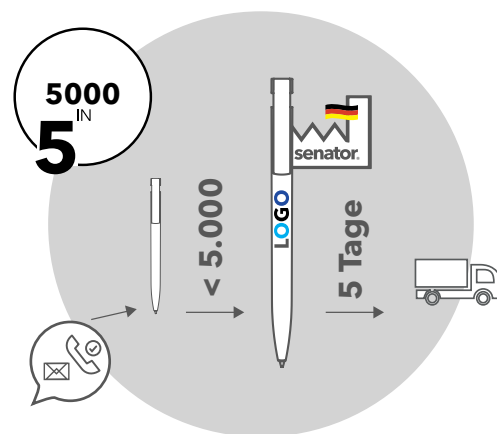

Diese Modelle sind im Rahmen des 5000 in 5 Services erhältlich:

SKEYE BIO



NATURE PLUS



LIBERTY

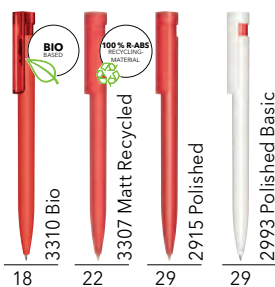

CHALLENGER

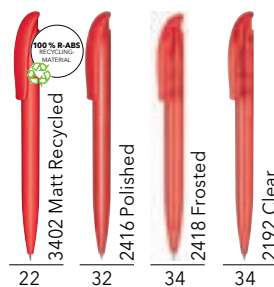

bis zu 15
Farben



Katalog Seite:

SUPER HIT

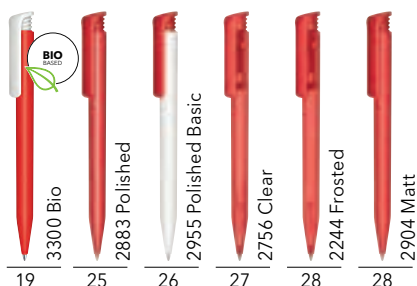

DART

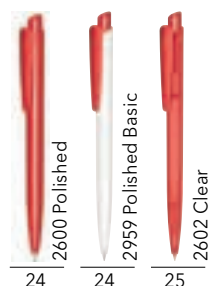

Katalog Seite:

CONNECTED PENS

KUGELSCHREIBER MIT QR CODE



Die senator® QR-Code Kugelschreiber-Modelle bieten Ihnen eine weitere Möglichkeit Ihre Informationen schnell und kontaktlos auszutauschen.

Sobald Sie ein QR-Code-fähiges Smartphone an den vorprogrammierten QR-Code Aufdruck halten, erhalten Sie direkt alle verlinkten Informationen – ganz individuell nach Ihren Anforderungen.

DAS SENATOR® CONNECTED PEN PAKET

1. Sie senden uns bei Auftragserteilung den **Link Ihrer Wahl**, auf den der QR-Code verweisen soll.
2. Wir erstellen Ihren ganz persönlichen QR-Code, nach CI-Angaben und **bestmöglicher Lesbarkeit**.
3. Wir drucken den QR-Code in optimaler Digitaldruck-Qualität, **ohne zusätzliche Kosten**.
4. Der Kugelschreiber ist somit bei Auslieferung **sofort einsatzfähig**.

ANWENDUNGSBEISPIELE

- **Visitenkarte**
Mit allen wichtigen Kontaktinfos inkl. Anrufnummer
- **WLAN-Verbindungen**
Mit direktem Zugang in das entsprechende WLAN Netz (z. B. Hotellerie)
- **Social Media Kanäle**
Alle Informationen/Neuheiten zu Ihrem Produkt- und Serviceangebot
- **Events**
Kündigen Sie Ihre Messen mit allen wichtigen Information an

Der QR-Code entspricht einem Digitaldruck auf dem Clip und kann auch als Teil Ihres Logodrucks **ohne zusätzliche Mehrkosten** aufgebracht werden.

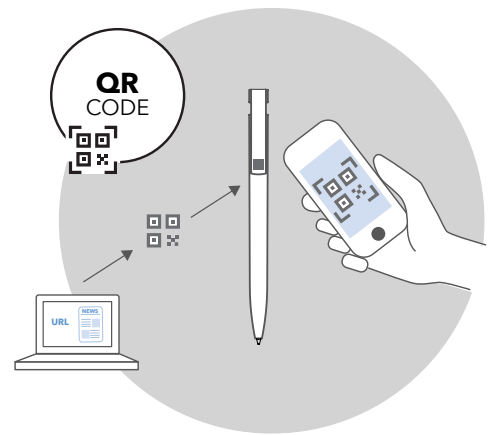

Auch möglich auf farbigen und transparenten Clips soweit die Druckfarbe ausreichend kontraststark ist.

MODELLAUSWAHL

Diese Modelle lassen sich leicht mit einem QR Code Druck auf dem Clip versehen.



Trento, Seite 21

Liberty, Seiten 29 - 31

Super Hit, Seiten 26 - 28

Headliner, Seiten 40 - 41

Bridge, Seiten 37 - 39

Evox, Seite 23

Challenger, Seiten 32 - 36

KOSTENLOSE ERSATZMINE



Ist die Mine einmal leer geschrieben, lässt sich die Lebensdauer ganz einfach verlängern. Wir bieten allen Nutzern unserer Schreibgeräte aus Deutschland und dem europäischen Ausland die Möglichkeit, über unsere Webseite minen.senator.com eine kostenlose Ersatzmine zu bestellen. Sie bezahlen lediglich 1 € Versandgebühr.

Das vermeidet Abfall, schont die Umwelt und verlängert die Werbdauer Ihres Kugelschreibers um ein Vielfaches.

minen.senator.com

senator® magic flow

Eine hohe Qualität der Mine sorgt für ausdauernde Schreibleistung und lang anhaltende Werbewirkung. Als Spezialist für Kunststoffverarbeitung produzieren wir auch unsere X20 und G2 Kunststoffminen **im eigenen Werk in Deutschland.**

Die **senator® magic flow** Mine gehört dabei zu den Besten ihrer Klasse:

- **Hochwertige Qualitätskugel**
- **Dokumentenecht** gemäß ISO-12757-2 und geprüft nach strengen Qualitätskriterien für höchste Ansprüche
- **In zwei Strichstärken:**
 - 1,0 mm für alle, die ein klares und feines Schriftbild bevorzugen
 - 1,4 mm für alle, die mehr Tintenabgabe und somit noch sanfteres Schreiben lieben
- Dank Qualitätskugel und hochwertiger, **deutscher Schreibpaste in Premiumqualität** ist das Schreibgefühl besonders sanft und gleichmäßig im Schriftbild
- Unser Minenversprechen: **bis zu 5 Jahre Schreibleistung** unserer G2 Minen

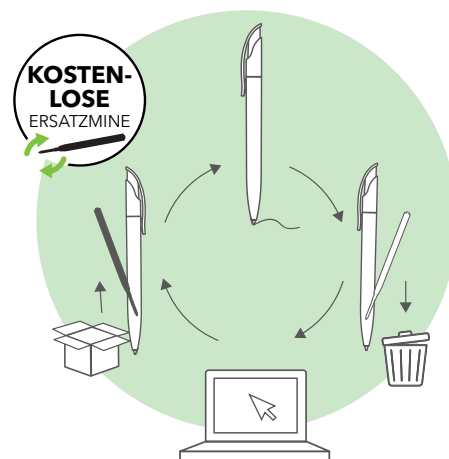

- 8062 **senator® magic flow X20 Mine (1,0 mm)**
Blau oder schwarz, Schreiblelänge bis zu 2 km
- 8004 **senator® magic flow G2 Mine (1,0 mm)**
Blau oder schwarz, Schreiblelänge bis zu 5 km
- 8080 **senator® magic flow G2 Mine (1,4 mm)**
Blau oder schwarz, Schreiblelänge bis zu 3,5 km
- 8068 **senator® magic flow Metallmine, G2**
Blau oder schwarz, Schreiblelänge bis zu 8,5 km

BIOBASIERTE KUNSTSTOFFE UND RECYCLINGKUNSTSTOFFE



Bei senator® verfolgen wir aktiv die Forschung und Investitionen in alternative Materialien zur Reduzierung des CO₂-Fußabdrucks und sehen diese Entwicklungen sehr positiv! Derzeit verwenden wir bereits in vier erfolgreichen Kugelschreibermodellen biobasierte Kunststoffe aus Zuckerrohr und fünf Modelle aus postindustriellem Recyclingkunststoff.



BIOBASIERTE KUNSTSTOFFE (PLA)

Wir setzen für unsere Bio-Produkte ein PLA auf Basis nachwachsender Rohstoffe ein.

Unser PLA wird aus nicht genetisch verändertem Zuckerrohr gewonnen. Einer der effizientesten Rohstoffe zur PLA-Herstellung.



RECYCLINGKUNSTSTOFFE (R-ABS)

Wir verwenden ein zu >95% auf Rezyklat basierendes ABS-ReCompound.

Das bedeutet Wiederverwendung von industriellen Produktionsresten und -abfällen, Rückläufern und Alltagsprodukten.

Ursprung

Nachwachsender Rohstoff auf Biobasis

Materialbasis

PLA (Milchsäuren auf Zuckerrohrbasis)

Kerneigenschaften

Angenehme Haptik und natürliche Farben

CO₂-Fußabdruck

CO₂-reduziert, da bis zu 85 % organisch/ nachwachsend



Echter Recyclingkunststoff aus langlebigen Artikeln

ABS (Thermoplastischer Kunststoff)

Hochwertige Oberflächen für dauerhafte Werbebotschaften

Bis zu 75 % weniger CO₂ verglichen mit neuem ABS-Kunststoff





SENATOR

SCHREIBGERÄTE

Zu 100% im eigenen Werk in Deutschland produziert und veredelt erzielen unsere Schreibgeräte gegenüber Importartikeln einen deutlich überlegeneren ökologischen Fußabdruck. Überzeugend. Vielfältig. Sicher.



NEU



MELBI

NACHHALTIG NEU GEDACHT

Hergestellt aus den recycelten Produktionsabfällen der senator® Bio-Linie überzeugt der neue Melbi Drehkugelschreiber auf ganzer Linie als Vorreiter in Sachen Nachhaltigkeit.



3-fach nachhaltig: Biobasiert, recycelt und klimaneutral

- Hergestellt aus den Produktionsresten der senator® Bio-Produkte
- Biobasierter Kunststoffabfall aus Zuckerrohr
- Ressourcenschonend, da ohne Beimischung zusätzlicher Rohstoffe
- Klimaneutral produziert im eigenen Werk in Deutschland
- Kostenlose Ersatzmine, online nachbestellbar



senator®
Bio-
Schreibgeräte



Wiederver-
wendung des
angefallenen
Bio-Abfalls



Nachhaltige
Weiter-
verarbeitung



Ressourcen-
schonende
Neuentwicklung

MELBI MATT BIO RECYCLED

Abbildung 1:1

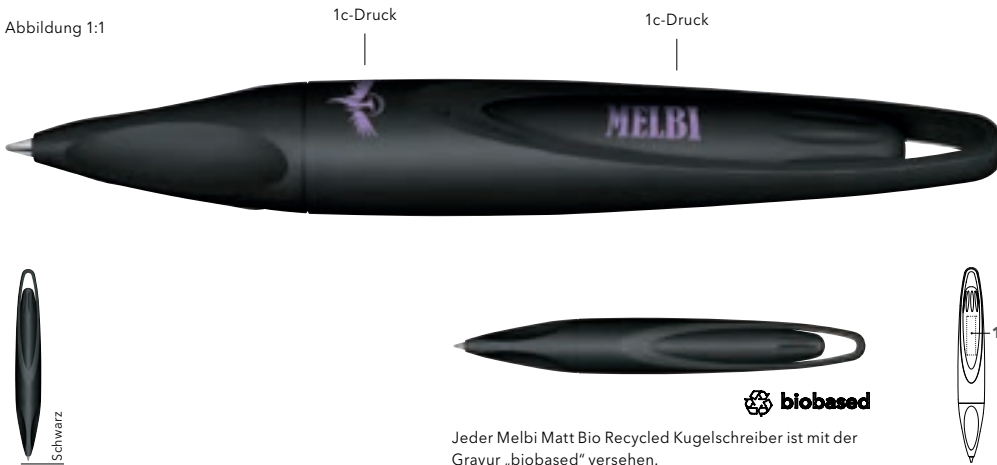

Jeder Melbi Matt Bio Recycled Kugelschreiber ist mit der Gravur „biobased“ versehen.

NEU



SCHREIBGERÄTE

senator
Made in Germany, Since 1920.

ART. NR. 3318

Drehkugelschreiber aus den wiederverwendeten Produktionsabfällen der senator® Bio-Produkte.

Biokunststoff auf PLA-Basis mit einer matten Oberfläche.
senator® magic flow G2 Mine (1,0 mm),
Schreiblänge bis zu 5.000 m
Schreibfarbe: Blau oder Schwarz

Bitte beachten Sie, dass die Oberfläche bei Produkten aus Bio-Material leichte Unregelmäßigkeiten aufweisen kann.

INDUSTRIEPREISE (€/ST.)

UVP in € per Stück, zzgl. MwSt.

3318	500	1.000	2.500	5.000
Incl. 1c-Druck pro Druckfläche	0,83	0,75	0,69	0,65
Jede weitere Farbe	0,27	0,19	0,13	0,09

Veredelungspreise siehe Seite 97

VEREDELUNGSFLÄCHE

Innteil	1	1c - 2c-Druck	26 x 6 mm
Schaft	2	1c - 2c-Druck	8 x 10 mm



ET191



Jedes Etui ET 191 ist mit der Gravur „biobased“ versehen.

NEU



ART. NR. ET191

Kunststoff-Etui aus den wiederverwendeten Produktionsabfällen der senator Bio-Produkte.

Biokunststoff auf PLA-Basis mit einer matten Oberfläche.

Bitte beachten Sie, dass die Oberfläche bei Produkten aus Bio-Material leichte Unregelmäßigkeiten aufweisen kann.

INDUSTRIEPREISE (€/ST.)

UVP in € per Stück, zzgl. MwSt.

ET 191	50	100	250	500
Unbedruckt	1,80	1,80	1,80	1,80
Incl. CMYK-Druck pro Druckfläche	3,77	3,18	2,76	2,48

Veredelungspreise siehe Seite 97

VEREDELUNGSFLÄCHE

Außen	1	CMYK-Druck	150 x 18 mm
--------------	----------	------------	-------------



LIBERTY BIO

TOP-DESIGN IN BIO-KUNSTSTOFF.

Ein durch und durch langlebiges Konzept: Biobasierter Kunststoff, auswechselbare Mine und trendiger Look. Umweltbewusstsein Hand in Hand mit gutem Design.



LIBERTY BIO

Abbildung 1:1



biobased

Jeder Liberty Bio Kugelschreiber ist auf der Seite mit der Gravur „biobased“ versehen.

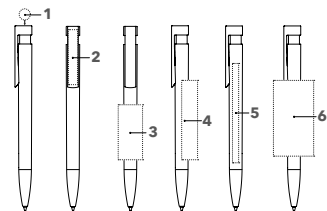

ART. NR. 3310

Druckkugelschreiber

Schaft und Spitze aus biobasiertem Kunststoff, matte Gehäuseoberfläche, transparentes Zwischenstück, transparenter Clip, senator® magic flow G2 Mine (1,0 mm), Schreiblänge bis zu 5.000 m, Schreibfarbe: Blau oder Schwarz
Bitte beachten Sie, dass die Oberfläche bei Produkten aus Bio-Material leichte Unregelmäßigkeiten aufweisen kann.

SERVICES

Mix & Match: ab 10.000 Stück, siehe Seite 8
PMS Service: ab 10.000 Stück, siehe Seite 9

INDUSTRIEPREISE (€/ST.)

UVP in € per Stück, zzgl. MwSt.

3310	500	1.000	2.500	5.000
Incl. 1c-Druck pro Druckfläche	0,97	0,89	0,83	0,79
Jede weitere Farbe	0,27	0,19	0,13	0,09
Incl. CMYK-Druck pro Motiv	1,38	1,18	1,03	0,93

Veredelungspreise siehe Seite 97

VEREDELUNGSFLÄCHE

Kappe	1	CMYK-Druck	Ø 9,5 mm
Clip	2	1c - 5c-Druck CMYK-Druck	35 x 6 mm
Schaft	3	1c - 5c-Druck	45 x 20 mm
	4	1c - 5c-Druck	65 x 13 mm
	5	CMYK-Druck	60 x 7 mm
	6	1c - 5c-Druck	60 x 30 mm (ab 1.000 Stück)



NATURE PLUS BIO

Abbildung 1:1



Jeder Nature Plus Kugelschreiber ist auf der Seite mit einer Kennzeichnung zum Biomaterial versehen.

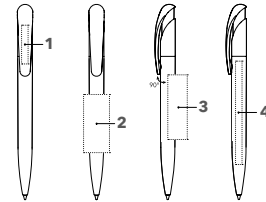

SCHREIBGERÄTE

senator®
Made in Germany, Since 1920.

ART. NR. 2796

Druckkugelschreiber

Sichtbare Teile aus biobasiertem Kunststoff, matte Gehäuseoberfläche, senator® magic flow G2 Mine (1,0 mm), Schreiblänge bis zu 5.000 m Schreibfarbe: Blau oder Schwarz

Bitte beachten Sie, dass die Oberfläche bei Produkten aus Bio-Material leichte Unregelmäßigkeiten aufweisen kann.

SERVICES

Mix & Match: ab 10.000 Stück, siehe Seite 8
PMS Service: ab 10.000 Stück, siehe Seite 9

INDUSTRIEPREISE (€/ST.)

UVP in € per Stück, zzgl. MwSt.

2796	500	1.000	2.500	5.000
Incl. 1c-Druck pro Druckfläche	1,12	1,04	0,98	0,94
Jede weitere Farbe	0,27	0,19	0,13	0,09
Incl. CMYK-Druck pro Motiv	1,53	1,33	1,18	1,08
Aufpreis Mine Magic Flow 1.4	-	0,10	0,10	0,10

Veredelungspreise siehe Seite 97

VEREDELUNGSFLÄCHE

Clip	1	1c - 5c-Druck CMYK-Druck	30 x 5 mm
Schaft	2	1c - 5c-Druck	45 x 20 mm
	3	1c - 5c-Druck	50 x 15 mm
	4	CMYK-Druck	80 x 7 mm



SKEYE BIO

Abbildung 1:1

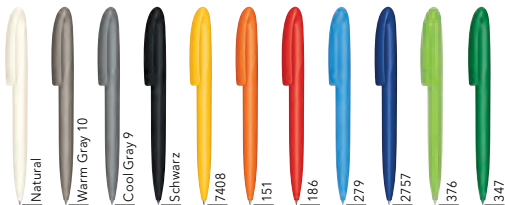

Jeder Skeye Bio Kugelschreiber ist auf der Seite mit einer Kennzeichnung zum Biomaterial versehen.

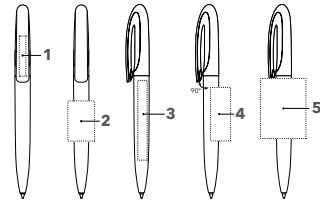

ART. NR. 3290

Drehkugelschreiber

Sichtbare Teile aus biobasiertem Kunststoff, matte Gehäuseoberfläche, senator® magic flow G2 Mine (1,0 mm), Schreiblänge bis zu 5.000 m Schreibfarbe: Blau oder Schwarz

Bitte beachten Sie, dass die Oberfläche bei Produkten aus Bio-Material leichte Unregelmäßigkeiten aufweisen kann.

SERVICES

Mix & Match: ab 10.000 Stück, siehe Seite 8
PMS Service: ab 10.000 Stück, siehe Seite 9

INDUSTRIEPREISE (€/ST.)

UVP in € per Stück, zzgl. MwSt.

3290	500	1.000	2.500	5.000
Incl. 1c-Druck pro Druckfläche	1,26	1,18	1,12	1,08
Jede weitere Farbe	0,27	0,19	0,13	0,09
Incl. CMYK-Druck pro Motiv	1,67	1,47	1,32	1,22
Aufpreis Mine Magic Flow 1.4	-	0,10	0,10	0,10

Veredelungspreise siehe Seite 97

VEREDELUNGSFLÄCHE

Clip	1	1c - 5c-Druck CMYK-Druck	35 x 6 mm
Schaft	2	1c - 5c-Druck	30 x 20 mm
	3	CMYK-Druck	50 x 7 mm
	4	1c - 5c-Druck	40 x 15 mm
	5	1c - 5c-Druck	45 x 34 mm (ab 1.000 Stück)



SUPER HIT BIO

Abbildung 1:1

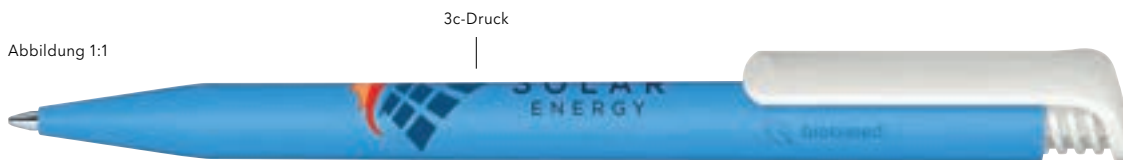

biobased

Jeder Super Hit Bio Kugelschreiber ist auf der Seite mit der Gravur „biobased“ versehen.

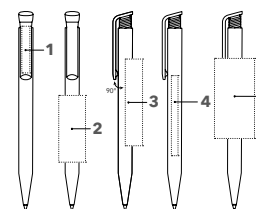

ART. NR. 3300

Druckkugelschreiber

Schaft aus biobasiertem Kunststoff,

matte Gehäuseoberfläche,
Clipdrücker: poliert opak, weiß,
senator® magic flow X20 Mine (1,0 mm),
Schreibfarbe: Blau oder Schwarz
Bitte beachten Sie, dass die Oberfläche bei Produk-
ten aus Bio-Material leichte Unregelmäßigkeiten
aufweisen kann.

SERVICES

PMS Service: ab 10.000 Stück, siehe Seite 9

INDUSTRIEPREISE (€/ST.)

UVP in € per Stück, zzgl. MwSt.

3300	500	1.000	2.500	5.000
Incl. 1c-Druck pro Druckfläche	0,69	0,61	0,55	0,51
Jede weitere Farbe	0,27	0,19	0,13	0,09
Incl. CMYK-Druck pro Motiv	1,10	0,90	0,75	0,65

Veredelungspreise siehe Seite 97

VEREDELUNGSFLÄCHE

Clip	1	1c - 5c-Druck CMYK-Druck	35 x 6 mm
Schaft	2	1c - 5c-Druck	50 x 20mm
	3	1c - 5c-Druck	65 x 13 mm
	4	CMYK-Druck	60 x 7 mm
	5	1c - 5c-Druck	60 x 30 mm (ab 1.000 Stück)



SUPER HIT MATT RECYCLED

Abbildung 1:1

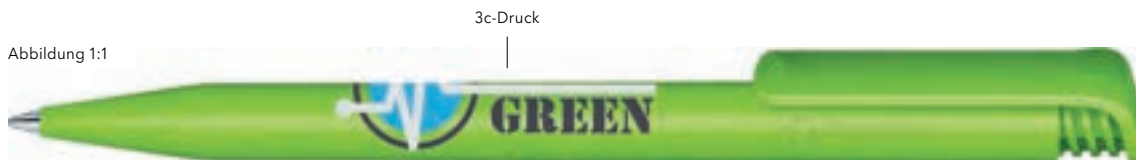

recycled

Jeder Super Hit Matt Recycled Kugelschreiber ist auf der Seite mit der Gravur „recycled“ versehen.

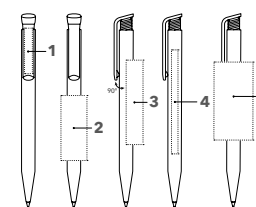

ART. NR. 3304

Druckkugelschreiber

Sichtbare Teile aus Recycling-Material

matte Gehäuseoberfläche,
Clipdrücker: poliert
senator® magic flow X20 Mine (1,0 mm),
Schreiblänge bis zu 2.000 m
Schreibfarbe: Blau oder Schwarz

Bitte beachten Sie, dass Recycling-Material leichte
Farbschwankungen aufweisen kann.

SERVICES

PMS Service: ab 10.000 Stück, siehe Seite 9

INDUSTRIEPREISE (€/ST.)

UVP in € per Stück, zzgl. MwSt.

3304	500	1.000	2.500	5.000
Incl. 1c-Druck pro Druckfläche	0,63	0,55	0,49	0,45
Jede weitere Farbe	0,27	0,19	0,13	0,09
Incl. CMYK-Druck pro Motiv	1,04	0,84	0,69	0,59

Veredelungspreise siehe Seite 97

VEREDELUNGSFLÄCHE

Clip	1	1c - 5c-Druck CMYK-Druck	35 x 6 mm
Schaft	2	1c - 5c-Druck	50 x 20mm
	3	1c - 5c-Druck	65 x 13 mm
	4	CMYK-Druck	60 x 7 mm
	5	1c - 5c-Druck	60 x 30 mm (ab 1.000 Stück)



TRENTO MATT RECYCLED

KLIMA-FREUND.

Wenn Ihnen Nachhaltigkeit genauso wichtig ist wie gutes Design, dann sind diese senator® Recycled Pens die Modelle Ihrer Wahl.



TRENTO MATT RECYCLED

Abbildung 1:1

4c-Druck



Jeder Trento Matt Recycled Kugelschreiber ist auf der Seite mit der Gravur „recycled“ versehen.

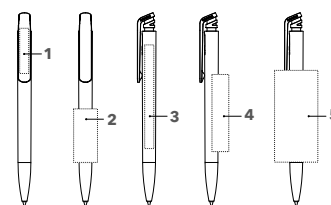

ART. NR. 3305

Druckkugelschreiber

Sichtbare Teile aus Recycling-Material

Matt opake Gehäuseoberfläche, langlebige senator® magic flow G2 Mine (1,0 mm), Schreiblänge bis zu 5.000 m, Schreibfarbe: Blau oder Schwarz

Bitte beachten Sie, dass Recycling-Material leichte Farbschwankungen aufweisen kann.

SERVICES

Mix & Match: ab 10.000 Stück, siehe Seite 8

PMS Service: ab 10.000 Stück, siehe Seite 9

INDUSTRIEPREISE (€/ST.)

UVP in € per Stück, zzgl. MwSt.

3305	500	1.000	2.500	5.000
Incl. 1c-Druck pro Druckfläche	0,76	0,68	0,62	0,58
Jede weitere Farbe	0,27	0,19	0,13	0,09
Incl. CMYK-Druck pro Motiv	1,17	0,97	0,82	0,72

Veredelungspreise siehe Seite 97

VEREDELUNGSFLÄCHE

Clip	1	1c - 5c-Druck CMYK-Druck	35 x 6 mm
Schaft	2	1c - 5c-Druck	40 x 20 mm
	3	CMYK-Druck	60 x 7 mm
	4	1c - 5c-Druck	60 x 13 mm
	5	1c - 5c-Druck	60 x 30 mm (ab 1.000 Stück)



LIBERTY MATT RECYCLED

Abbildung 1:1



Jeder Liberty Matt Recycled Kugelschreiber ist auf der Seite mit der Gravur „recycled“ versehen.

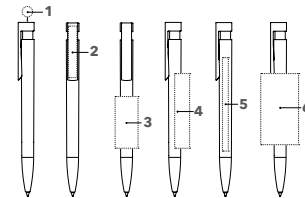

ART. NR. 3307

Druckkugelschreiber

Sichtbare Teile aus Recycling-Material

Matt opake Gehäuseoberfläche, langlebige senator® magic flow G2 Mine (1,0 mm), Schreiblänge bis zu 5.000 m, Schreibfarbe: Blau oder Schwarz

Bitte beachten Sie, dass Recycling-Material leichte Farbschwankungen aufweisen kann.

SERVICES

Mix & Match: ab 10.000 Stück, siehe Seite 8

PMS Service: ab 10.000 Stück, siehe Seite 9

INDUSTRIEPREISE (€/ST.)

UVP in € per Stück, zzgl. MwSt.

3307	500	1.000	2.500	5.000
Incl. 1c-Druck pro Druckfläche	0,89	0,81	0,75	0,71
Jede weitere Farbe	0,27	0,19	0,13	0,09
Incl. CMYK-Druck pro Motiv	1,30	1,10	0,95	0,85

Veredelungspreise siehe Seite 97

VEREDELUNGSFLÄCHE

Kappteil	Druckart	Größe
Kappe	1 CMYK-Druck	Ø 9,5 mm
Clip	2 1c - 5c-Druck CMYK-Druck	35 x 6 mm
Schaft	3 1c - 5c-Druck	45 x 20 mm
	4 1c - 5c-Druck	65 x 13 mm
	5 CMYK-Druck	60 x 7 mm
	6 1c - 5c-Druck	60 x 30 mm (ab 1.000 Stück)



CHALLENGER MATT RECYCLED

Abbildung 1:1

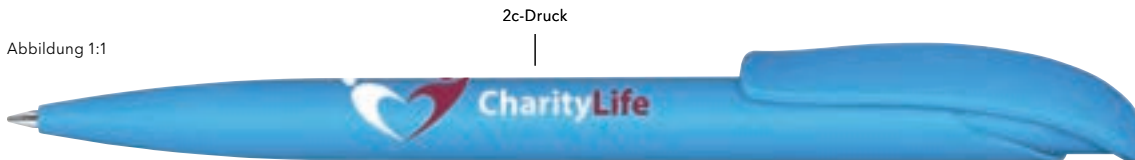

Jeder Challenger Matt Recycled Kugelschreiber ist auf der Rückseite mit dem Aufdruck „Recycled Material“ versehen.

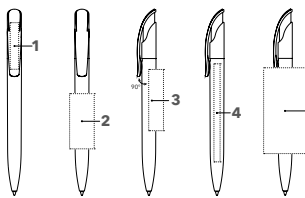

ART. NR. 3402

Druckkugelschreiber

Sichtbare Teile aus Recycling-Material

Matt opake Gehäuseoberfläche, langlebige senator® magic flow G2 Mine (1,0 mm), Schreiblänge bis zu 5.000 m, Schreibfarbe: Blau oder Schwarz

Bitte beachten Sie, dass Recycling-Material leichte Farbschwankungen aufweisen kann.

SERVICES

Mix & Match: ab 10.000 Stück, siehe Seite 8

PMS Service: ab 10.000 Stück, siehe Seite 9

INDUSTRIEPREISE (€/ST.)

UVP in € per Stück, zzgl. MwSt.

3402	500	1.000	2.500	5.000
Incl. 1c-Druck pro Druckfläche	1,01	0,93	0,87	0,83
Jede weitere Farbe	0,27	0,19	0,13	0,09
Incl. CMYK-Druck pro Motiv	1,42	1,22	1,07	0,97

Aufpreis Mine Magic Flow 1.4 - 0,10 0,10 0,10

Veredelungspreise siehe Seite 97

VEREDELUNGSFLÄCHE

Kappteil	Druckart	Größe
Clip	1 1c - 5c-Druck CMYK-Druck	35 x 7 mm
Schaft	2 1c - 5c-Druck	45 x 20 mm
	3 1c - 5c-Druck	50 x 12 mm
	4 CMYK-Druck	60 x 7 mm
	5 1c - 5c-Druck	60 x 35 mm (ab 1.000 Stück)



EVOXX POLISHED RECYCLED

Abbildung 1:1



Jeder Evoxx Polished Recycled Kugelschreiber ist auf der Rückseite mit dem Aufdruck „Recycled Material“ versehen.

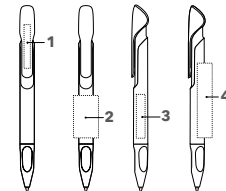

SCHREIBGERÄTE

senator®
Made in Germany, Since 1920.

ART. NR. 3273

Druckkugelschreiber

Sichtbare Teile aus Recycling-Material

Glänzend opake Gehäuseoberfläche mit matten Akzenten, langlebige senator® magic flow G2 Mine (1,0 mm), Schreiblänge bis zu 5.000 m, Schreibfarbe: Blau oder Schwarz

Bitte beachten Sie, dass Recycling-Material leichte Farbschwankungen aufweisen kann.

SERVICES

Mix & Match: ab 10.000 Stück, siehe Seite 8

PMS Service: ab 10.000 Stück, siehe Seite 9

INDUSTRIEPREISE (€/ST.)

UVP in € per Stück, zzgl. MwSt.

3273	500	1.000	2.500	5.000
Incl. 1c-Druck pro Druckfläche	0,89	0,81	0,75	0,71
Jede weitere Farbe	0,27	0,19	0,13	0,09
Incl. CMYK-Druck pro Motiv	1,30	1,10	0,95	0,85

Veredelungspreise siehe Seite 97

VEREDELUNGSFLÄCHE

Clip	1	1c - 5c-Druck CMYK-Druck	35 x 5 mm
Schaft	2	1c - 5c-Druck	28 x 20 mm
	3	CMYK-Druck	35 x 7 mm
	4	1c - 5c-Druck	55 x 18 mm



ClimatePartner.com/13772-1910-1001

EVOXX DUO POLISHED RECYCLED

Abbildung 1:1

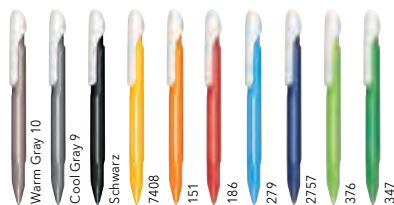

Jeder Evoxx Duo Polished Recycled Kugelschreiber ist auf der Rückseite mit dem Aufdruck „Recycled Material“ versehen.

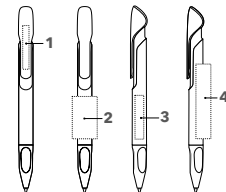

ART. NR. 3274

Druckkugelschreiber

Sichtbare Teile aus Recycling-Material

Glänzend opake Gehäuseoberfläche mit matten Akzenten, langlebige senator® magic flow G2 Mine (1,0 mm), Schreiblänge bis zu 5.000 m, Schreibfarbe: Blau oder Schwarz

Bitte beachten Sie, dass Recycling-Material leichte Farbschwankungen aufweisen kann.

SERVICES

Mix & Match: ab 10.000 Stück, siehe Seite 8

PMS Service: ab 10.000 Stück, siehe Seite 9

INDUSTRIEPREISE (€/ST.)

UVP in € per Stück, zzgl. MwSt.

3274	500	1.000	2.500	5.000
Incl. 1c-Druck pro Druckfläche	0,89	0,81	0,75	0,71
Jede weitere Farbe	0,27	0,19	0,13	0,09
Incl. CMYK-Druck pro Motiv	1,30	1,10	0,95	0,85

Veredelungspreise siehe Seite 97

VEREDELUNGSFLÄCHE

Clip	1	1c - 5c-Druck CMYK-Druck	35 x 5 mm
Schaft	2	1c - 5c-Druck	28 x 20 mm
	3	CMYK-Druck	35 x 7 mm
	4	1c - 5c-Druck	55 x 18 mm



ClimatePartner.com/13772-1910-1001

DART POLISHED



Abbildung 1:1

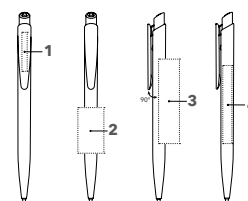

ART. NR. 2600

Druckkugelschreiber

Poliert opake Gehäuseoberfläche, senator® magic flow X20 Mine (1,0 mm), Schreiblänge bis zu 2.000 m, Schreibfarbe: Blau oder Schwarz

SERVICES

Mix & Match: ab 10.000 Stück, siehe Seite 8
PMS Service: ab 10.000 Stück, siehe Seite 9

INDUSTRIEPREISE (€/ST.)

UVP in € per Stück, zzgl. MwSt.

2600	500	1.000	2.500	5.000
Incl. 1c-Druck pro Druckfläche	0,53	0,45	0,39	0,35
Jede weitere Farbe	0,27	0,19	0,13	0,09
Incl. CMYK-Druck pro Motiv	0,94	0,74	0,59	0,49

Veredelungspreise siehe Seite 97

VEREDELUNGSFLÄCHE

Clip	1	1c - 5c-Druck CMYK-Druck	20 x 6 mm
Schaft	2	1c - 5c-Druck	35 x 20 mm
	3	1c - 5c-Druck	65 x 12 mm
	4	1c - 5c-Druck	60 x 7 mm

DART POLISHED BASIC



Abbildung 1:1

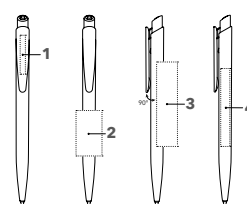
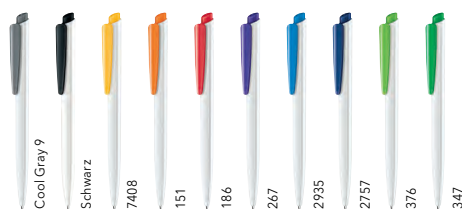

ART. NR. 2959

Druckkugelschreiber

Poliert opake Gehäuseoberfläche, weißer Schaft, farbiger Clip, senator® magic flow X20 Mine (1,0 mm), Schreiblänge bis zu 2.000 m, Schreibfarbe: Blau oder Schwarz

SERVICES

Mix & Match: ab 10.000 Stück, siehe Seite 8
PMS Service: ab 10.000 Stück, siehe Seite 9

INDUSTRIEPREISE (€/ST.)

UVP in € per Stück, zzgl. MwSt.

2959	500	1.000	2.500	5.000
Incl. 1c-Druck pro Druckfläche	0,53	0,45	0,39	0,35
Jede weitere Farbe	0,27	0,19	0,13	0,09
Incl. CMYK-Druck pro Motiv	0,94	0,74	0,59	0,49

Veredelungspreise siehe Seite 97

VEREDELUNGSFLÄCHE

Clip	1	1c - 5c-Druck CMYK-Druck	20 x 6 mm
Schaft	2	1c - 5c-Druck	35 x 20 mm
	3	1c - 5c-Druck	65 x 12 mm
	4	CMYK-Druck	60 x 7 mm

DART CLEAR



Abbildung 1:1



SCHREIBGERÄTE

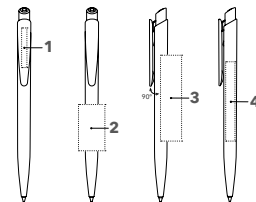

ART. NR. 2602

Druckkugelschreiber

Glänzend transparente Gehäuseoberfläche, Clip poliert opak, senator® magic flow X20 Mine (1,0 mm), Schreiblänge bis zu 2.000 m, Schreibfarbe: Blau oder Schwarz

SERVICES

Mix & Match: ab 10.000 Stück, siehe Seite 8
PMS Service: ab 10.000 Stück, siehe Seite 9

INDUSTRIEPREISE (€/ST.)

UVP in € per Stück, zzgl. MwSt.

2602	500	1.000	2.500	5.000
Incl. 1c-Druck pro Druckfläche	0,53	0,45	0,39	0,35
Jede weitere Farbe	0,27	0,19	0,13	0,09
Incl. CMYK-Druck pro Motiv	0,94	0,74	0,59	0,49

Veredelungspreise siehe Seite 97

VEREDELUNGSFLÄCHE

Clip	1	1c - 5c-Druck CMYK-Druck	20 x 6 mm
Schaft	2	1c - 5c-Druck	35 x 20 mm
	3	1c - 5c-Druck	65 x 12 mm
	4	CMYK-Druck	60 x 7 mm

SUPER HIT POLISHED



Abbildung 1:1

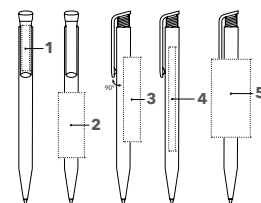

ART. NR. 2883

Druckkugelschreiber

Poliert opake Gehäuseoberfläche, poliert opaker Clip, senator® magic flow X20 Mine (1,0 mm), Schreiblänge bis zu 2.000 m, Schreibfarbe: Blau oder Schwarz

SERVICES

Mix & Match: ab 10.000 Stück, siehe Seite 8
PMS Service: ab 10.000 Stück, siehe Seite 9

INDUSTRIEPREISE (€/ST.)

UVP in € per Stück, zzgl. MwSt.

2883	500	1.000	2.500	5.000
Incl. 1c-Druck pro Druckfläche	0,53	0,45	0,39	0,35
Jede weitere Farbe	0,27	0,19	0,13	0,09
Incl. CMYK-Druck pro Motiv	0,94	0,74	0,59	0,49

Veredelungspreise siehe Seite 97

VEREDELUNGSFLÄCHE

Clip	1	1c - 5c-Druck CMYK-Druck	35 x 6 mm
Schaft	2	1c - 5c-Druck	50 x 20 mm
	3	1c - 5c-Druck	65 x 13 mm
	4	CMYK-Druck	80 x 7 mm
	5	1c - 5c-Druck CMYK-Druck auf weißem Schaft	60 x 30 mm (ab 1.000 Stück)

SUPER HIT POLISHED BASIC

Abbildung 1:1

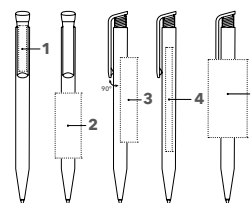

ART. NR. 2955

Druckkugelschreiber

Poliert opake Gehäuseoberfläche, weißer Schaft, farbiger Clip, senator® magic flow X20 Mine (1,0 mm), Schreiblänge bis zu 2.000 m, Schreibfarbe: Blau oder Schwarz

SERVICES

PMS Service: ab 10.000 Stück, siehe Seite 9

INDUSTRIEPREISE (€/ST.)

UVP in € per Stück, zzgl. MwSt.

2955	500	1.000	2.500	5.000
Incl. 1c-Druck pro Druckfläche	0,53	0,45	0,39	0,35
Jede weitere Farbe	0,27	0,19	0,13	0,09
Incl. CMYK-Druck pro Motiv	0,94	0,74	0,59	0,49

Veredelungspreise siehe Seite 97

VEREDELUNGSFLÄCHE

Clip	1	1c - 5c-Druck CMYK-Druck	35 x 6 mm
Schaft	2	1c - 5c-Druck	50 x 20 mm
	3	1c - 5c-Druck	65 x 13 mm
	4	CMYK-Druck	80 x 7 mm
	5	1c - 5c-Druck CMYK-Druck	60 x 30 mm (ab 1.000 Stück)

SUPER HIT POLISHED BASIC SG

Abbildung 1:1

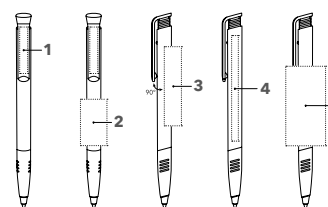

ART. NR. 2956

Druckkugelschreiber

Poliert opake Gehäuseoberfläche, weißer Schaft, farbiger Clip und farbige Softgriffzone, senator® magic flow X20 Mine (1,0 mm), Schreiblänge bis zu 2.000 m, Schreibfarbe: Blau oder Schwarz

SERVICES

Mix & Match: ab 10.000 Stück, siehe Seite 8

PMS Service: ab 10.000 Stück, siehe Seite 9

INDUSTRIEPREISE (€/ST.)

UVP in € per Stück, zzgl. MwSt.

2956	500	1.000	2.500	5.000
Incl. 1c-Druck pro Druckfläche	0,58	0,50	0,44	0,40
Jede weitere Farbe	0,27	0,19	0,13	0,09
Incl. CMYK-Druck pro Motiv	0,99	0,79	0,64	0,54

Veredelungspreise siehe Seite 97

VEREDELUNGSFLÄCHE

Clip	1	1c - 5c-Druck CMYK-Druck	35 x 6 mm
Schaft	2	1c - 5c-Druck	35 x 20 mm
	3	1c - 5c-Druck	60 x 12 mm
	4	CMYK-Druck	80 x 7 mm
	5	1c - 5c-Druck	60 x 30 mm (ab 1.000 Stück)

SUPER HIT CLEAR

Abbildung 1:1

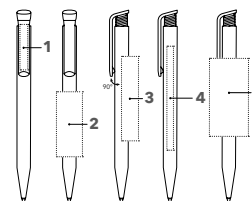

SCHREIBGERÄTE

senator®
Made in Germany, Since 1920.

ART. NR. 2756

Druckkugelschreiber

Glänzend transparente Gehäuseoberfläche, poliert opaker Clip, senator® magic flow X20 Mine (1,0 mm), Schreiblänge bis zu 2.000 m, Schreibfarbe: Blau oder Schwarz

SERVICES

Mix & Match: ab 10.000 Stück, siehe Seite 8
PMS Service: ab 10.000 Stück, siehe Seite 9

INDUSTRIEPREISE (€/ST.)

UVP in € per Stück, zzgl. MwSt.

2756	500	1.000	2.500	5.000
Incl. 1c-Druck pro Druckfläche	0,53	0,45	0,39	0,35
Jede weitere Farbe	0,27	0,19	0,13	0,09
Incl. CMYK-Druck pro Motiv	0,94	0,74	0,59	0,49

Veredelungspreise siehe Seite 97

VEREDELUNGSFLÄCHE

Clip	1	1c - 5c-Druck CMYK-Druck	35 x 6 mm
Schaft	2	1c - 5c-Druck	50 x 20 mm
	3	1c - 5c-Druck	65 x 13 mm
	4	CMYK-Druck	80 x 7 mm
	5	1c - 5c-Druck	60 x 30 mm
			(ab 1.000 Stück)

SUPER HIT CLEAR SG

Abbildung 1:1

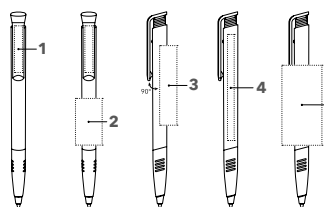
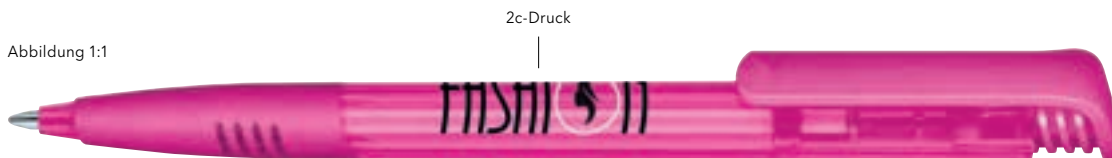

ART. NR. 2234

Druckkugelschreiber

Glänzend transparente Gehäuseoberfläche, poliert opaker Clip, farbige Softgriffzone, senator® magic flow X20 Mine (1,0 mm), Schreiblänge bis zu 2.000 m, Schreibfarbe: Blau oder Schwarz

SERVICES

Mix & Match: ab 10.000 Stück, siehe Seite 8
PMS Service: ab 10.000 Stück, siehe Seite 9

INDUSTRIEPREISE (€/ST.)

UVP in € per Stück, zzgl. MwSt.

2234	500	1.000	2.500	5.000
Incl. 1c-Druck pro Druckfläche	0,58	0,50	0,44	0,40
Jede weitere Farbe	0,27	0,19	0,13	0,09
Incl. CMYK-Druck pro Motiv	0,99	0,79	0,64	0,54

Veredelungspreise siehe Seite 97

VEREDELUNGSFLÄCHE

Clip	1	1c - 5c-Druck CMYK-Druck	35 x 6 mm
Schaft	2	1c - 5c-Druck	35 x 20 mm
	3	1c - 5c-Druck	60 x 12 mm
	4	CMYK-Druck	80 x 7 mm
	5	1c - 5c-Druck	60 x 30 mm
			(ab 1.000 Stück)

SUPER HIT FROSTED

Abbildung 1:1

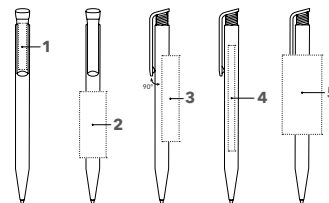

ART. NR. 2244

Druckkugelschreiber

Gefrostete Gehäuseoberfläche, poliert opaker Clip, senator® magic flow X20 Mine (1,0 mm), Schreiblänge bis zu 2.000 m, Schreibfarbe: Blau oder Schwarz

SERVICES

Mix & Match: ab 10.000 Stück, siehe Seite 8

PMS Service: ab 10.000 Stück, siehe Seite 9

INDUSTRIEPREISE (€/ST.)

UVP in € per Stück, zzgl. MwSt.

2244	500	1.000	2.500	5.000
Incl. 1c-Druck pro Druckfläche	0,53	0,45	0,39	0,35
Jede weitere Farbe	0,27	0,19	0,13	0,09
Incl. CMYK-Druck pro Motiv	0,94	0,74	0,59	0,49

Veredelungspreise siehe Seite 97

VEREDELUNGSFLÄCHE

Clip	1	1c - 5c-Druck CMYK-Druck	35 x 6 mm
Schaft	2	1c - 5c-Druck	50 x 20 mm
	3	1c - 5c-Druck	65 x 13 mm
	4	CMYK-Druck	80 x 7 mm
	5	1c - 5c-Druck	60 x 30 mm (ab 1.000 Stück)

SUPER HIT MATT

Abbildung 1:1

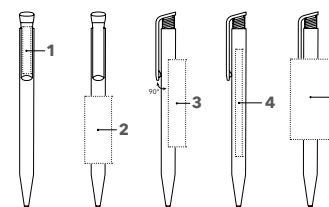

ART. NR. 2904

Druckkugelschreiber

Matte Gehäuseoberfläche, poliert opaker Clip, senator® magic flow X20 Mine (1,0 mm), Schreiblänge bis zu 2.000 m, Schreibfarbe: Blau oder Schwarz

SERVICES

Mix & Match: ab 10.000 Stück, siehe Seite 8

PMS Service: ab 10.000 Stück, siehe Seite 9

INDUSTRIEPREISE (€/ST.)

UVP in € per Stück, zzgl. MwSt.

2904	500	1.000	2.500	5.000
Incl. 1c-Druck pro Druckfläche	0,53	0,45	0,39	0,35
Jede weitere Farbe	0,27	0,19	0,13	0,09
Incl. CMYK-Druck pro Motiv	0,94	0,74	0,59	0,49

Veredelungspreise siehe Seite 97

VEREDELUNGSFLÄCHE

Clip	1	1c - 5c-Druck CMYK-Druck	35 x 6 mm
Schaft	2	1c - 5c-Druck	50 x 20 mm
	3	1c - 5c-Druck	65 x 13 mm
	4	CMYK-Druck	80 x 7 mm
	5	1c - 5c-Druck	60 x 30 mm (ab 1.000 Stück)

LIBERTY POLISHED

Abbildung 1:1

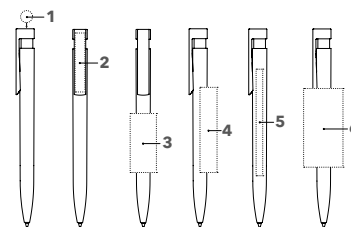
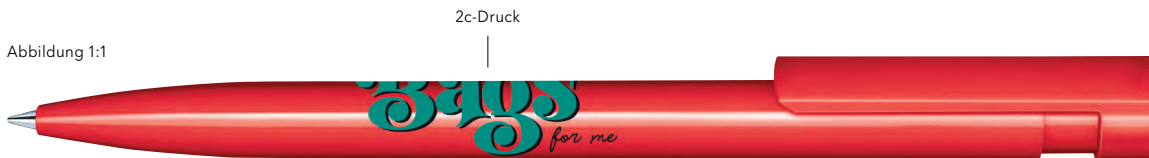

ART. NR. 2915

Druckkugelschreiber

Poliert opake Gehäuseoberfläche, senator® magic flow G2 Mine (1,0 mm), Schreiblänge bis zu 5.000 m, Schreibfarbe: Blau oder Schwarz

SERVICES

Mix & Match: ab 10.000 Stück, siehe Seite 8
PMS Service: ab 10.000 Stück, siehe Seite 9

INDUSTRIEPREISE (€/ST.)

UVP in € per Stück, zzgl. MwSt.

2915	500	1.000	2.500	5.000
Incl. 1c-Druck pro Druckfläche	0,71	0,63	0,57	0,53
Jede weitere Farbe	0,27	0,19	0,13	0,09
Incl. CMYK-Druck pro Motiv	1,12	0,92	0,77	0,67

Veredelungspreise siehe Seite 97

VEREDELUNGSFLÄCHE

Kappe	1	CMYK-Druck	Ø 9,5 mm
Clip	2	1c - 5c-Druck CMYK-Druck	35 x 7 mm
Schaft	3	1c - 5c-Druck	45 x 20 mm
	4	1c - 5c-Druck	65 x 13 mm
	5	CMYK-Druck	80 x 7 mm
	6	1c - 5c-Druck CMYK-Druck auf weißem Schaft	60 x 30 mm (ab 1.000 Stück)

LIBERTY POLISHED BASIC

Abbildung 1:1

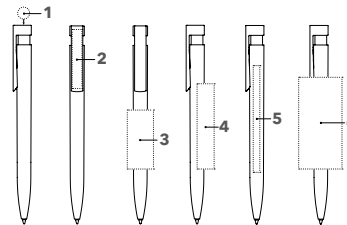
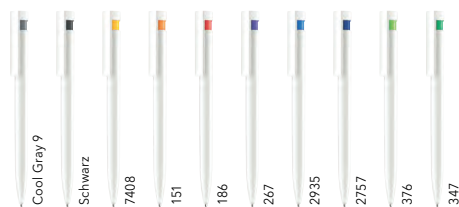

ART. NR. 2993

Druckkugelschreiber

Poliert opake Gehäuseoberfläche, weißer Schaft, farbig transparentes Zwischenstück, senator® magic flow G2 Mine (1,0 mm), Schreiblänge bis zu 5.000 m, Schreibfarbe: Blau oder Schwarz

SERVICES

Mix & Match: ab 10.000 Stück, siehe Seite 8
PMS Service: ab 10.000 Stück, siehe Seite 9

INDUSTRIEPREISE (€/ST.)

UVP in € per Stück, zzgl. MwSt.

2993	500	1.000	2.500	5.000
Incl. 1c-Druck pro Druckfläche	0,71	0,63	0,57	0,53
Jede weitere Farbe	0,27	0,19	0,13	0,09
Incl. CMYK-Druck pro Motiv	1,12	0,92	0,77	0,67

Veredelungspreise siehe Seite 97

VEREDELUNGSFLÄCHE

Kappe	1	CMYK-Druck	Ø 9,5 mm
Clip	2	1c - 5c-Druck CMYK-Druck	35 x 7 mm
Schaft	3	1c - 5c-Druck	45 x 20 mm
	4	1c - 5c-Druck	65 x 13 mm
	5	CMYK-Druck	80 x 7 mm
	6	1c - 5c-Druck CMYK-Druck	60 x 30 mm (ab 1.000 Stück)

LIBERTY SOFT TOUCH

Abbildung 1:1

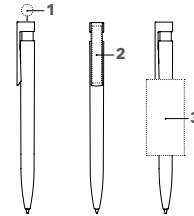

ART. NR. 2015

Druckkugelschreiber

Samtige Gehäuseoberfläche,
transparentes Zwischenstück,
transparenter Clip,
senator® magic flow G2 Mine (1,0 mm),
Schreiblänge bis zu 5.000 m,
Schreibfarbe: Blau oder Schwarz

SERVICES

Mix & Match: ab 10.000 Stück, siehe Seite 8
PMS Service: ab 10.000 Stück, siehe Seite 9

INDUSTRIEPREISE (€/ST.)

UVP in € per Stück, zzgl. MwSt.

2015	500	1.000	2.500	5.000
Incl. 1c-Druck pro Druckfläche	1,06	0,98	0,92	0,88
Jede weitere Farbe	0,27	0,19	0,13	0,09
Incl. CMYK-Druck pro Motiv	1,47	1,27	1,12	1,02

Veredelungspreise siehe Seite 97

VEREDELUNGSFLÄCHE

Kappe	1	CMYK-Druck	Ø 9,5 mm
Clip	2	1c - 5c-Druck CMYK-Druck	35 x 7 mm
Schaft	3	1c - 5c-Druck	60 x 30 mm (ab 1.000 Stück)

LIBERTY SOFT TOUCH MC

Abbildung 1:1

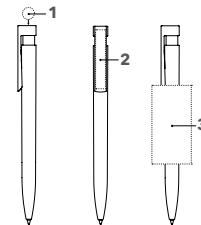

ART. NR. 2942

Druckkugelschreiber

Samtig matte Gehäuseoberfläche,
transparentes Zwischenstück und Cliphalterung,
Metalclip,
senator® magic flow G2 Mine (1,0 mm),
Schreiblänge bis zu 5.000 m,
Schreibfarbe: Blau oder Schwarz

SERVICES

Mix & Match: ab 10.000 Stück, siehe Seite 8
PMS Service: ab 10.000 Stück, siehe Seite 9

INDUSTRIEPREISE (€/ST.)

UVP in € per Stück, zzgl. MwSt.

2942	500	1.000	2.500	5.000
Incl. 1c-Druck pro Druckfläche	-	1,51	1,45	1,41
Jede weitere Farbe	-	0,19	0,13	0,09
Incl. CMYK-Druck pro Motiv	2,00	1,80	1,65	1,55
Incl. Gravur pro Druckfläche	2,00	2,00	2,00	2,00

Veredelungspreise siehe Seite 97

VEREDELUNGSFLÄCHE

Kappe	1	CMYK-Druck	Ø 7,5 mm
Clip	2	Gravur	45 x 6 mm
Schaft	3	1c - 5c-Druck	60 x 30 mm (ab 1.000 Stück)

LIBERTY CLIP4U

Abbildung 1:1

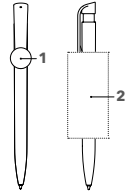
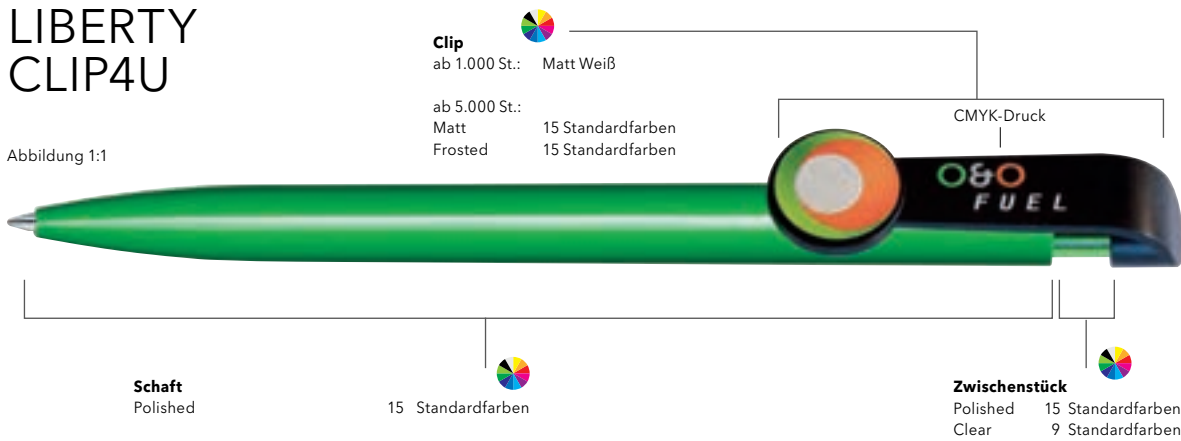

ART. NR. 3220

Druckkugelschreiber

Gestalten Sie Ihre eigene Clipform oder wählen Sie aus vorhandenen Clipformen Ihren Favoriten. Die Bauteile lassen sich in ihrer Farbe individuell miteinander kombinieren.
senator® magic flow G2 Mine (1,0 mm), Schreiblänge bis zu 5.000 m, Schreibfarbe: Blau oder Schwarz

SERVICES

PMS Service: ab 10.000 Stück, siehe Seite 9

VEREDELUNGSFLÄCHE

Clip	1 CMYK-Druck	max 40,5 x 16 mm (je nach Clipform)
Schaft	2 1c-5c-Druck CMYK-Druck auf weißem Schaft	60 x 30 mm (ab 1.000 Stück)



INDUSTRIEPREISE (€/ST.)

UVP in € per Stück, zzgl. MwSt.

3220	1.000	2.500	5.000
mit Standard-Clipform			
Incl. 1c-Druck pro Druckfläche	0,89	0,83	0,79
Jede weitere Farbe	0,19	0,13	0,09
Incl. CMYK-Druck pro Motiv	1,18	1,03	0,93

CLIP 4U

Der Clip lässt sich ganz frei in seiner Form gestalten. Kontaktieren Sie uns und lassen Sie sich beraten.



Mindestbestellmenge 10.000 Stk.
Gerne unterbreiten wir Ihnen ein entsprechendes Angebot.

STANDARD-CLIPFORMEN OHNE WERKZEUGKOSTEN

Beispiele für Standard-Clipformen, die Sie ohne Werkzeugkosten nutzen können:

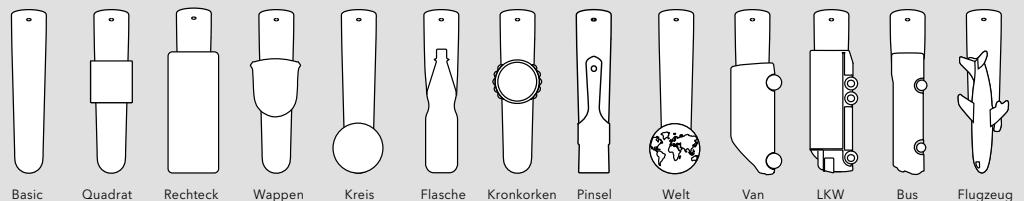

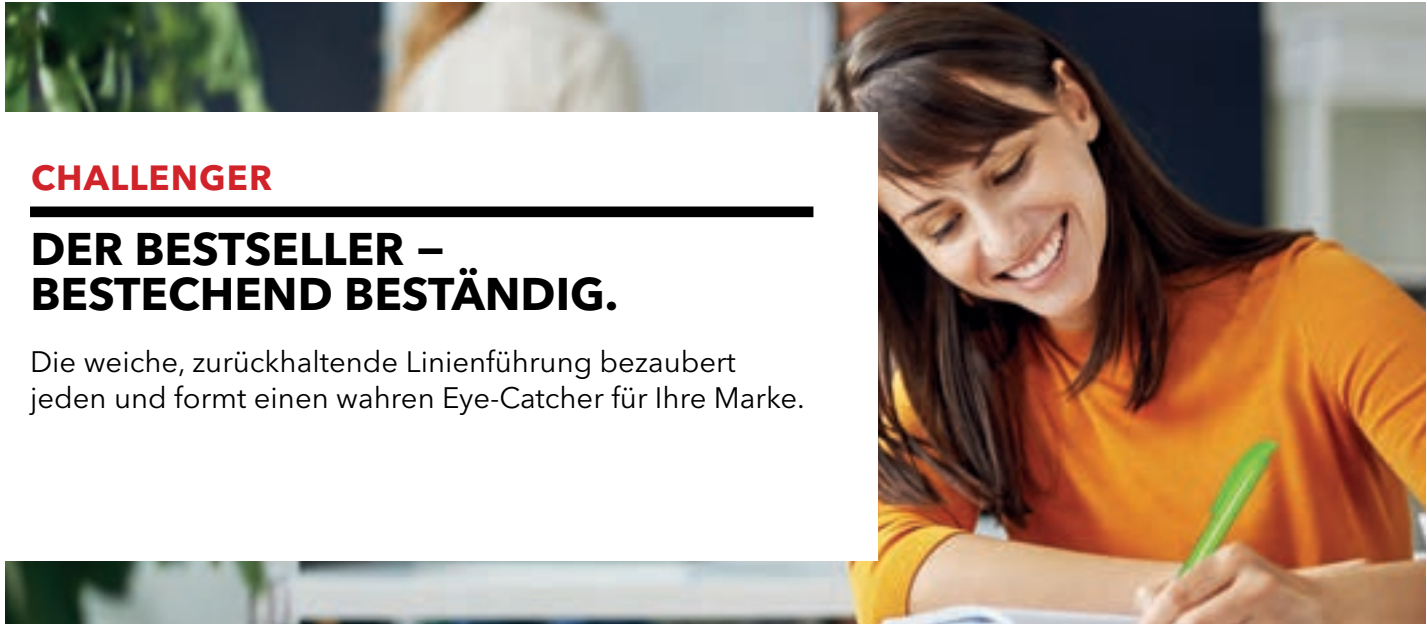

CHALLENGER

DER BESTSELLER – BESTECHEND BESTÄNDIG.

Die weiche, zurückhaltende Linienführung bezaubert jeden und formt einen wahren Eye-Catcher für Ihre Marke.

CHALLENGER POLISHED

Abbildung 1:1

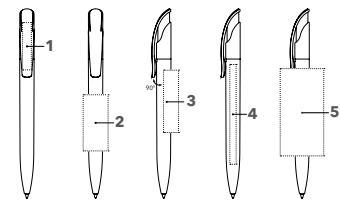

ART. NR. 2416

Druckkugelschreiber

Poliert opake Gehäuseoberfläche,
senator® magic flow G2 Mine (1,0 mm),
Schreiblänge bis zu 5.000 m,
Schreibfarbe: Blau oder Schwarz

SERVICES

Mix & Match: ab 10.000 Stück, siehe Seite 8
PMS Service: ab 10.000 Stück, siehe Seite 9

INDUSTRIEPREISE (€/ST.)

UVP in € per Stück, zzgl. MwSt.

2416	500	1.000	2.500	5.000
Incl. 1c-Druck pro Druckfläche	0,80	0,72	0,66	0,62
Jede weitere Farbe	0,27	0,19	0,13	0,09
Incl. CMYK-Druck pro Motiv	1,21	1,01	0,86	0,76
Aufpreis Mine Magic Flow 1.4	-	0,10	0,10	0,10

Veredelungspreise siehe Seite 97

VEREDELUNGSFLÄCHE

Clip	1	1c - 5c-Druck CMYK-Druck	35 x 7 mm
Schaft	2	1c - 5c-Druck	45 x 20 mm
	3	1c - 5c-Druck	50 x 12 mm
	4	CMYK-Druck	80 x 7 mm
	5	1c - 5c-Druck CMYK-Druck auf weißem Schaft	60 x 35 mm (ab 1.000 Stück)

CHALLENGER POLISHED MT

Abbildung 1:1

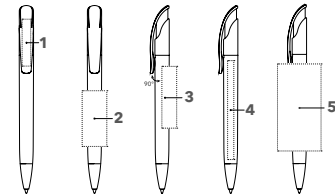

SCHREIBGERÄTE

senator®
Made in Germany, Since 1920.

ART. NR. 2926

Druckkugelschreiber

Poliert opake Gehäuseoberfläche, glänzende Metallspitze, senator® magic flow G2 Mine (1,0 mm), Schreiblänge bis zu 5.000 m, Schreibfarbe: Blau oder Schwarz

SERVICES

Mix & Match: ab 10.000 Stück, siehe Seite 8
PMS Service: ab 10.000 Stück, siehe Seite 9

INDUSTRIEPREISE (€/ST.)

UVP in € per Stück, zzgl. MwSt.

2926	500	1.000	2.500	5.000
Incl. 1c-Druck pro Druckfläche	1,22	1,14	1,08	1,04
Jede weitere Farbe	0,27	0,19	0,13	0,09
Incl. CMYK-Druck pro Motiv	1,63	1,43	1,28	1,18
Aufpreis Mine Magic Flow 1.4	-	0,10	0,10	0,10

Veredelungspreise siehe Seite 97

VEREDELUNGSFLÄCHE

Clip	1	1c - 5c-Druck CMYK-Druck	35 x 7 mm
Schaft	2	1c - 5c-Druck	45 x 20 mm
	3	1c - 5c-Druck	50 x 12 mm
	4	CMYK-Druck	80 x 7 mm
	5	1c - 5c-Druck CMYK-Druck auf weißem Schaft	60 x 35 mm (ab 1.000 Stück)

CHALLENGER POLISHED BASIC SG

Abbildung 1:1

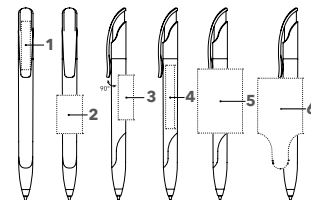
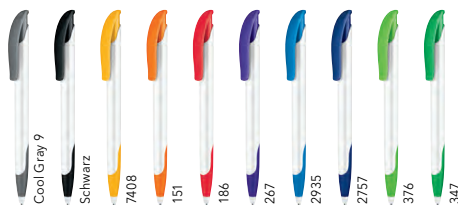

ART. NR. 2958

Druckkugelschreiber

Poliert opake Gehäuseoberfläche, weißer Schaft, Clip und Softgriffzone farbig, senator® magic flow G2 Mine (1,0 mm), Schreiblänge bis zu 5.000 m, Schreibfarbe: Blau oder Schwarz

SERVICES

Mix & Match: ab 10.000 Stück, siehe Seite 8
PMS Service: ab 10.000 Stück, siehe Seite 9

INDUSTRIEPREISE (€/ST.)

UVP in € per Stück, zzgl. MwSt.

2958	500	1.000	2.500	5.000
Incl. 1c-Druck pro Druckfläche	0,91	0,83	0,77	0,73
Jede weitere Farbe	0,27	0,19	0,13	0,09
Incl. CMYK-Druck pro Motiv	1,32	1,12	0,97	0,87
Aufpreis Mine Magic Flow 1.4	-	0,10	0,10	0,10

Veredelungspreise siehe Seite 97

VEREDELUNGSFLÄCHE

Clip	1	1c - 5c-Druck CMYK-Druck	35 x 7 mm
Schaft	2	1c - 5c-Druck	30 x 20 mm
	3	1c - 5c-Druck	35 x 12 mm
	4	CMYK-Druck	60 x 7 mm
	5	1c - 5c-Druck	50 x 35 mm (ab 1.000 Stück)
	6	CMYK-Druck	60 x 35 mm (ab 1.000 Stück)

CHALLENGER FROSTED

Abbildung 1:1

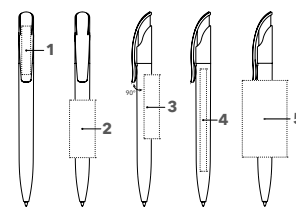
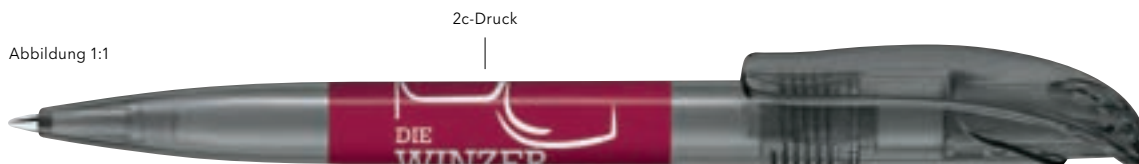

ART. NR. 2418

Druckkugelschreiber

Gefrostete Gehäuseoberfläche, sensor® magic flow G2 Mine (1,0 mm), Schreiblänge bis zu 5.000 m, Schreibfarbe: Blau oder Schwarz

SERVICES

Mix & Match: ab 10.000 Stück, siehe Seite 8
PMS Service: ab 10.000 Stück, siehe Seite 9

INDUSTRIEPREISE (€/ST.)

UVP in € per Stück, zzgl. MwSt.

	500	1.000	2.500	5.000
2418				
Incl. 1c-Druck pro Druckfläche	0,80	0,72	0,66	0,62
Jede weitere Farbe	0,27	0,19	0,13	0,09
Incl. CMYK-Druck pro Motiv	1,21	1,01	0,86	0,76
Aufpreis Mine Magic Flow 1.4	-	0,10	0,10	0,10

Veredelungspreise siehe Seite 97

VEREDELUNGSFLÄCHE

Clip	1	1c - 5c-Druck CMYK-Druck	35 x 7 mm
Schaft	2	1c - 5c-Druck	45 x 20 mm
	3	1c - 5c-Druck	50 x 12 mm
	4	CMYK-Druck	80 x 7 mm
	5	1c - 5c-Druck	60 x 35 mm (ab 1.000 Stück)

CHALLENGER CLEAR

Abbildung 1:1

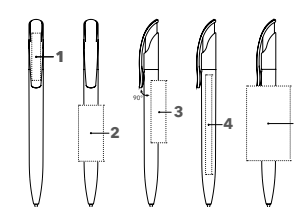

ART. NR. 2192

Druckkugelschreiber

Glänzend transparente Gehäuseoberfläche, sensor® magic flow G2 Mine (1,0 mm), Schreiblänge bis zu 5.000 m, Schreibfarbe: Blau oder Schwarz

SERVICES

Mix & Match: ab 10.000 Stück, siehe Seite 8
PMS Service: ab 10.000 Stück, siehe Seite 9

INDUSTRIEPREISE (€/ST.)

UVP in € per Stück, zzgl. MwSt.

	500	1.000	2.500	5.000
2192				
Incl. 1c-Druck pro Druckfläche	0,80	0,72	0,66	0,62
Jede weitere Farbe	0,27	0,19	0,13	0,09
Incl. CMYK-Druck pro Motiv	1,21	1,01	0,86	0,76
Aufpreis Mine Magic Flow 1.4	-	0,10	0,10	0,10

Veredelungspreise siehe Seite 97

VEREDELUNGSFLÄCHE

Clip	1	1c - 5c-Druck CMYK-Druck	35 x 7 mm
Schaft	2	1c - 5c-Druck	45 x 20 mm
	3	1c - 5c-Druck	50 x 12 mm
	4	CMYK-Druck	80 x 7 mm
	5	1c - 5c-Druck	60 x 35 mm (ab 1.000 Stück)

CHALLENGER CLEAR SG

DESIGNHARMONIE TRIFFT ZUVERLÄSSIGKEIT.

Ein glänzend transparentes Gehäuse, eine weiche Linienführung und eine harmonisch eingefügte Gummigriffzone machen den senator® Best-Seller zu einem favorisierten Begleiter im Alltag.



CHALLENGER CLEAR SG

Abbildung 1:1

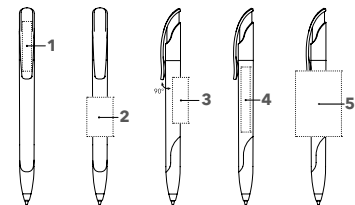

ART. NR. 2597

Druckkugelschreiber

Glänzend transparente Gehäuseoberfläche, farbige Softgriffzone passend zum Schaft, senator® magic flow G2 Mine (1,0 mm), Schreiblänge bis zu 5.000 m, Schreibfarbe: Blau oder Schwarz

SERVICES

Mix & Match: ab 10.000 Stück, siehe Seite 8
PMS Service: ab 10.000 Stück, siehe Seite 9

INDUSTRIEPREISE (€/ST.)

UVP in € per Stück, zzgl. MwSt.

2597	500	1.000	2.500	5.000
Incl. 1c-Druck pro Druckfläche	0,91	0,83	0,77	0,73
Jede weitere Farbe	0,27	0,19	0,13	0,09
Incl. CMYK-Druck pro Motiv	1,32	1,12	0,97	0,87
Aufpreis Mine Magic Flow 1.4	-	0,10	0,10	0,10

Veredelungspreise siehe Seite 97

VEREDELUNGSFLÄCHE

Clip	1	1c - 5c-Druck CMYK-Druck	35 x 7 mm
Schaft	2	1c - 5c-Druck	30 x 20 mm
	3	1c - 5c-Druck	35 x 12 mm
	4	CMYK-Druck	60 x 7 mm
	5	1c - 5c-Druck	50 x 35 mm (ab 1.000 Stück)

CHALLENGER CLEAR MT

Abbildung 1:1

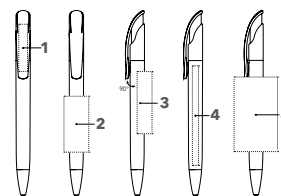

ART. NR. 2925

Druckkugelschreiber

Glänzend transparente Gehäuseoberfläche, glänzende Metallspitze, senator® magic flow G2 Mine (1,0 mm), Schreiblänge bis zu 5.000 m, Schreibfarbe: Blau oder Schwarz

SERVICES

Mix & Match: ab 10.000 Stück, siehe Seite 8
PMS Service: ab 10.000 Stück, siehe Seite 9

INDUSTRIEPREISE (€/ST.)

UVP in € per Stück, zzgl. MwSt.

2925	500	1.000	2.500	5.000
Incl. 1c-Druck pro Druckfläche	1,22	1,14	1,08	1,04
Jede weitere Farbe	0,27	0,19	0,13	0,09
Incl. CMYK-Druck pro Motiv	1,63	1,43	1,28	1,18
Aufpreis Mine Magic Flow 1.4	-	0,10	0,10	0,10

Veredelungspreise siehe Seite 97

VEREDELUNGSFLÄCHE

Clip	1	1c - 5c-Druck CMYK-Druck	35 x 7 mm
Schaft	2	1c - 5c-Druck	45 x 20 mm
	3	1c - 5c-Druck	50 x 12 mm
	4	CMYK-Druck	80 x 7 mm
	5	1c - 5c-Druck	60 x 35 mm (ab 1.000 Stück)

CHALLENGER SOFT TOUCH

Abbildung 1:1

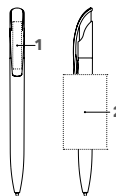
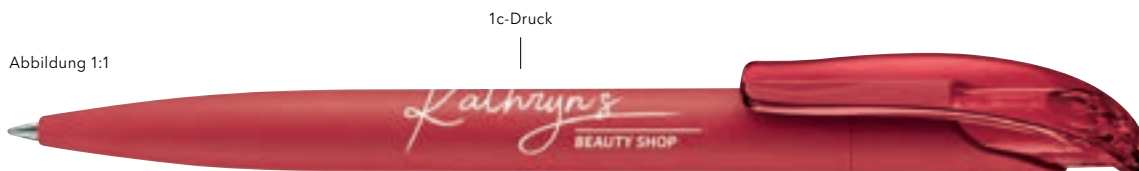

ART. NR. 2737

Druckkugelschreiber

Samtige Gehäuseoberfläche, transparenter Clip, senator® magic flow G2 Mine (1,0 mm), Schreiblänge bis zu 5.000 m, Schreibfarbe: Blau oder Schwarz

SERVICES

PMS Service: ab 10.000 Stück, siehe Seite 9

INDUSTRIEPREISE (€/ST.)

UVP in € per Stück, zzgl. MwSt.

2737	500	1.000	2.500	5.000
Incl. 1c-Druck pro Druckfläche	1,22	1,14	1,08	1,04
Jede weitere Farbe	0,27	0,19	0,13	0,09
Incl. CMYK-Druck pro Motiv	1,63	1,43	1,28	1,18
Aufpreis Mine Magic Flow 1.4	-	0,10	0,10	0,10

Veredelungspreise siehe Seite 97

VEREDELUNGSFLÄCHE

Clip	1	1c - 5c-Druck CMYK-Druck	35 x 7 mm
Schaft	2	1c - 5c-Druck	60 x 35 mm (ab 1.000 Stück)

BRIDGE POLISHED

Abbildung 1:1

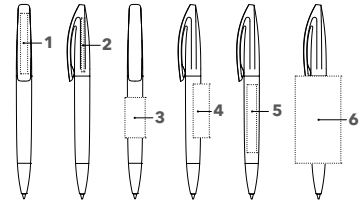
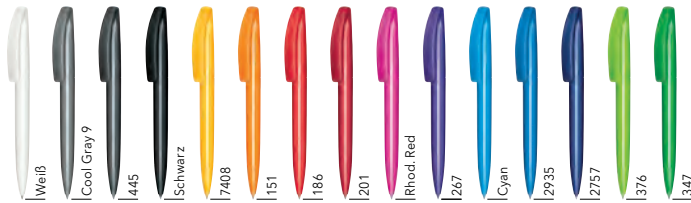
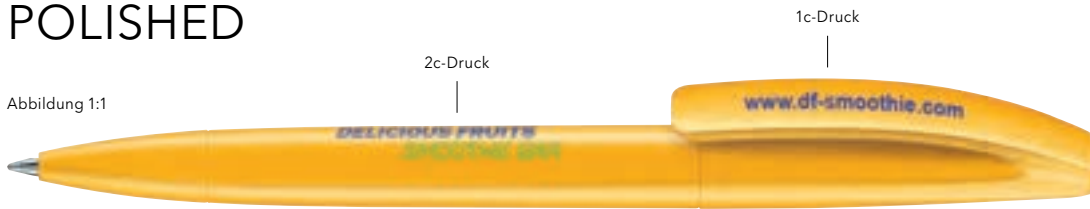

ART. NR. 3250

Drehkugelschreiber

Poliert opake Gehäuseoberfläche,
senator® magic flow G2 Mine (1,0 mm),
Schreiblänge bis zu 5.000 m,
Schreibfarbe: Blau oder Schwarz

SERVICES

Mix & Match: ab 10.000 Stück, siehe Seite 8
PMS Service: ab 10.000 Stück, siehe Seite 9

INDUSTRIEPREISE (€/ST.)

UVP in € per Stück, zzgl. MwSt.

3250	500	1.000	2.500	5.000
Incl. 1c-Druck pro Druckfläche	0,89	0,81	0,75	0,71
Jede weitere Farbe	0,27	0,19	0,13	0,09
Incl. CMYK-Druck pro Motiv	1,30	1,10	0,95	0,85
Aufpreis Mine Magic Flow 1.4	-	0,10	0,10	0,10

Veredelungspreise siehe Seite 97

VEREDELUNGSFLÄCHE

Clip	1	1c - 5c-Druck CMYK-Druck	35 x 7 mm
Oberteil	2	1c - 5c-Druck	30 x 3 mm
Schaft	3	1c - 5c-Druck	30 x 15 mm
	4	1c - 5c-Druck	40 x 12 mm
	5	CMYK-Druck	60 x 7 mm
	6	1c - 5c-Druck CMYK-Druck auf weißem Schaft	45 x 34 mm (ab 1.000 Stück)

BRIDGE POLISHED MT

Abbildung 1:1

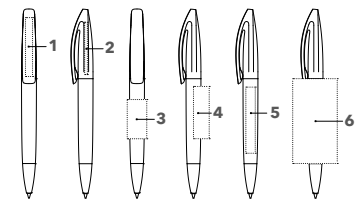
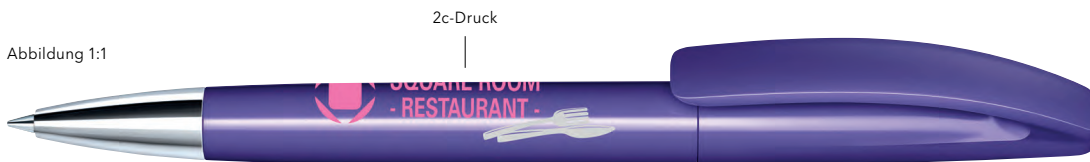

ART. NR. 3252

Drehkugelschreiber

Poliert opake Gehäuseoberfläche,
glänzende Metallspitze,
senator® magic flow G2 Mine (1,0 mm),
Schreiblänge bis zu 5.000 m,
Schreibfarbe: Blau oder Schwarz

SERVICES

Mix & Match: ab 10.000 Stück, siehe Seite 8
PMS Service: ab 10.000 Stück, siehe Seite 9

INDUSTRIEPREISE (€/ST.)

UVP in € per Stück, zzgl. MwSt.

3252	500	1.000	2.500	5.000
Incl. 1c-Druck pro Druckfläche	1,39	1,31	1,25	1,21
Jede weitere Farbe	0,27	0,19	0,13	0,09
Incl. CMYK-Druck pro Motiv	1,80	1,60	1,45	1,35
Aufpreis Mine Magic Flow 1.4	-	0,10	0,10	0,10

Veredelungspreise siehe Seite 97

VEREDELUNGSFLÄCHE

Clip	1	1c - 5c-Druck CMYK-Druck	35 x 7 mm
Oberteil	2	1c - 5c-Druck	30 x 3 mm
Schaft	3	1c - 5c-Druck	30 x 15 mm
	4	1c - 5c-Druck	40 x 12 mm
	5	CMYK-Druck	60 x 7 mm
	6	1c - 5c-Druck CMYK-Druck auf weißem Schaft	45 x 34 mm (ab 1.000 Stück)

BRIDGE CLEAR

1c-Druck

Abbildung 1:1

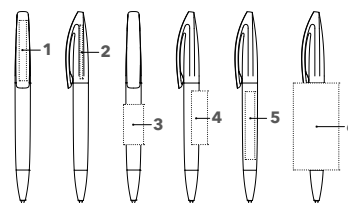
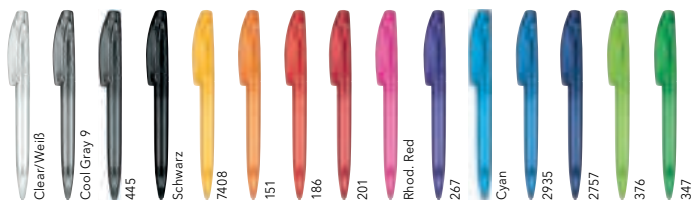

ART. NR. 3251

Drehkugelschreiber

Glänzend transparente Gehäuseoberfläche, sensor® magic flow G2 Mine (1,0 mm), Schreiblänge bis zu 5.000 m, Schreibfarbe: Blau oder Schwarz

SERVICES

Mix & Match: ab 10.000 Stück, siehe Seite 8

PMS Service: ab 10.000 Stück, siehe Seite 9

INDUSTRIEPREISE (€/ST.)

UVP in € per Stück, zzgl. MwSt.

3251	500	1.000	2.500	5.000
Incl. 1c-Druck pro Druckfläche	0,89	0,81	0,75	0,71
Jede weitere Farbe	0,27	0,19	0,13	0,09
Incl. CMYK-Druck pro Motiv	1,30	1,10	0,95	0,85
Aufpreis Mine Magic Flow 1.4	-	0,10	0,10	0,10

Veredelungspreise siehe Seite 97

VEREDELUNGSFLÄCHE

Clip	1	1c - 5c-Druck CMYK-Druck	35 x 7 mm
Oberteil	2	1c - 5c-Druck	30 x 3 mm
Schaft	3	1c - 5c-Druck	30 x 15 mm
	4	1c - 5c-Druck	40 x 12 mm
	5	CMYK-Druck	60 x 7 mm
	6	1c - 5c-Druck	45 x 34 mm (ab 1.000 Stück)

BRIDGE CLEAR MT

3c-Druck

Abbildung 1:1

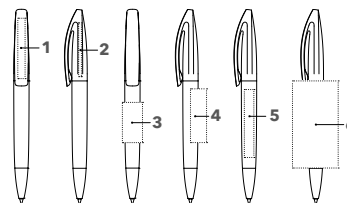
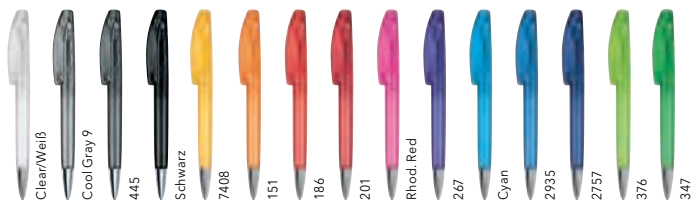

ART. NR. 3253

Drehkugelschreiber

Glänzend transparente Gehäuseoberfläche, glänzende Metallspitze, sensor® magic flow G2 Mine (1,0 mm), Schreiblänge bis zu 5.000 m, Schreibfarbe: Blau oder Schwarz

SERVICES

Mix & Match: ab 10.000 Stück, siehe Seite 8

PMS Service: ab 10.000 Stück, siehe Seite 9

INDUSTRIEPREISE (€/ST.)

UVP in € per Stück, zzgl. MwSt.

3253	500	1.000	2.500	5.000
Incl. 1c-Druck pro Druckfläche	1,39	1,31	1,25	1,21
Jede weitere Farbe	0,27	0,19	0,13	0,09
Incl. CMYK-Druck pro Motiv	1,80	1,60	1,45	1,35
Aufpreis Mine Magic Flow 1.4	-	0,10	0,10	0,10

Veredelungspreise siehe Seite 97

VEREDELUNGSFLÄCHE

Clip	1	1c - 5c-Druck CMYK-Druck	35 x 7 mm
Oberteil	2	1c - 5c-Druck	30 x 3 mm
Schaft	3	1c - 5c-Druck	30 x 15 mm
	4	1c - 5c-Druck	40 x 12 mm
	5	CMYK-Druck	60 x 7 mm
	6	1c - 5c-Druck	45 x 34 mm (ab 1.000 Stück)

BRIDGE SOFT TOUCH

HOCHWERTIG WIE AUS SEIDE.

Kräftige, satte Farben mit hochwertigem Softtouch Lack veredelt und ein elegantes Design mit viel Liebe zum Detail formen einen Kugelschreiber mit Charakter.



BRIDGE SOFT TOUCH

Abbildung 1:1

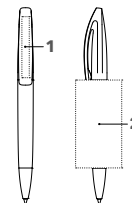

ART. NR. 3257

Drehkugelschreiber

Samtig matte Gehäuseoberfläche,
senator® magic flow G2 Mine (1,0 mm),
Schreiblänge bis zu 5.000 m,
Schreibfarbe: Blau oder Schwarz

SERVICES

PMS Service: ab 10.000 Stück, siehe Seite 9

INDUSTRIEPREISE (€/ST.)

UVP in € per Stück, zzgl. MwSt.

3257 **500** **1.000** **2.500** **5.000**

Incl. 1c-Druck pro Druckfläche 1,39 1,31 1,25 1,21

Jede weitere Farbe 0,27 0,19 0,13 0,09

Aufpreis Mine Magic Flow 1.4 - 0,10 0,10 0,10

Veredelungspreise siehe Seite 97

VEREDELUNGSFLÄCHE

Clip	1	1c - 5c-Druck	35 x 7 mm
Schaft	2	1c - 5c-Druck	45 x 34 mm (ab 1.000 Stück)

HEADLINER CLEAR BASIC

Abbildung 1:1

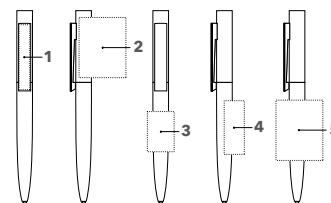
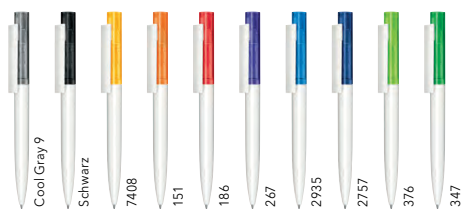

ART. NR. 3281

Drehkugelschreiber

Poliert opake Gehäuseoberfläche im Mix mit glänzend transparentes Oberteil, poliert opaker Clip in Weiß, senator® magic flow G2 Mine (1,0 mm), Schreiblänge bis zu 5.000 m, Schreibfarbe: Blau oder Schwarz

SERVICES

PMS Service: ab 10.000 Stück, siehe Seite 9

INDUSTRIEPREISE (€/ST.)

UVP in € per Stück, zzgl. MwSt.

3281	500	1.000	2.500	5.000
Incl. 1c-Druck pro Druckfläche	0,89	0,81	0,75	0,71
Jede weitere Farbe	0,27	0,19	0,13	0,09
Incl. CMYK-Druck pro Motiv	1,30	1,10	0,95	0,85
Aufpreis Mine Magic Flow 1.4	-	0,10	0,10	0,10

Veredelungspreise siehe Seite 97

VEREDELUNGSFLÄCHE

Clip	1	1c - 5c-Druck CMYK-Druck	40 x 6 mm
Oberteil	2	1c - 5c-Druck	45 x 35 mm (ab 1.000 Stück)
Schaft	3	1c - 5c-Druck	30 x 20 mm
	4	1c - 5c-Druck	40 x 15 mm
	5	1c - 5c-Druck CMYK-Druck	45 x 34 mm (ab 1.000 Stück)

HEADLINER POLISHED BASIC

Abbildung 1:1

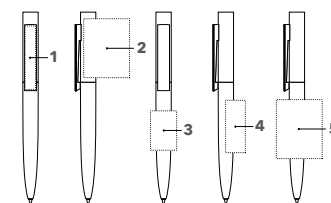
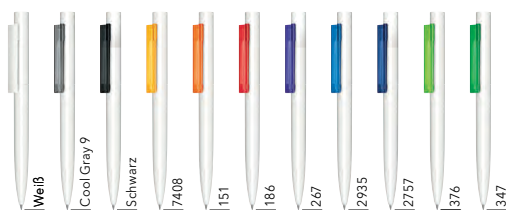

ART. NR. 3280

Drehkugelschreiber

Poliert opake Gehäuseoberfläche, transparenter Clip bzw. polished weiß, senator® magic flow G2 Mine (1,0 mm), Schreiblänge bis zu 5.000 m, Schreibfarbe: Blau oder Schwarz

SERVICES

PMS Service: ab 10.000 Stück, siehe Seite 9

INDUSTRIEPREISE (€/ST.)

UVP in € per Stück, zzgl. MwSt.

3280	500	1.000	2.500	5.000
Incl. 1c-Druck pro Druckfläche	0,89	0,81	0,75	0,71
Jede weitere Farbe	0,27	0,19	0,13	0,09
Incl. CMYK-Druck pro Motiv	1,30	1,10	0,95	0,85
Aufpreis Mine Magic Flow 1.4	-	0,10	0,10	0,10

Veredelungspreise siehe Seite 97

VEREDELUNGSFLÄCHE

Clip	1	1c - 5c-Druck CMYK-Druck	40 x 6 mm
Oberteil	2	1c - 5c-Druck CMYK-Druck	45 x 35 mm (ab 1.000 Stück)
Schaft	3	1c - 5c-Druck	30 x 20 mm
	4	1c - 5c-Druck	40 x 15 mm
	5	1c - 5c-Druck CMYK-Druck	45 x 34 mm (ab 1.000 Stück)

HEADLINER SOFT TOUCH

ELEGANTES DESIGN MIT PURISTISCHEM CHARAKTER.

Elegantes, geradliniges Design trifft auf außergewöhnliche Werbeflächen für maximalen Werbeerfolg. Überzeugt in Look und Haptik. Ein echter Handschmeichler.



HEADLINER SOFT TOUCH

Abbildung 1:1

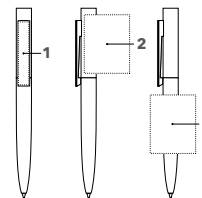
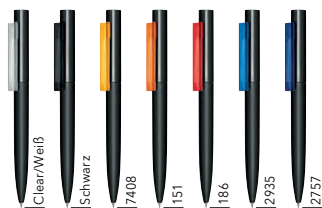

ART. NR. 3285

Drehkugelschreiber

Oberteil glänzend opak, Schaft mit samtiger Gehäuseoberfläche, glänzend transparenter Clip, senator® magic flow G2 Mine (1,0 mm), Schreiblänge bis zu 5.000 m, Schreibfarbe: Blau oder Schwarz

SERVICES

PMS Service: ab 10.000 Stück, siehe Seite 9

INDUSTRIEPREISE (€/ST.)

UVP in € per Stück, zzgl. MwSt.

3285	500	1.000	2.500	5.000
Incl. 1c-Druck pro Druckfläche	1,39	1,31	1,25	1,21
Jede weitere Farbe	0,27	0,19	0,13	0,09
Incl. CMYK-Druck pro Motiv	1,80	1,60	1,45	1,35
Aufpreis Mine Magic Flow 1.4	-	0,10	0,10	0,10

Veredelungspreise siehe Seite 97

VEREDELUNGSFLÄCHE

Clip	1	1c - 5c-Druck CMYK-Druck	40 x 6 mm
Oberteil	2	1c - 5c-Druck	45 x 35 mm (ab 1.000 Stück)
Schaft	3	1c - 5c-Druck	45 x 34,5 mm (ab 1.000 Stück)

POINT POLISHED



Abbildung 1:1

5c-Druck

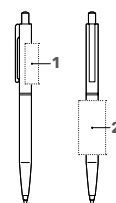

ART. NR. 3217

Druckkugelschreiber

Poliert opake Gehäuseoberfläche, Metallbeschlagteile, Kunststoffdekorpunkt in Schafffarbe im Drücker, senator® magic flow X20 Mine (1,0 mm), Schreiblänge bis zu 2.000 m, Schreibfarbe: Blau oder Schwarz

SERVICES

PMS Service: ab 10.000 Stück, siehe Seite 9

INDUSTRIEPREISE (€/ST.)

UVP in € per Stück, zzgl. MwSt.

3217	500	1.000	2.500	5.000
Incl. 1c-Druck pro Druckfläche	0,62	0,54	0,48	0,44
Jede weitere Farbe	0,27	0,19	0,13	0,09

Veredelungspreise siehe Seite 97

VEREDELUNGSFLÄCHE

Oberteil	1	1c - 5c-Druck	30 x 10 mm
Schaft	2	1c - 5c-Druck	40 x 20 mm

POINT METAL

NEU



Abbildung 1:1

1c-Druck

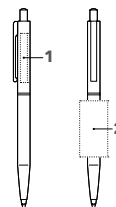
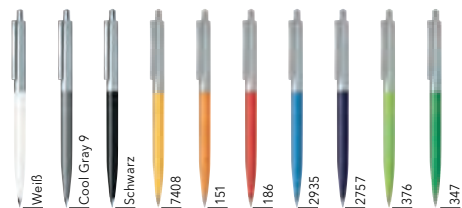

ART. NR. 3317

Druckkugelschreiber

Poliert opake Vorderteil, Oberteil Edelstahl geschliffen, Metallbeschlagteile, Kunststoffdekorpunkt in Schafffarbe im Drücker, senator® magic flow G2 Mine (1,0 mm), Schreiblänge bis zu 5.000 m, Schreibfarbe: Blau

SERVICES

PMS Service: ab 10.000 Stück, siehe Seite 9

INDUSTRIEPREISE (€/ST.)

UVP in € per Stück, zzgl. MwSt.

3317	500	1.000	2.500	5.000
Incl. 1c-Druck pro Druckfläche	1,55	1,47	1,41	1,37
jede weitere Farbe	0,27	0,19	0,13	0,09

Incl. Gravur pro Druckfläche	1,31	1,11	0,96	0,86
-------------------------------------	------	------	------	------

Veredelungspreise siehe Seite 97

VEREDELUNGSFLÄCHE

Oberteil	1	Gravur	35 x 5 mm
Schaft	2	1c - 5c-Druck	40 x 20 mm

NEW SPRING POLISHED MC

Abbildung 1:1



reddot design award

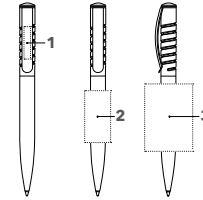

SCHREIBGERÄTE

senator®
Made in Germany, Since 1920.

ART. NR. 2310

Druckkugelschreiber

Poliert opake Gehäuseoberfläche, metallisierte Innenhülse, Metallclip, senator® magic flow G2 Mine (1,0 mm), Schreiblänge bis zu 5.000 m, Schreibfarbe: Blau oder Schwarz

SERVICES

PMS Service: ab 10.000 Stück, siehe Seite 9

INDUSTRIEPREISE (€/ST.)

UVP in € per Stück, zzgl. MwSt.

2310	500	1.000	2.500	5.000
Incl. 1c-Druck pro Druckfläche	1,39	1,31	1,25	1,21
Jede weitere Farbe	0,27	0,19	0,13	0,09
Incl. CMYK-Druck pro Motiv	1,80	1,60	1,45	1,35
Incl. Gravur	1,80	1,80	1,80	1,80
Aufpreis Mine Magic Flow 1.4	-	0,10	0,10	0,10

Veredelungspreise siehe Seite 97

VEREDELUNGSFLÄCHE

Clip	1 Gravur	30 x 6 mm
Schaft	2 1c - 5c-Druck	40 x 20 mm
	3 CMYK-Druck auf weißem Schaft	51 x 37 mm (ab 1.000 Stück)

NEW SPRING CLEAR MC

Abbildung 1:1



reddot design award

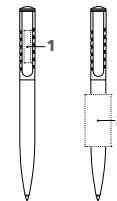

ART. NR. 2410

Druckkugelschreiber

Glänzend transparente Gehäuseoberfläche, metallisierte Innenhülse, Metallclip, senator® magic flow G2 Mine (1,0 mm), Schreiblänge bis zu 5.000 m, Schreibfarbe: Blau oder Schwarz

SERVICES

PMS Service: ab 10.000 Stück, siehe Seite 9

INDUSTRIEPREISE (€/ST.)

UVP in € per Stück, zzgl. MwSt.

2410	500	1.000	2.500	5.000
Incl. 1c-Druck pro Druckfläche	1,39	1,31	1,25	1,21
Jede weitere Farbe	0,27	0,19	0,13	0,09
Incl. Gravur	1,80	1,80	1,80	1,80
Aufpreis Mine Magic Flow 1.4	-	0,10	0,10	0,10

Veredelungspreise siehe Seite 97

VEREDELUNGSFLÄCHE

Clip	1 Gravur	30 x 6 mm
Schaft	2 1c - 5c-Druck	40 x 20 mm

SIGNER LINER



Passende Etuis:

- ET 154
- ET 157
- ET 160
- ET 169
- ET 171
- ET 190



Schaft
Metall



Clip
Clear

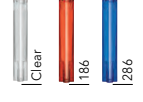

Polished

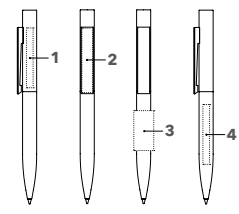

ART. NR. 2709

Drehkugelschreiber

Schaft und Oberteil Edelstahl geschliffen oder lackiert
 Clip: Kunststoff, clear oder polished
 senator® magic flow Mine G2 (1,0 mm),
 Schreiblänge bis zu 5.000 m,
 Schreibfarbe: Blau

INDUSTRIEPREISE (€/ST.)

UVP in € per Stück, zzgl. MwSt.

2709	50	100	250	500
Incl. 1c-Druck pro Druckfläche	7,20	6,96	6,80	6,68
Incl. Gravur	8,38	7,79	7,37	7,09
Incl. CMYK-Druck pro Motiv	8,38	7,79	7,37	7,09

Veredelungspreise siehe Seite 97

VEREDELUNGSFLÄCHE

Oberteil	1	1c-Druck Gravur	35 x 5 mm
Clip	2	1c - 5c-Druck CMYK-Druck	47 x 7 mm
Schaft	3	1c-Druck	30 x 15 mm
	4	Gravur	40 x 5 mm

POLAR

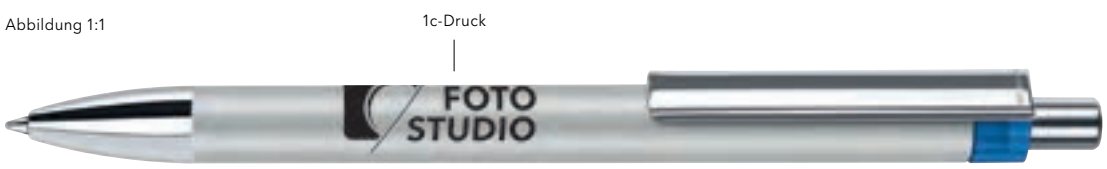

Passende Etuis:

- ET 154
- ET 157
- ET 160
- ET 169
- ET 171
- ET 190

siehe Seiten 62-64

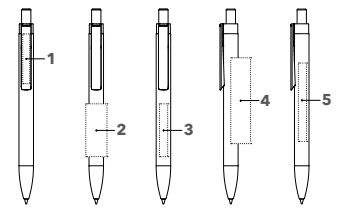

ART. NR. 3261

Druckkugelschreiber

Schaft: Metall, lackiert
 Beschlagteile: Metall, glänzend verchromt
 senator® magic flow Mine G2 (1,0 mm),
 Schreiblänge bis zu 5.000 m,
 Schreibfarbe: Blau oder Schwarz

INDUSTRIEPREISE (€/ST.)

UVP in € per Stück, zzgl. MwSt.

3261	50	100	250	500
Incl. 1c-Druck pro Druckfläche	3,25	3,01	2,85	2,73
Incl. Gravur	4,43	3,84	3,42	3,14

Veredelungspreise siehe Seite 97

VEREDELUNGSFLÄCHE

Clip	1	Gravur	45 x 6 mm
Schaft	2	1c - 5c-Druck	40 x 16 mm
	3	Gravur	45 x 5 mm
	4	1c - 5c-Druck	55 x 11 mm
	5	Gravur	60 x 5 mm

SERVICES

PMS Service:

(Cliphalter): ab 10.000 Stück siehe Seite 9



ROU BILL

METALL-SCHREIBGERÄTE

Rou bill-Schreibgeräte überzeugen durch ausgesuchte Materialien, hochwertige Verarbeitung und erstklassige Designs. Langlebig, funktional und wunderschön.



METALL-
SCHREIBGERÄTE

rou bill
Metal Pens. Branded for you.

rou bill
Metal Pens. Branded for you.

ARVENT GLOSSY KUGELSCHREIBER



Abbildung 1:1



Passende Etuis:

- ET 169
- ET 171
- ET 160
- ET 154
- ET 190

siehe Seiten 62-64

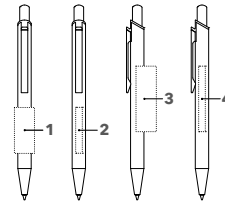

ART. NR. 3360

Druckkugelschreiber

Schaft: Metall, glänzend lackiert
Beschlagteile: Metall, glänzend verchromt
senator® magic flow G2 Mine (1,0 mm),
Schreiblänge bis zu 5.000 m,
Schreibfarbe: Blau

INDUSTRIEPREISE (€/ST.)

UVP in € per Stück, zzgl. MwSt.

3360	50	100	250	500
Incl. 1c-Druck pro Druckfläche	2,81	2,57	2,41	2,29
Incl. Gravur	3,99	3,40	2,98	2,70

Veredelungspreise siehe Seite 97

VEREDELUNGSFLÄCHE

Schaft		
1	1c - 5c-Druck	35 x 15 mm
2	Gravur	35 x 5 mm
3	1c - 5c-Druck	50 x 11 mm
4	Gravur	50 x 5 mm

ARVENT SOFT TOUCH KUGELSCHREIBER



Abbildung 1:1



Passende Etuis:

- ET 169
- ET 171
- ET 160
- ET 154
- ET 190

siehe Seiten 62-64

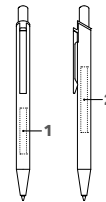

ART. NR. 3365

Druckkugelschreiber

Schaft: Metall, Softlackierung
Beschlagteile: Metall, glänzend verchromt
senator® magic flow G2 Mine (1,0 mm),
Schreiblänge bis zu 5.000 m,
Schreibfarbe: Blau

INDUSTRIEPREISE (€/ST.)

UVP in € per Stück, zzgl. MwSt.

3365	50	100	250	500
Incl. 1c-Druck pro Druckfläche	3,01	2,77	2,61	2,49
Incl. Gravur	4,19	3,60	3,18	2,90

Veredelungspreise siehe Seite 97

VEREDELUNGSFLÄCHE

Schaft		
1	Gravur	35 x 5 mm
2	Gravur	50 x 5 mm

PHENIX

SYMPATISCHER CHARAKTER. BRILLANTE INSZENIERUNG.

Der Metall-Drehkugelschreiber im hochwertigem Klavier-Lack Look verspricht einen unvergleichlichen Charme und überzeugt durch seine glänzende Persönlichkeit.

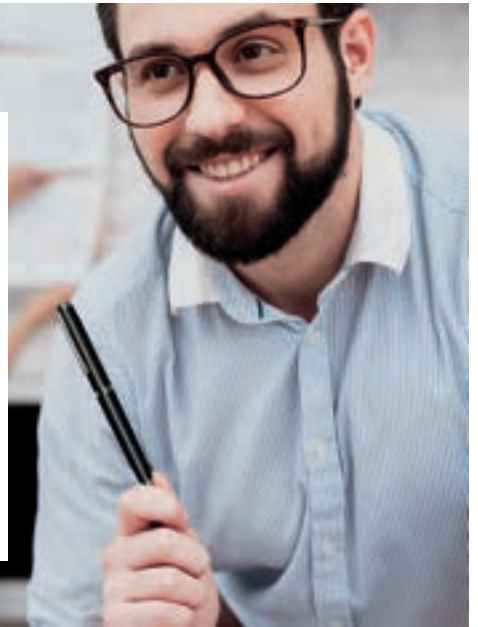

PHENIX KUGELSCHREIBER

Abbildung 1:1



Gravur



METALL-
SCHREIBGERÄTE

rou bill®
Metal Pens. Blended for you.



Passende Etuis:

ET 150
ET 154
ET 156
ET 157
ET 160
ET 169
ET 190

siehe Seiten 62-64

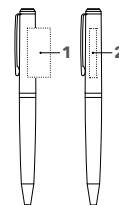

ART. NR. 3380

Drehkugelschreiber

Schaft: Metall, glänzend lackiert,
Beschlagteile: Metall, gun metal,
senator® Metallmine, G2 (1,0 mm),
Schreiblänge bis zu 8.500 m,
Schreibfarbe: Blau

INDUSTRIEPREISE (€/ST.)

UVP in € per Stück, zzgl. MwSt.

3380	50	100	250	500
Incl. 1c-Druck pro Druckfläche	7,45	7,21	7,05	6,93
Incl. Gravur pro Druckfläche	8,63	8,04	7,62	7,34

Veredelungspreise siehe Seite 97

VEREDELUNGSFLÄCHE

Kappe	1	1c-Druck	30 x 12 mm
	2	Gravur	35 x 5 mm

ATTRACT STYLUS KUGELSCHREIBER / TOUCH PAD PEN

Abbildung 1:1



Passende Etuis:

- ET 154
- ET 160
- ET 169
- ET 171
- ET 190

siehe Seiten 62-64

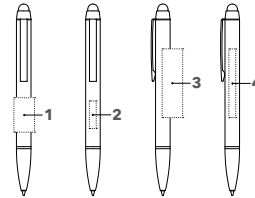

ART. NR. 3330

Drehkugelschreiber mit Touch Pad Funktion

Schaft: Metall, glänzend lackiert
Beschlagteile: Metall, schwarz lackiert
senator® Metallmine, G2 (1,0 mm),
Schreiblänge bis zu 8.500 m,
Schreibfarbe: Blau

INDUSTRIEPREISE (€/ST.)

UVP in € per Stück, zzgl. MwSt.

3330	50	100	250	500
Incl. 1c-Druck pro Druckfläche	4,25	4,01	3,85	3,73
Incl. Gravur pro Druckfläche	5,43	4,84	4,42	4,14

Veredelungspreise siehe Seite 97

VEREDELUNGSFLÄCHE

Schaft			
1	1c-Druck	25 x 15 mm	
2	Gravur	20 x 5 mm	
3	1c-Druck	50 x 15 mm	
4	Gravur	35 x 5 mm	

ATTRACT SOFT TOUCH KUGELSCHREIBER / TOUCH PAD PEN

Abbildung 1:1



Passende Etuis:

- ET 154
- ET 160
- ET 169
- ET 171
- ET 190

siehe Seiten 62-64

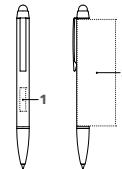

ART. NR. 3335

Drehkugelschreiber mit Touch Pad Funktion

Schaft: Metall, Softlackierung
Beschlagteile: Metall, schwarz lackiert
senator® Metallmine, G2 (1,0 mm),
Schreiblänge bis zu 8.500 m,
Schreibfarbe: Blau

INDUSTRIEPREISE (€/ST.)

UVP in € per Stück, zzgl. MwSt.

3335	50	100	250	500
Incl. Gravur pro Druckfläche	5,63	5,04	4,62	4,34

Veredelungspreise siehe Seite 97

VEREDELUNGSFLÄCHE

Schaft			
1	Gravur	20 x 5 mm	
2	Gravur	50 x 5 mm	

GALANT KUGELSCHREIBER

Abbildung 1:1



Passende Etuis:

- ET 154
- ET 160
- ET 169
- ET 171
- ET 190

siehe Seiten 62-64

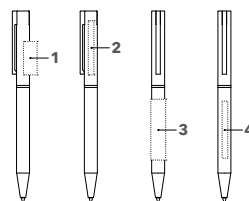

ART. NR. 3370

Drehkugelschreiber

Schaft: Metall, glänzend lackiert
Beschlagteile: Metall, glänzend verchromt
senator® Metallmine, G2 (1,0 mm),
Schreiblänge bis zu 8.500 m,
Schreibfarbe: Blau

INDUSTRIEPREISE (€/ST.)

UVP in € per Stück, zzgl. MwSt.

3370	50	100	250	500
Incl. 1c-Druck pro Druckfläche	4,49	4,25	4,09	3,97
Incl. Gravur pro Druckfläche	5,67	5,08	4,66	4,38

Veredelungspreise siehe Seite 97

VEREDELUNGSFLÄCHE

Oberteil	1	1c-Druck	25 x 10 mm
	2	Gravur	40 x 5 mm
Schaft	3	1c-Druck	35 x 10 mm
	4	Gravur	50 x 5 mm

ARCTIC KUGELSCHREIBER

Abbildung 1:1



Passende Etuis:

- ET 150
- ET 154
- ET 156
- ET 157
- ET 160
- ET 190

siehe Seiten 62-64



Bei eingefahrener Mine befindet sich die Naht auf der Rückseite und eine Werbeanbringung ist somit in Clipverlängerung sichtbar.

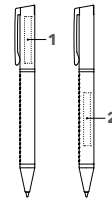

ART. NR. 3390

Drehkugelschreiber

Schaft: Metall, mit Kunstleder umhüllt,
Beschlagteile: Metall, gun metal glänzend,
senator® Metallmine, G2 (1,0 mm),
Schreiblänge bis zu 8.500 m,
Schreibfarbe: Blau

INDUSTRIEPREISE (€/ST.)

UVP in € per Stück, zzgl. MwSt.

3390	50	100	250	500
Incl. Gravur pro Druckfläche	8,16	7,57	7,15	6,87

Veredelungspreise siehe Seite 97

VEREDELUNGSFLÄCHE

Kappe	1	Gravur	35 x 5 mm
Schaft	2	Gravur	40 x 5 mm

STAR TEC STEEL KUGELSCHREIBER

Abbildung 1:1



Passende Etuis:

- ET 150
- ET 154
- ET 156
- ET 160
- ET 169
- ET 190

siehe Seiten 62-64

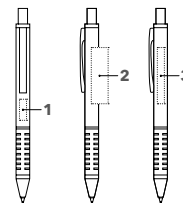

ART. NR. 2040

Druckkugelschreiber

Schaft: Metall, gebürstet
 Beschlagteile: Metall, glänzend verchromt
 Softgriffzone: Schwarz
 senator® Metallmine, G2 (1,0 mm),
 Schreiblänge bis zu 8.500 m,
 Schreibfarbe: Blau

INDUSTRIEPREISE (€/ST.)

UVP in € per Stück, zzgl. MwSt.

2040	50	100	250	500
Incl. 1c-Druck pro Druckfläche	3,05	2,81	2,65	2,53
Incl. Gravur pro Druckfläche	4,23	3,64	3,22	2,94

Veredelungspreise siehe Seite 97

VEREDELUNGSFLÄCHE

Schaft		
1	Gravur	15 x 5 mm
2	1c-5c-Druck	40 x 12 mm
3	Gravur	40 x 5 mm

STAR TEC ALU KUGELSCHREIBER

Abbildung 1:1



Passende Etuis:

- ET 150
- ET 154
- ET 156
- ET 160
- ET 169
- ET 190

siehe Seiten 62-64

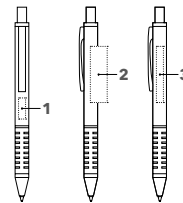

ART. NR. 2511

Druckkugelschreiber

Schaft: Metall, lackiert
 Beschlagteile: Metall, glänzend verchromt
 Softgriffzone: schwarz
 senator® Metallmine, G2 (1,0 mm),
 Schreiblänge bis zu 8.500 m,
 Schreibfarbe: Blau

INDUSTRIEPREISE (€/ST.)

UVP in € per Stück, zzgl. MwSt.

2511	50	100	250	500
Incl. 1c-Druck pro Druckfläche	3,17	2,93	2,77	2,65
Incl. Gravur pro Druckfläche	4,35	3,76	3,34	3,06

Veredelungspreise siehe Seite 97

VEREDELUNGSFLÄCHE

Schaft		
1	Gravur	15 x 5 mm
2	1c-5c-Druck	40 x 12 mm
3	Gravur	40 x 5 mm

NAUTIC KUGELSCHREIBER

Abbildung 1:1



Passende Etuis:
ET 150
ET 154
ET 156
ET 160
ET 169
ET 171
ET 190
siehe Seiten 62-64

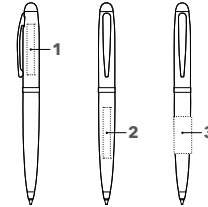

ART. NR. 2215

Drehkugelschreiber

Schaft und Beschlagteile: Metall, glänzend verchromt
Kappe: Metall, Softlackierung
senator® Metallmine, G2 (1,0 mm),
Schreiblänge bis zu 8.500 m,
Schreibfarbe: Blau

INDUSTRIEPREISE (€/ST.)

UVP in € per Stück, zzgl. MwSt.

2215	50	100	250	500
Incl. 1c-Druck pro Druckfläche	7,05	6,81	6,65	6,53
Incl. Gravur pro Druckfläche	8,23	7,64	7,22	6,94

Veredelungspreise siehe Seite 97

VEREDELUNGSFLÄCHE

Kappe	1	Gravur	35 x 5 mm
Schaft	2	Gravur	35 x 5 mm
	3	1c-Druck	25 x 12 mm

NAUTIC ROLLERBALL

Abbildung 1:1



Passende Etuis:
ET 150
ET 154
ET 156
ET 160
ET 169
ET 171
ET 190
siehe Seiten 62-64



6297

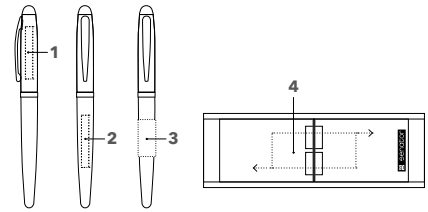

ART. NR. 1092 / 6297

Rollerball 1092

Schaft und Beschlagteile: Metall, glänzend verchromt
Kappe und Griffzone: Metall, Softlackierung
Safety-Roller-Metallmine
Schreibfarbe: Blau

Set 6297

Touch Pad Pen 2754 + Rollerball 1092 im Etui ET 171

INDUSTRIEPREISE (€/ST.)

UVP in € per Stück, zzgl. MwSt.

1092	50	100	250	500
Incl. 1c-Druck pro Druckfläche	8,81	8,57	8,41	8,29
Incl. Gravur pro Druckfläche	9,99	9,40	8,98	8,70
6297	25	50	125	250
Incl. 1c-Druck pro Druckfläche	17,42	16,94	16,62	16,38
Incl. Gravur pro Druckfläche	19,78	18,60	17,76	17,20

Veredelungspreise siehe Seite 97

VEREDELUNGSFLÄCHE

Kappe	1	Gravur	35 x 5 mm
Schaft	2	Gravur	35 x 5 mm
	3	1c-Druck	25 x 12 mm
Etui	4	1c-Druck	60 x 25 mm

METALL-
SCHREIBGERÄTE

rou bill®
Metal Pens. Branded for you.

NAUTIC KUGELSCHREIBER / TOUCH PAD PEN



Passende Etuis:

- ET 150
- ET 154
- ET 156
- ET 160
- ET 169
- ET 171
- ET 190

siehe Seiten 62-64



6297

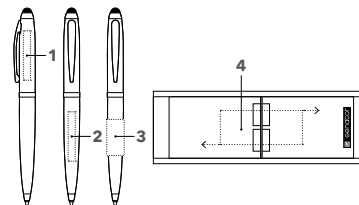

ART. NR. 2754 / 6297

Drehkugelschreiber mit Touch Pad Funktion 2754

Schaft und Beschlagteile: Metall, glänzend verchromt
Kappe: Metall, Softlackierung
senator® Metallmine, G2 (1,0 mm),
Schreiblänge bis zu 8.500 m,
Schreibfarbe: Blau

Set 6297

Touch Pad Pen 2754 + Rollerball 1092
im Etui ET 171

INDUSTRIEPREISE (€/ST.)

UVP in € per Stück, zzgl. MwSt.

2754	50	100	250	500
Incl. 1c-Druck pro Druckfläche	7,54	7,30	7,14	7,02
Incl. Gravur pro Druckfläche	8,72	8,13	7,71	7,43
6297	25	50	125	250
Incl. 1c-Druck pro Druckfläche	17,42	16,94	16,62	16,38
Incl. Gravur pro Druckfläche	19,78	18,60	17,76	17,20

Veredelungspreise siehe Seite 97

VEREDELUNGSFLÄCHE

Kappe	1	Gravur	35 x 5 mm
Schaft	2	1c-Druck	25 x 12 mm
	3	Gravur	35 x 5 mm
Etui	4	1c-Druck	60 x 25 mm

NAUTIC BLACK KUGELSCHREIBER / TOUCH PAD PEN

Abbildung 1:1



Passende Etuis:

- ET 150
- ET 154
- ET 156
- ET 160
- ET 169
- ET 171
- ET 190

siehe Seiten 62-64

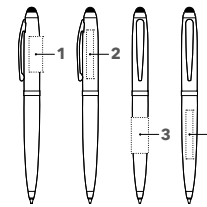

ART. NR. 3340

Drehkugelschreiber mit Touch Pad Funktion

Schaft: Metall, glänzend lackiert
Beschlagteile: Metall, gun metal
senator® Metallmine, G2 (1,0 mm),
Schreiblänge bis zu 8.500 m,
Schreibfarbe: Blau

INDUSTRIEPREISE (€/ST.)

UVP in € per Stück, zzgl. MwSt.

3340	50	100	250	500
Incl. 1c-Druck pro Druckfläche	8,23	7,99	7,83	7,71
Incl. Gravur pro Druckfläche	9,41	8,82	8,40	8,12

Veredelungspreise siehe Seite 97

VEREDELUNGSFLÄCHE

Kappe	1	1c-Druck	25 x 10 mm
	2	Gravur	35 x 5 mm
Schaft	3	1c-Druck	25 x 12 mm
	4	Gravur	35 x 5 mm

IMAGE LINE

MACHT IHR IMAGE UNVERWECHSELBAR.

Klare Linienführung, perfekter Stil mit veredelter Oberfläche im unverwechselbaren Design. So formvollendet präsentiert sich die Image Linie.



IMAGE BLACK LINE KUGELSCHREIBER

Abbildung 1:1



METALL-
SCHREIBGERÄTE

rou bill®
Metal Pens. Blended for you.



Passende Etuis:

- ET 150
- ET 154
- ET 156
- ET 160
- ET 169
- ET 171
- ET 190

siehe Seiten 62-64



PROMOTIONAL GIFT
AWARD

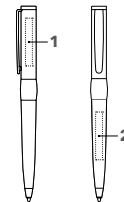

ART. NR. 2636

Drehkugelschreiber

Schaft: Metall, Softlack
Beschlagteile: Metall, gun metal
senator® Metallmine, G2 (1,0 mm),
Schreiblänge bis zu 8.500 m,
Schreibfarbe: Blau

INDUSTRIEPREISE (€/ST.)

UVP in € per Stück, zzgl. MwSt.

2636	50	100	250	500
Incl. Gravur pro Druckfläche	10,95	10,36	9,94	9,66

Veredelungspreise siehe Seite 97

VEREDELUNGSFLÄCHE

Kappe	1	Gravur	35 x 5 mm
Schaft	2	Gravur	35 x 5 mm

IMAGE BLACK LINE ROLLERBALL



Abbildung 1:1

Gravur



Passende Etuis:
ET 150
ET 154
ET 156
ET 160
ET 169
ET 171
ET 190
siehe Seiten 62-64

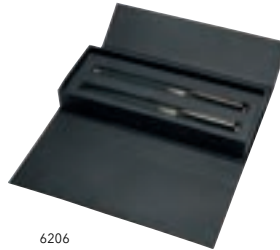

6206

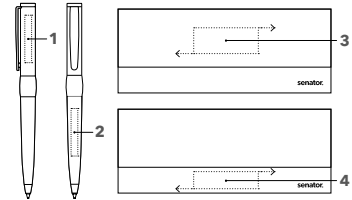

ART. NR. 1119 / 6206

Rollerball 1119

Schaft: Metall, Softlack;
Beschlagteile: Metall, gun metal;
Safety-Roller-Metallmine, Schreibfarbe: Blau

Set 6206

Drehkugelschreiber 2636 + Rollerball 1119 im Etui
ET 156, schwarz

INDUSTRIEPREISE (€/ST.)

UVP in € per Stück, zzgl. MwSt.

	50	100	250	500
1119				
Incl. Gravur pro Druckfläche	12,37	11,78	11,36	11,08
6206	25	50	125	250
Incl. Gravur pro Druckfläche	25,82	24,64	23,80	23,24

Veredelungspreise siehe Seite 97

VEREDELUNGSFLÄCHE

Kappe	1	Gravur	35 x 5 mm
Schaft	2	Gravur	35 x 5 mm
Etui	3	1c-Druck	50 x 20 mm
	4	1c-Druck	50 x 15 mm

IMAGE BLACK LINE FÜLLHALTER



Abbildung 1:1

Gravur



Passende Etuis:
ET 150
ET 154
ET 156
ET 160
ET 169
ET 171
ET 190
siehe Seiten 62-64



6205

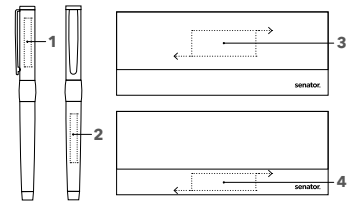

ART. NR. 0104 / 6205

Füllhalter 0104

Schaft: Metall, Softlack;
Beschlagteile: Metall, gun metal;
Edelstahlfeder mit Iridiumspitze, M,
Standard Tintenpatrone;
Schreibfarbe: Königsblau

Set 6205

Drehkugelschreiber 2636 + Füllhalter 0104 im Etui
ET 156, schwarz

INDUSTRIEPREISE (€/ST.)

UVP in € per Stück, zzgl. MwSt.

	50	100	250	500
0104				
Incl. Gravur pro Druckfläche	12,61	12,02	11,60	11,32
6205	25	50	125	250
Incl. Gravur pro Druckfläche	26,06	24,88	24,04	23,48

Veredelungspreise siehe Seite 97

VEREDELUNGSFLÄCHE

Kappe	1	Gravur	35 x 5 mm
Schaft	2	Gravur	35 x 5 mm
Etui	3	1c-Druck	50 x 20 mm
	4	1c-Druck	50 x 15 mm

IMAGE WHITE LINE KUGELSCHREIBER

Abbildung 1:1



Passende Etuis:

- ET 150
- ET 154
- ET 156
- ET 160
- ET 169
- ET 171
- ET 190

siehe Seiten 62 - 64



6267

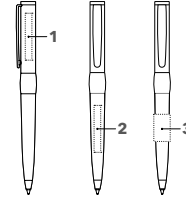

ART. NR. 2786 / 6267

Drehkugelschreiber 2786

Schaft: Metall, glänzend lackiert,
Beschlagteile: glänzend verchromt,
senator® Metallmine, G2 (1,0 mm),
Schreiblänge bis zu 8.500 m,
Schreibfarbe: Blau

Set 6267

Drehkugelschreiber 2786 + Rollerball 1146
im Etui ET 156, weiß

INDUSTRIEPREISE (€/ST.)

UVP in € per Stück, zzgl. MwSt.

	50	100	250	500
2786				
Incl. 1c-Druck pro Druckfläche	9,77	9,53	9,37	9,25
Incl. Gravur pro Druckfläche	10,95	10,36	9,94	9,66
6267	25	50	125	250
Incl. 1c-Druck pro Druckfläche	23,46	22,98	22,66	22,42
Incl. Gravur pro Druckfläche	25,82	24,64	23,80	23,24

Veredelungspreise siehe Seite 97

VEREDELUNGSFLÄCHE

Kappe	1	Gravur 1c-Druck	35 x 5 mm
Schaft	2	Gravur	35 x 5 mm
	3	1c-Druck	20 x 12 mm

IMAGE WHITE LINE ROLLERBALL

Abbildung 1:1



Passende Etuis:

- ET 150
- ET 154
- ET 156
- ET 160
- ET 169
- ET 171
- ET 190

siehe Seiten 62 - 64



6267

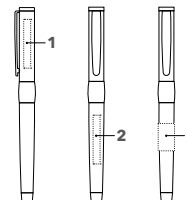

ART. NR. 1146 / 6267

Rollerball 1146

Schaft: Metall, glänzend lackiert,
Beschlagteile: glänzend verchromt
Safety-Roller-Metallmine
Schreibfarbe: Blau

Set 6267

Drehkugelschreiber 2786 + Rollerball 1146 im Etui
ET 156, weiß

INDUSTRIEPREISE (€/ST.)

UVP in € per Stück, zzgl. MwSt.

	50	100	250	500
1146				
Incl. 1c-Druck pro Druckfläche	11,19	10,95	10,79	10,67
Incl. Gravur pro Druckfläche	12,37	11,78	11,36	11,08
6267	25	50	125	250
Incl. 1c-Druck pro Druckfläche	23,46	22,98	22,66	22,42
Incl. Gravur pro Druckfläche	25,82	24,64	23,80	23,24

Veredelungspreise siehe Seite 97

VEREDELUNGSFLÄCHE

Kappe	1	Gravur 1c-Druck	35 x 5 mm
Schaft	2	Gravur	35 x 5 mm
	3	1c-Druck	20 x 12 mm

IMAGE CHROME KUGELSCHREIBER

Abbildung 1:1



Gravur



Passende Etuis:

ET 150
ET 154
ET 156
ET 160
ET 169
ET 171
ET 181
ET 190

siehe Seiten 62-64

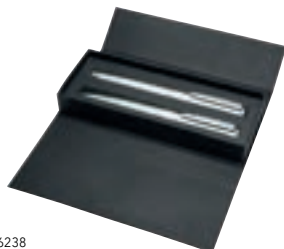

6238

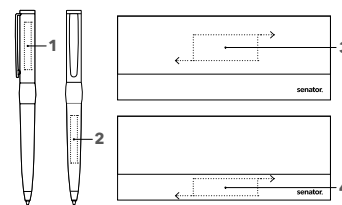

ART. NR. 2158 / 6238

Drehkugelschreiber 2158

Schaft: Metall, Softlack;
Beschlagentile: Metall, matt verchromt;
senator® Metallmine, G2 (1,0 mm),
Schreiblänge bis zu 8.500 m,
Schreibfarbe: Blau

Set 6238

Drehkugelschreiber 2158 + Rollerball 1036
im Etui ET 156, schwarz

INDUSTRIEPREISE (€/ST.)

UVP in € per Stück, zzgl. MwSt.

	50	100	250	500
2158				
Incl. Gravur pro Druckfläche	10,95	10,36	9,94	9,66
6238	25	50	125	250
Incl. Gravur pro Druckfläche	25,82	24,64	23,80	23,24

Veredelungspreise siehe Seite 97

VEREDELUNGSFLÄCHE

Kappe	1	Gravur	35 x 5 mm
Schaft	2	Gravur	35 x 5 mm
Etui	3	1c-Druck	50 x 20 mm
	4	1c-Druck	50 x 15 mm

IMAGE CHROME ROLLERBALL

Abbildung 1:1



Gravur



Passende Etuis:

ET 150
ET 154
ET 156
ET 160
ET 169
ET 171
ET 181
ET 190

siehe Seiten 62-64

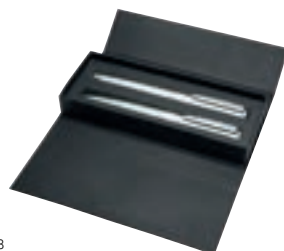

6238

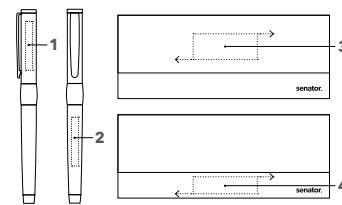

ART. NR. 1036 / 6238

Rollerball 1036

Schaft: Metall, Softlack; Beschlagentile:
Metall, matt verchromt;
Safety-Roller-Metallmine,
Schreibfarbe: Blau

Set 6238

Drehkugelschreiber 2158 + Rollerball 1036
im Etui ET 156, schwarz

INDUSTRIEPREISE (€/ST.)

UVP in € per Stück, zzgl. MwSt.

	50	100	250	500
1036				
Incl. Gravur pro Druckfläche	12,37	11,78	11,36	11,08
6238	25	50	125	250
Incl. Gravur pro Druckfläche	25,82	24,64	23,80	23,24

Veredelungspreise siehe Seite 97

VEREDELUNGSFLÄCHE

Kappe	1	Gravur	35 x 5 mm
Schaft	2	Gravur	35 x 5 mm
Etui	3	1c-Druck	50 x 20 mm
	4	1c-Druck	50 x 15 mm

CARBON

SPORTLICH-ELEGANT UND ANSPRUCHSVOLL.

Sportives Schreibgerät in außergewöhnlichem Materialmix. Kühles Carbon verbindet sich mit glänzenden Beschlagteilen zu einem modernen Statementaccessoire.

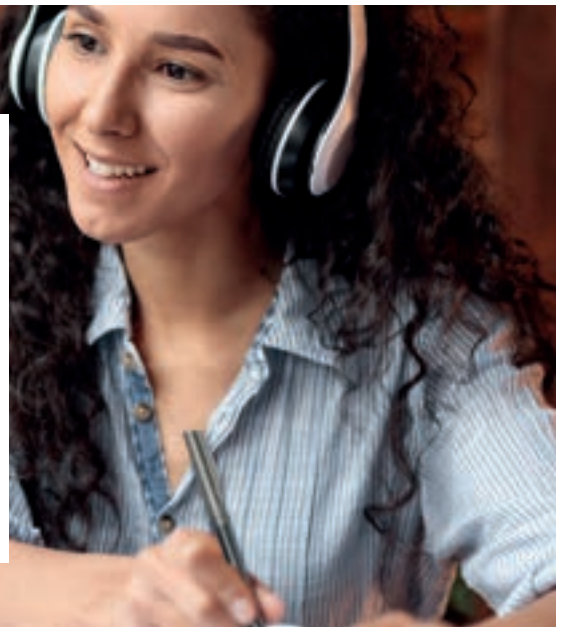

CARBON BLACK KUGELSCHREIBER

Abbildung 1:1



PRINTED IN
GERMANY

KOSTEN-
LOSE
ERSATZMINE

SOLANGE
VORRAT
REICHT

METALL-
SCHREIBGERÄTE

rou bill®
Metal Pens. Blended for you.



Carbon

Passende Etuis:

ET 150
ET 154
ET 160
ET 169
ET 171
ET 181
ET 190

siehe Seiten 62-64

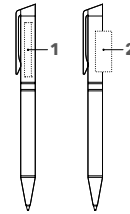

ART. NR. 3350

Drehkugelschreiber

Schaft: Metall in Kombination mit leichtem Carbon
Beschlagteile: Metall, gun metal
senator® Metallmine, G2 (1,0 mm),
Schreiblänge bis zu 8.500 m,
Schreibfarbe: Blau

Dieser Artikel fällt aus dem Sortiment und ist erhältlich, so lange Vorrat reicht.

INDUSTRIEPREISE (€/ST.)

UVP in € per Stück, zzgl. MwSt.

3350	50	100	250	500
Incl. 1c-Druck pro Druckfläche	13,27	13,03	12,87	12,75
Incl. Gravur pro Druckfläche	14,45	13,86	13,44	13,16

Veredelungspreise siehe Seite 97

VEREDELUNGSFLÄCHE

Kappe	1	Gravur	40 x 5 mm
	2	1c-Druck	30 x 12 mm

CARBON LINE

SPORTIVES SCHREIBGERÄT IN EINZIGARTIGEM MATERIALMIX.

Hochwertiges Carbon in Kombination mit mattverchromten Beschlagteilen fügen sich in ein ausdrucksstarkes Design mit schlanker Silhouette.



CARBON LINE KUGELSCHREIBER

Abbildung 1:1



Passende Etuis:

- ET 150
- ET 154
- ET 156
- ET 160
- ET 169
- ET 171
- ET 190

siehe Seiten 62-64



6239
6240

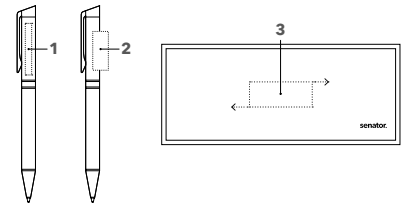

ART. NR. 2159 / 6239 / 6240

Drehkugelschreiber 2159

Metall in Kombination mit leichtem Carbon
Kappe, Spitze, Beschlagteile: Metall, matt verchromt
senator® Metallmine, G2 (1,0 mm), Schreiblänge bis zu 8.500 m, Schreibfarbe: Blau

Set 6239

Drehkugelschreiber 2159 + Füllhalter 0076
im Etui ET 160

Set 6240

Drehkugelschreiber 2159 + Rollerball 1037
im Etui ET 160

INDUSTRIEPREISE (€/ST.)

UVP in € per Stück, zzgl. MwSt.

2159	50	100	250	500
Incl. 1c-Druck pro Druckfläche	12,60	12,36	12,20	12,08
Incl. Gravur pro Druckfläche	13,78	13,19	12,77	12,49
6239	25	50	125	250
Incl. 1c-Druck pro Druckfläche	35,34	34,86	34,54	34,30
Incl. Gravur pro Druckfläche	37,70	36,52	35,68	35,12
6240	25	50	125	250
Incl. 1c-Druck pro Druckfläche	34,16	33,68	33,36	33,12
Incl. Gravur pro Druckfläche	36,52	35,34	34,50	33,94

Veredelungspreise siehe Seite 97

VEREDELUNGSFLÄCHE

Kappe	1	Gravur	40 x 5 mm
	2	1c-Druck	30 x 12 mm

Etui	3	1c-Druck	50 x 20 mm
-------------	---	----------	------------

CARBON LINE ROLLERBALL



Abbildung 1:1



Passende Etuis:

- ET 150
- ET 154
- ET 156
- ET 160
- ET 169
- ET 171
- ET 190

siehe Seiten 62-64



6240

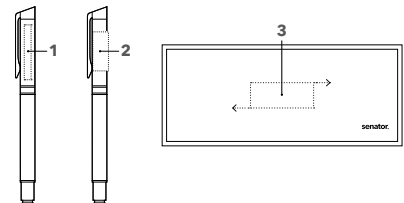

ART. NR. 1037 / 6240

Rollerball 1037

Metall in Kombination mit leichtem Carbon
Kappe, Spitze, Beschlagteile: Metall, matt verchromt
Safety-Roller-Metallmine
Schreibfarbe: Blau

Set 6240

Drehkugelschreiber 2159 + Rollerball 1037 im Etui
ET 160

INDUSTRIEPREISE (€/ST.)

UVP in € per Stück, zzgl. MwSt.

	50	100	250	500
1037				
Incl. 1c-Druck pro Druckfläche	16,16	15,92	15,76	15,64
Incl. Gravur pro Druckfläche	17,34	16,75	16,33	16,05
6240	25	50	125	250
Incl. 1c-Druck pro Druckfläche	34,16	33,68	33,36	33,12
Incl. Gravur pro Druckfläche	36,52	35,34	34,50	33,94

Veredelungspreise siehe Seite 97

VEREDELUNGSFLÄCHE

Kappe	1	Gravur	40 x 5 mm
	2	1c-Druck	30 x 12 mm
Etui	3	1c-Druck	50 x 20 mm

CARBON LINE FÜLLHALTER



Abbildung 1:1



Passende Etuis:

- ET 150
- ET 154
- ET 156
- ET 160
- ET 169
- ET 171
- ET 190

siehe Seiten 62-64



6239

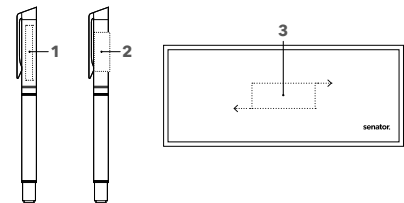

ART. NR. 0076 / 6239

Füllhalter 0076

Metall in Kombination mit leichtem Carbon,
Kappe, Beschlagteile: Metall, matt verchromt,
Edelstahlfeder mit Iridiumspitze, M
Standard Tintenpatrone
Schreibfarbe: Königsblau

Set 6239

Drehkugelschreiber 2159 + Füllhalter 0076
im Etui ET 160

INDUSTRIEPREISE (€/ST.)

UVP in € per Stück, zzgl. MwSt.

	50	100	250	500
0076				
Incl. 1c-Druck pro Druckfläche	17,35	17,11	16,95	16,83
Incl. Gravur pro Druckfläche	18,53	17,94	17,52	17,24
6239	25	50	125	250
Incl. 1c-Druck pro Druckfläche	35,34	34,86	34,54	34,30
Incl. Gravur pro Druckfläche	37,70	36,52	35,68	35,12

Veredelungspreise siehe Seite 97

VEREDELUNGSFLÄCHE

Kappe	1	Gravur	40 x 5 mm
	2	1c-Druck	30 x 12 mm
Etui	3	1c-Druck	50 x 20 mm

METALL-
SCHREIBGERÄTE

rou bill®
Metal Pens. Blended for you.

TIZIO

NATÜRLICHKEIT MIT INDIVIDUELLER NOTE.

Natürlich schreiben mit besonderer Note. Für alle, die den individuellen Wert eines Naturmaterials schätzen und ihre Botschaften mit ausgesuchter Sorgfalt platzieren.

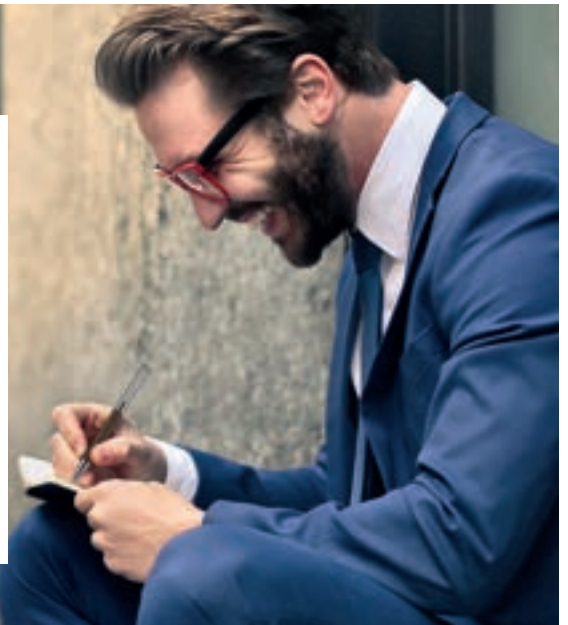

TIZIO KUGELSCHREIBER

Abbildung 1:1



Gravur



Nussbaum

Passende Etuis:

- ET 150
- ET 160
- ET 169
- ET 171
- ET 181
- ET 190

siehe Seiten 62-64



6252
6253

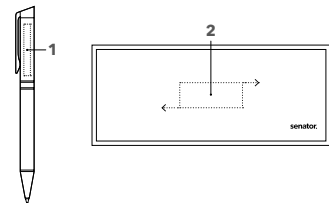

ART. NR. 2400 / 6252 / 6253

Drehkugelschreiber 2400

Schaft: Metall in Kombination mit Nussbaumholz, Kappe, Spitze, Beschlagteile: Metall, glänzend verchromt, senator® Metallmine, G2 (1,0 mm), Schreiblänge bis zu 8.500 m, Schreibfarbe: Blau

Set 6252

Drehkugelschreiber 2400 + Füllhalter 0240 im Etui ET 160

Set 6253

Drehkugelschreiber 2400 + Rollerball 1240 im Etui ET 160

INDUSTRIEPREISE (€/ST.)

UVP in € per Stück, zzgl. MwSt.

	50	100	250	500
2400				
Incl. Gravur pro Druckfläche	13,78	13,19	12,77	12,49
6252	25	50	125	250
Incl. Gravur pro Druckfläche	37,70	36,52	35,68	35,12
6253	25	50	125	250
Incl. Gravur pro Druckfläche	36,52	35,34	34,50	33,94

Veredelungspreise siehe Seite 97

VEREDELUNGSFLÄCHE

Kappe	1	Gravur	40 x 5 mm
Etui	2	1c-Druck	50 x 20 mm

TIZIO ROLLERBALL



Abbildung 1:1



Passende Etuis:
ET 150
ET 156
ET 160
ET 169
ET 171
ET 190
siehe Seiten 62-64



6253

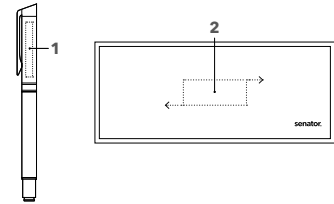

ART. NR. 1240 / 6253

Rollerball 1240

Schaft: Metall in Kombination mit Nussbaumholz
Kappe, Spitze, Beschlagteile: Metall, glänzend
verchromt, Safety-Roller-Metallmine
Schreibfarbe: Blau

Set 6253

Drehkugelschreiber 2400 + Rollerball 1240 im Etui
ET 160

INDUSTRIEPREISE (€/ST.)

UVP in € per Stück, zzgl. MwSt.

	50	100	250	500
1240				
Incl. Gravur pro Druckfläche	17,34	16,75	16,33	16,05
6253	25	50	125	250
Incl. Gravur pro Druckfläche	36,52	35,34	34,50	33,94

Veredelungspreise siehe Seite 97

VEREDELUNGSFLÄCHE

Kappe	1	Gravur	40 x 5 mm
Etui	2	1c-Druck	50 x 20 mm

METALL-
SCHREIBGERÄTE

rou bill®
Metal Pens. Blended for you.

TIZIO FÜLLHALTER



Abbildung 1:1



Passende Etuis:
ET 150
ET 156
ET 160
ET 169
ET 171
ET 190
siehe Seiten 62-64



6252

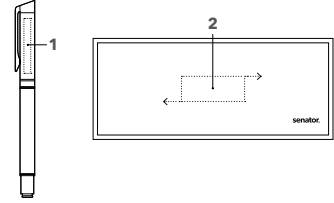

ART. NR. 0240 / 6252

Füllhalter 0240

Schaft: Metall in Kombination mit Nussbaumholz
Kappe, Beschlagteile: Metall, glänzend verchromt
Edelstahlfeder mit Iridiumspitze, M
Standard Tintenpatrone
Schreibfarbe: Königsblau

Set 6252

Drehkugelschreiber 2400 + Füllhalter 0240
im Etui ET 160

INDUSTRIEPREISE (€/ST.)

UVP in € per Stück, zzgl. MwSt.

	50	100	250	500
0240				
Incl. Gravur pro Druckfläche	18,53	17,94	17,52	17,24
6252	25	50	125	250
Incl. Gravur pro Druckfläche	37,70	36,52	35,68	35,12

Veredelungspreise siehe Seite 97

VEREDELUNGSFLÄCHE

Kappe	1	Gravur	40 x 5 mm
Etui	2	1c-Druck	50 x 20 mm

ETUIS

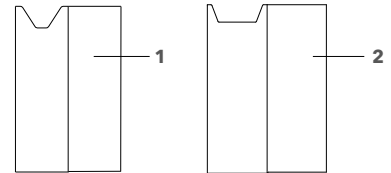

ART. NR. P1ET157

Stecketui für 1 - 2 Schreibgeräte

Recycling-Karton, matt weiß, Vorder- und Rückseite vollflächig individualisierbar, **Maße:** 155 x 48 x 2 mm

VEREDELUNGSFLÄCHE

Front + Rückseite 1 CMYK-Druck ca. 155 x 96 mm

INDUSTRIEPREISE (€/ST.) UVP in € per Stück, zzgl. MwSt.

P1ET157

Inklusive 4c Druck auf Anfrage

ART. NR. P1ET173

Stecketui für 3 Schreibgeräte

Recycling-Karton, matt weiß, Vorder- und Rückseite vollflächig individualisierbar, **Maße:** 155 x 54 x 2 mm

VEREDELUNGSFLÄCHE

Front + Rückseite 2 CMYK-Druck ca. 155 x 108 mm

INDUSTRIEPREISE (€/ST.) UVP in € per Stück, zzgl. MwSt.

P1ET173

Inklusive 4c Druck auf Anfrage



ART. NR. ET 157

Für 1 Schreibgerät

Karton, matt schwarz, ab 5.000 Stück auch in anderen Farben individualisierbar

Maße: 155 x 50 x 2 mm

INDUSTRIEPREISE (€/ST.) UVP in € per Stück, zzgl. MwSt.

ET157	50	100	250	500
Unbedruckt	0,30	0,30	0,30	0,30

ART. NR. ET 190

Für 1 oder 2 Schreibgeräte

Karton, FSC Mix, matt schwarz, mit herausnehmbarer Kartoneinlage

Maße: 175 x 62 x 22 cm

INDUSTRIEPREISE (€/ST.) UVP in € per Stück, zzgl. MwSt.

ET190	50	100	250	500
Unbedruckt	2,51	2,51	2,51	2,51

ETUIS

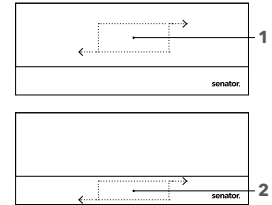

ART. NR. ET 156

Karton-Etui für 1 oder 2 Schreibgeräte
Karton, matt schwarz oder glänzend weiß, schwarze
Schaumstoffeinlage mit Magnetverschluss.
Maße: 165 x 65 x 25 mm

VEREDELUNGSFLÄCHE

Deckel	1	1c-Druck nur auf schwarz	50 x 20 mm
	2	1c-Druck nur auf schwarz	50 x 15 mm

INDUSTRIEPREISE (€/ST.) UVP in € per Stück, zzgl. MwSt.

ET156	50	100	250	500
Unbedruckt	2,12	2,12	2,12	2,12
Incl. 1c-Druck, 1 Position	2,91	2,67	2,51	2,39

METALL-
SCHREIBGERÄTE

rou bill®
Metal Pens. Blended for you.

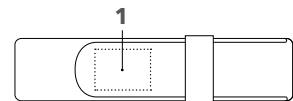
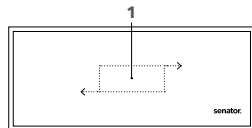

ART. NR. ET 160

Etui für 1 oder 2 Schreibgeräte
Lederoptik, schwarz mit schwarzer Velourseinlage.
Maße: 190 x 80 x 35 mm

VEREDELUNGSFLÄCHE

Deckel	1	1c-Druck	50 x 20 mm
--------	---	----------	------------

INDUSTRIEPREISE (€/ST.) UVP in € per Stück, zzgl. MwSt.

ET160	50	100	250	500
Unbedruckt	4,99	4,99	4,99	4,99
Incl. 1c-Druck, 1 Position	5,78	5,54	5,38	5,26

ART. NR. ET 150

Lederetui für 1 oder 2 Schreibgeräte
schwarz, mit Einstecklasche.
Maße: 150 x 35 x 15 mm

VEREDELUNGSFLÄCHE

Lasche	1	Prägung	50 x 20 mm
--------	---	---------	------------

INDUSTRIEPREISE (€/ST.) UVP in € per Stück, zzgl. MwSt.

ET150	50	100	250	500
Unbedruckt	5,05	5,05	5,05	5,05
Incl. Blindprägung	8,36	7,37	6,67	6,18

ETUIS

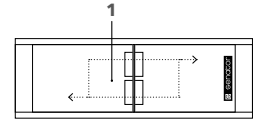
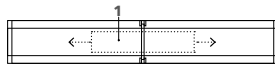

ART. NR. ET 169

Kunststoff-Etui für 1 Schreibgerät

Glänzend transparent mit universeller Halterung für Schreibgerät und Deckel.

Maße: 155 x 25 x 25 mm

Dieser Artikel fällt aus dem Sortiment und ist erhältlich, so lange Vorrat reicht.

VEREDELUNGSFLÄCHE

Deckel 1 1c-Druck 50 x 20 mm

INDUSTRIEPREISE (€/ST.) UVP in € per Stück, zzgl. MwSt.

ET169	50	100	250	500
Unbedruckt	0,65	0,65	0,65	0,65
Incl. 1c-Druck, 1 Position	1,44	1,20	1,04	0,92

ART. NR. ET 171

Kunststoff-Etui für 2 Schreibgeräte

Kunststoff, glänzend transparent mit universeller Halterung für Schreibgerät und Deckel.

Maße: 155 x 55 x 25 mm

Dieser Artikel fällt aus dem Sortiment und ist erhältlich, so lange Vorrat reicht.

VEREDELUNGSFLÄCHE

Deckel 1 1c-Druck 50 x 20 mm

INDUSTRIEPREISE (€/ST.) UVP in € per Stück, zzgl. MwSt.

ET171	50	100	250	500
Unbedruckt	1,08	1,08	1,08	1,08
Incl. 1c-Druck, 1 Position	1,87	1,63	1,47	1,35



ART. NR. ET 154

Kunststoff-Etui für 1 Schreibgerät;

Kunststoff, schwarz-silber mit transparentem Deckel, auch für schlanke Schreibgeräte. **Maße:** 160 x 35 x 25 mm

Dieser Artikel fällt aus dem Sortiment und ist erhältlich, so lange Vorrat reicht.

VEREDELUNGSFLÄCHE

Deckel 1 1c-Druck 50 x 20 mm

INDUSTRIEPREISE (€/ST.) UVP in € per Stück, zzgl. MwSt.

ET154	50	100	250	500
Unbedruckt	1,08	1,08	1,08	1,08
Incl. 1c-Druck, 1 Position	1,87	1,63	1,47	1,35

ART. NR. SC233

Faltschachtel für 50 Schreibgeräte

Alternative Verpackung für Ihre Schreibgeräte:

Karton: Weiß, mit senator® Logo

Maße: 155 x 120 x 75 mm

INDUSTRIEPREISE (€/ST.) UVP in € per Stück, zzgl. MwSt.

SC233	50	100	250	500
Unbedruckt	0,93	0,93	0,93	0,93

SENATOR

TASSEN UND BECHER

Senator-Tassen garantieren einen glänzenden Markenauftritt durch ihren deutlich geringeren CO₂ Fußabdruck im Vergleich zu importierten Artikeln. Made in Germany, nachhaltig und bis zu 5-farbig bedruckbar.



TASSEN + BECHER

senator[®]
Made in Germany. Since 1920.

senator[®]
Made in Germany. Since 1920.

AMITY

Abbildung 1:2



ART. NR. 0321

Kleine Porzellantasse

Mit extravagantem Henkel, hochglänzend weiß, für Kaffeeпад-Maschinen geeignet

Höhe: ~ 80 mm

Durchmesser: ~ 80 mm

Füllmenge: ~ 0,25 l

SERVICES

Einzelverpackung: siehe Seite 88

INDUSTRIEPREISE (€/ST.)

UVP in € per Stück, zzgl. MwSt.

0321	36	108	250	500
Incl. 1c-Druck	7,16	5,66	4,79	4,13
Jede weitere Farbe	1,25	0,88	0,66	0,50

VEREDELUNG / FLÄCHE

Außen	1	1c - 5c-Druck	50 x 55 mm
-------	---	---------------	------------

FRIEDA



ART. NR. K011

Elegante Porzellantasse

Mit stilvoll geschwungenem Henkel, hochglänzend weiß

Höhe: ~ 100 mm

Durchmesser: ~ 78 mm

Füllmenge: ~ 0,25 l

SERVICES

Einzelverpackung: siehe Seite 88

INDUSTRIEPREISE (€/ST.)

UVP in € per Stück, zzgl. MwSt.

K011	36	108	250	500
Incl. 1c-Druck	8,13	6,56	5,45	4,68
Jede weitere Farbe	1,25	0,88	0,66	0,50

VEREDELUNG / FLÄCHE

Außen	1	1c - 5c-Druck	158 x 55 mm
-------	---	---------------	-------------

CHARISMA

Abbildung 1:2



ART. NR. 0915

Hohe Porzellantasse

Mit kleinem Henkel, hochglänzend weiß

Höhe: ~ 100 mm

Durchmesser: ~ 82 mm

Füllmenge: ~ 0,25 l

SERVICES

Einzelverpackung: siehe Seite 88

INDUSTRIEPREISE (€/ST.)

UVP in € per Stück, zzgl. MwSt.

0915	36	108	250	500
Incl. 1c-Druck	8,60	7,10	6,23	5,57
Jede weitere Farbe	1,25	0,88	0,66	0,50

VEREDELUNG / FLÄCHE

Außen	1	1c - 5c-Druck	50 x 35 mm
-------	---	---------------	------------

PRIME

Abbildung 1:2



ART. NR. 0341

Schmale Porzellantasse

Klassische Form, hochglänzend weiß

Höhe: ~ 105 mm

Durchmesser: ~ 73 mm

Füllmenge: ~ 0,27 l

SERVICES

Einzelverpackung: siehe Seite 88

INDUSTRIEPREISE (€/ST.)

UVP in € per Stück, zzgl. MwSt.

0341	36	108	250	500
Incl. 1c-Druck	7,88	6,38	5,51	4,85
Jede weitere Farbe	1,25	0,88	0,66	0,50

VEREDELUNG / FLÄCHE

Außen	1	1c - 5c-Druck	145 x 20 mm
-------	---	---------------	-------------

TASSEN + BECHER

senator®
Made in Germany. Since 1920.

ELITE

Abbildung 1:2



ART. NR. 0912

Porzellantasse

In elegantem Design,
hochglänzend weiß

Höhe: ~ 100 mm

Durchmesser: ~ 80 mm

Füllmenge: ~ 0,25 l

SERVICES

Einzelverpackung: siehe Seite 88

INDUSTRIEPREISE (€/ST.)

UVP in € per Stück, zzgl. MwSt.

0912	36	108	250	500
Incl. 1c-Druck	7,88	6,38	5,51	4,85
Jede weitere Farbe	1,25	0,88	0,66	0,50

VEREDELUNG / FLÄCHE

Außen	1	1c - 5c-Druck	175 x 35 mm
-------	---	---------------	-------------

ELEGANT

Abbildung 1:2



ART. NR. 0381

Porzellantasse

Leicht konische Form,
hochglänzend weiß

Höhe: ~ 92 mm

Durchmesser: ~ 86 mm

Füllmenge: ~ 0,3 l

SERVICES

Einzelverpackung: siehe Seite 88

INDUSTRIEPREISE (€/ST.)

UVP in € per Stück, zzgl. MwSt.

0381	36	108	250	500
Incl. 1c-Druck	8,60	7,10	6,23	5,57
Jede weitere Farbe	1,25	0,88	0,66	0,50

VEREDELUNG / FLÄCHE

Außen	1	1c - 5c-Druck	190 x 40 mm
-------	---	---------------	-------------

MAXI MUG

Abbildung 1:2



ART. NR. 0344

Große Porzellantasse

In klassischem Design, hochglänzend weiß

Höhe: ~ 96 mm

Durchmesser: ~ 82 mm

Füllmenge: ~ 0,3 l

SERVICES

Einzelverpackung: siehe Seite 88

INDUSTRIEPREISE (€/ST.)

UVP in € per Stück, zzgl. MwSt.

0344	36	108	250	500
Incl. 1c-Druck	7,88	6,38	5,51	4,85
Jede weitere Farbe	1,25	0,88	0,66	0,50

VEREDELUNG / FLÄCHE

Außen	1	1c - 5c-Druck	180 x 70 mm
-------	---	---------------	-------------

APPEAL

Abbildung 1:2



ART. NR. 0928

Große Porzellantasse

Bauchige Form, hochglänzend weiß

Höhe: ~ 95 mm

Durchmesser: ~ 100 mm

Füllmenge: ~ 0,4 l

SERVICES

Einzelverpackung: siehe Seite 88

INDUSTRIEPREISE (€/ST.)

UVP in € per Stück, zzgl. MwSt.

0928	36	108	250	500
Incl. 1c-Druck	9,32	7,82	6,95	6,29
Jede weitere Farbe	1,25	0,88	0,66	0,50

VEREDELUNG / FLÄCHE

Außen	1	1c - 5c-Druck	50 x 45 mm
-------	---	---------------	------------

FANCY ESPRESSO-SET

Abbildung 1:2

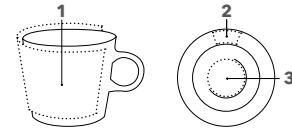
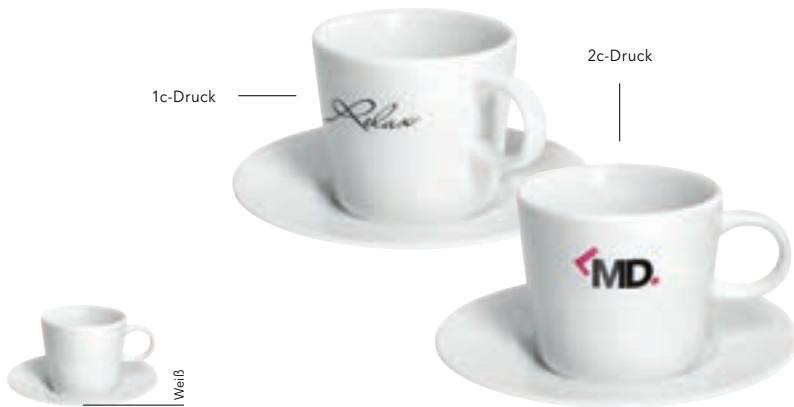

ART. NR. 0964

Espresso Set

Porzellantasse mit Untertasse, hochglänzend weiß, für Kaffeepad-Maschinen geeignet

Höhe: ~ 67 mm
Durchmesser: ~ 67 mm
Füllmenge: ~ 0,08 l
Durchmesser Untertasse: ~ 120 mm

INDUSTRIEPREISE (€/ST.)

UVP in € per Stück, zzgl. MwSt.

0964	36	108	250	500
Incl. 1c-Druck, 1 Position	11,30	9,80	8,93	8,27
Jede weitere Farbe, 1 Position	1,25	0,88	0,66	0,50

VEREDELUNG / FLÄCHE

Tasse	1	1c - 5c-Druck	150 x 45 mm
Untertasse	2	1c - 5c-Druck	40 x 15 mm
	3	1c - 5c-Druck	Ø 45 mm

FANCY KAFFEETASSE UND SET

Abbildung 1:2

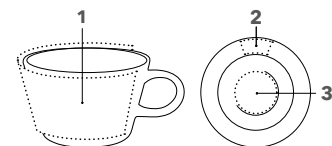

ART. NR. 0965 / 0965-T

Kleine Porzellantasse mit Untertasse 0965

In klassischem Design, hochglänzend weiß, für Kaffeepad-Maschinen geeignet

Kleine Porzellantasse 0965-T

In klassischem Design, hochglänzend weiß, für Kaffeepad-Maschinen geeignet

Höhe: ~ 65 mm
Durchmesser: ~ 90 mm
Füllmenge: ~ 0,18 l
Durchmesser Untertasse: ~ 150 mm

INDUSTRIEPREISE (€/ST.)

UVP in € per Stück, zzgl. MwSt.

0965	36	108	250	500
Incl. 1c-Druck, 1 Position	11,30	9,80	8,93	8,27
Jede weitere Farbe, pro Position	1,25	0,88	0,66	0,50
0965-T	36	108	250	500
Incl. 1c-Druck, 1 Position	8,60	7,10	6,23	5,57
Jede weitere Farbe, pro Position	1,25	0,88	0,66	0,50

VEREDELUNG / FLÄCHE

Tasse	1	1c - 5c-Druck	175 x 50 mm
Untertasse	2	1c - 5c-Druck	40 x 20 mm
	3	1c - 5c-Druck	Ø 55 mm

FANCY TELLER

Abbildung 1:4



ART. NR. 0966 / 0993 / 0994

Dessertteller 0966

Porzellan, hochglänzend weiß

Durchmesser: ~ 210 mm

Speiseteller 0993

Porzellan, hochglänzend weiß

Durchmesser: ~ 270 mm

Suppenteller 0994

Porzellan, hochglänzend weiß

Durchmesser: ~ 230 mm

INDUSTRIEPREISE (€/ST.)

UVP in € per Stück, zzgl. MwSt.

0966 / 0993 / 0994	36	108	250	500
Incl. 1c-Druck	10,40	8,90	8,03	7,37
Jede weitere Farbe	1,25	0,88	0,66	0,50

VEREDELUNG / FLÄCHE

0966	1	1c - 5c-Druck	40 x 20 mm
	2	1c - 5c-Druck	Ø 100 mm
0993	1	1c - 5c-Druck	100 x 20 mm
	2	1c - 5c-Druck	Ø 100 mm
0994	1	1c - 5c-Druck	80 x 20 mm
	2	1c - 5c-Druck	Ø 100 mm

FANCY MÜSLISCHALE

Abbildung 1:2



ART. NR. 0920

Porzellan-Müslischale

Hochglänzend weiß

Höhe: ~ 79 mm

Durchmesser: ~ 150 mm

Füllmenge: ~ 0,7 l

INDUSTRIEPREISE (€/ST.)

UVP in € per Stück, zzgl. MwSt.

0920	36	108	250	500
Incl. 1c-Druck	10,40	8,90	8,03	7,37
Jede weitere Farbe	1,25	0,88	0,66	0,50

VEREDELUNG / FLÄCHE

Außen	1	1c - 5c-Druck	457 x 30 mm
--------------	----------	---------------	-------------

FANCY START-UP BOX

Abbildung 1:3

2c-Druck



INDUSTRIEPREISE (€/ST.)

UVP in € per Stück, zzgl. MwSt.

0951	1	3	5	10
Incl. 1c-Druck auf alle 74 Teile	663,40	552,40	487,65	439,09

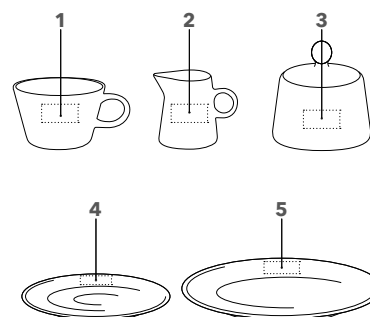

ART. NR. 0951

Porzellanset

74 Einzelteile,
hochglänzend weiß,
Tasse für Kaffeepad-Maschinen geeignet
24 Tassen mit Untertassen,
24 Dessertteller,
1 Milchkännchen,
1 Zuckerdose

Höhe Tasse: ~ 65 mm
Durchmesser Tasse: ~ 90 mm
Füllmenge Tasse: ~ 0,18 l
Durchmesser Untertasse: ~ 150 mm
Durchmesser Dessertteller: ~ 210 mm
Höhe Milchkännchen: ~ 78 mm
Höhe Zuckerdose: ~ 58 mm
(mit Deckel ~ 90 mm)

VEREDELUNG/FLÄCHE

Tasse	1	1c - 5c-Druck	40 x 20 mm
Milch- kännchen	2	1c - 5c-Druck	40 x 20 mm
Zuckerdose	3	1c - 5c-Druck	40 x 20 mm
Untertasse	4	1c - 5c-Druck	40 x 20 mm
Teller	5	1c - 5c-Druck	40 x 20 mm

KÖSSINGER

TASSEN UND BECHER

Ein wachsendes Sortiment an Bechern und Tassen präsentiert sich jetzt unter der Marke kössinger. Mit neuer Vielfalt in Form und Farbe. Einfach, günstig und schnell veredelt in Deutschland.



TASSEN + BECHER

kössinger
Mugs. Branded for you.

kössinger
Mugs. Branded for you.

KING CAN

COOL WERBEN. WARM HALTEN.

Die King Can To-Go-Becher sind die perfekten Begleiter im Alltag. Als Vakuum-Thermobecher halten sie Heißes lange heiß und Kaltes lange kalt. Praktisch, langlebig und voll im Trend.

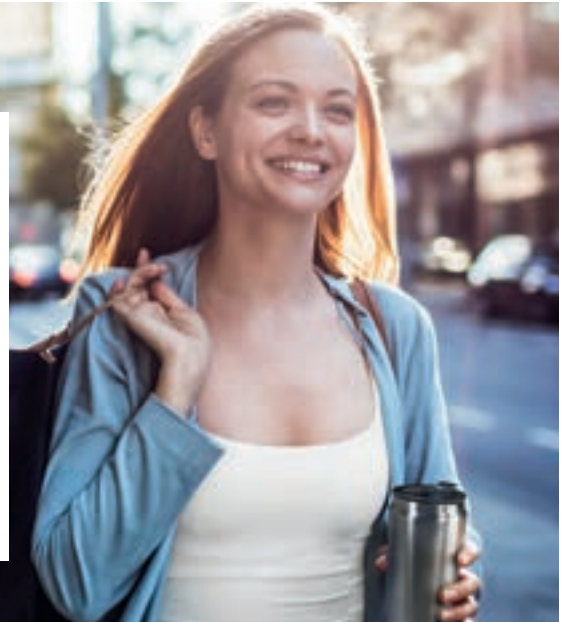

KING CAN

Abbildung 1:2



CMYK-Druck



Gravur



PROMOTIONAL GIFT
AWARD

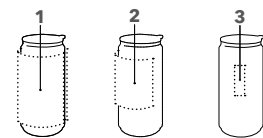

ART. NR. 0755 / 0765

Vakuum-Thermodose

Aus doppelwandigem 18/8 Edelstahl mit schwarzem Kunststoffdeckel

Höhe: ~ 149 mm

Durchmesser: ~ 71 mm

Füllmenge: ~ 0,33 l

SERVICES

Einzeln in Kartonschachtel verpackt.

INDUSTRIEPREISE (€/ST.)

UVP in € per Stück, zzgl. MwSt.

0755	36	108	250	500
Incl. 1c-Druck	14,11	12,61	11,74	11,08
Jede weitere Farbe	1,25	0,88	0,66	0,50
Incl. Gravur	14,11	12,61	11,74	11,08
0765	36	108	250	500
Incl. CMYK-Druck	15,36	13,49	12,40	11,58

VEREDELUNG / FLÄCHE

Außen		
1	1c - 5c-Druck	210 x 115 mm
2	CMYK-Druck Weiße Druckfarbe erscheint silber	150 x 80 mm
3	Gravur	20 x 60 mm

KING CAN MINI

Abbildung 1:2



Edelstahl

2c-Druck

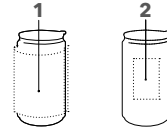

ART. NR. 0785

Vakuum-Thermodose

Aus doppelwandigem 18/8 Edelstahl mit schwarzem Kunststoffdeckel

Höhe: ~ 127 mm

Durchmesser: ~ 71 mm

Füllmenge: ~ 0,26 l

SERVICES

Einzel in Kartonschachtel verpackt.

INDUSTRIEPREISE (€/ST.)

UVP in € per Stück, zzgl. MwSt.

0785	36	108	250	500
Incl. 1c-Druck	14,11	12,61	11,74	11,08
Jede weitere Farbe	1,25	0,88	0,66	0,50
Incl. Gravur	14,11	12,61	11,74	11,08

VEREDELUNG / FLÄCHE

Außen	1	1c - 5c-Druck	210 x 90 mm
	2	Gravur	20 x 60 mm

TROPHY

Abbildung 1:2



Edelstahl

1c-Druck

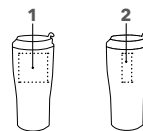

ART. NR. 0750

Großer Vakuum-Thermobecher

Aus doppelwandigem 18/8 Edelstahl mit schwarzem Kunststoffdeckel

Höhe: ~ 175 mm

Durchmesser: ~ 82 mm

Füllmenge: ~ 0,4 l

SERVICES

Einzel in Kartonschachtel verpackt.

INDUSTRIEPREISE (€/ST.)

UVP in € per Stück, zzgl. MwSt.

0750	36	108	250	500
Incl. 1c-Druck	14,11	12,61	11,74	11,08
Jede weitere Farbe	1,25	0,88	0,66	0,50
Incl. Gravur	14,11	12,61	11,74	11,08

VEREDELUNG / FLÄCHE

Außen	1	1c - 5c-Druck	60 x 60 mm
	2	Gravur	20 x 60 mm

OUTDOOR

LANGLEBIGER BEGLEITER IM CHARMANTEN VINTAGE STIL.

In Haltbarkeit und Charme schlicht unschlagbar. Klassisches Design, bruchsicher und wetterfest. Ein Wegbegleiter für unbeschwerte Outdoor Freizeitaktivitäten.



OUTDOOR

Abbildung 1:2

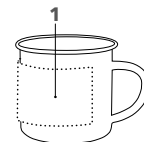

ART. NR. 0372

Metall-Tasse

Mit Emaille-Beschichtung, hochglänzend weiß

Höhe: ~81 mm

Durchmesser: ~87 mm

Füllmenge: ~0,3 l

SERVICES

Einzel in Kartonschachtel verpackt

INDUSTRIEPREISE (€/ST.)

UVP in € per Stück, zzgl. MwSt.

0372	36	108	250	500
Incl. CMYK-Druck	11,11	9,24	8,15	7,33

VEREDELUNG / FLÄCHE

Außen	1	CMYK-Druck	185 x 60 mm
--------------	----------	------------	-------------

CARINA WHITE

Abbildung 1:2



MODELL 0323 / K002

Große Steinzeugtasse

In geradlinigem, zeitlosen Design, hochglänzend weiß

Höhe: ~ 95 mm

Durchmesser: ~ 80 mm

Füllmenge: ~ 0,30 l

SERVICES

Einzelverpackung: siehe Seite 88

INDUSTRIEPREISE (€/ST.)

UVP in € per Stück, zzgl. MwSt.

K002	36	108	250	500
Incl. 1c-Druck	6,62	5,12	4,25	3,59
Jede weitere Farbe	1,25	0,88	0,66	0,50
0323 (früher Pics One)	36	108	250	500
Incl. CMYK-Druck	7,87	6,00	4,91	4,09

VEREDELUNG/FLÄCHE

Außen	1	1c - 5c-Druck CMYK-Druck	190 x 75 mm
-------	---	-----------------------------	-------------

CARINA INSIDE

Abbildung 1:2



ART. NR. K004

Große Steinzeugtasse

In geradlinigem, zeitlosen Design mit Farbkontrast, hochglänzend weiß mit farbiger Innenglasur

Höhe: ~ 95 mm

Durchmesser: ~ 80 mm

Füllmenge: ~ 0,30 l

SERVICES

Einzelverpackung: siehe Seite 88

INDUSTRIEPREISE (€/ST.)

UVP in € per Stück, zzgl. MwSt.

K004	36	108	250	500
Incl. 1c-Druck	7,03	5,53	4,66	4,00
Jede weitere Farbe	1,25	0,88	0,66	0,50

VEREDELUNG/FLÄCHE

Außen	1	1c - 5c-Druck	190 x 75 mm
-------	---	---------------	-------------

CARINA

Abbildung 1:2



2c-Druck



NEU

PRINTED
IN
GERMANY

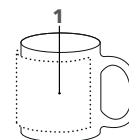

ART. NR. K003

Große Steinzeugtasse

In geradlinigem, zeitlosen Design, hochglänzend farbig.

Höhe: ~ 95 mm

Durchmesser: ~ 80 mm

Füllmenge: ~ 0,30 l

SERVICES

Einzelverpackung: siehe Seite 88

INDUSTRIEPREISE (€/ST.)

UVP in € per Stück, zzgl. MwSt.

K003	36	108	250	500
Incl. 1c-Druck	7,03	5,53	4,66	4,00
Jede weitere Farbe	1,25	0,88	0,66	0,50

VEREDELUNG / FLÄCHE

Außen	1	1c - 5c-Druck	190 x 75 mm
-------	---	---------------	-------------

CARINA GLAS

Abbildung 1:2



1c-Druck
Glossy



1c-Druck
Glossy

NEU

PRINTED
IN
GERMANY

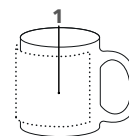

ART. NR. K016

Große Glastasse

in Henkelbecherform, matt satiniert.

Höhe: ~ 95 mm

Durchmesser: ~ 80 mm

Füllmenge: ~ 0,30 l

SERVICES

Einzelverpackung: siehe Seite 88

INDUSTRIEPREISE (€/ST.)

UVP in € per Stück, zzgl. MwSt.

K016	36	108	250	500
Incl. 1c-Druck	6,62	5,12	4,25	3,59

VEREDELUNG / FLÄCHE

Außen	1	1c-Druck (Glossy)	186 x 75 mm
-------	---	-------------------	-------------

Auf der Seite gegenüber dem Henkel befindet sich eine Naht im Glas, für die beim Druck eine Fläche von 5 mm ausgespart wird.

CALI

Abbildung 1:2



ART. NR. 0362

Steinzeugtasse

Im klassischen Design, hochglänzend weiß

Höhe: ~ 105 mm

Durchmesser: ~ 79 mm

Füllmenge: ~ 0,25 l

SERVICES

Einzelverpackung: siehe Seite 88

INDUSTRIEPREISE (€/ST.)

UVP in € per Stück, zzgl. MwSt.

0362 (früher Pics Classic)	36	108	250	500
Incl. CMYK-Druck	7,87	6,00	4,91	4,09

VEREDELUNG / FLÄCHE

Außen	1	CMYK-Druck	170 x 70 mm
--------------	----------	------------	-------------

SOLID

Abbildung 1:2



ART. NR. 0358

Steinzeugtasse

Mit individuellem Henkel, hochglänzend weiß

Höhe: ~ 99 mm

Durchmesser: ~ 80 mm

Füllmenge: ~ 0,25 l

SERVICES

Einzelverpackung: siehe Seite 88

INDUSTRIEPREISE (€/ST.)

UVP in € per Stück, zzgl. MwSt.

0358	36	108	250	500
Incl. CMYK-Druck	8,41	6,54	5,45	4,63

VEREDELUNG / FLÄCHE

Außen	1	CMYK-Druck	180 x 80 mm
--------------	----------	------------	-------------

ELEKTRA WHITE

Abbildung 1:2



ART. NR. 0354 / K005

Schlanke Steinzeugtasse

In elegantem Design, hochglänzend weiß.

Höhe: ~99 mm
Durchmesser: ~82 mm
Füllmenge: ~0,25 l

SERVICES

Einzelverpackung: siehe Seite 88

INDUSTRIEPREISE (€/ST.)

UVP in € per Stück, zzgl. MwSt.

	36	108	250	500
K005	7,16	5,66	4,79	4,13
Incl. 1c-Druck	1,25	0,88	0,66	0,50
Jede weitere Farbe				
0354 (früher Pics Elite)	36	108	250	500
Incl. CMYK-Druck	8,41	6,54	5,45	4,63

VEREDELUNG / FLÄCHE

Außen	1	1c - 5c-Druck CMYK-Druck	175 x 30 mm
-------	---	-----------------------------	-------------

ELEKTRA INSIDE

Abbildung 1:2



ART. NR. 0355 / K006

Elegante Steinzeugtasse

In modernem Design, hochglänzend weiß mit farbiger Innenglasur

Höhe: ~99 mm
Durchmesser: ~82 mm
Füllmenge: ~0,25 l

SERVICES

Einzelverpackung: siehe Seite 88

INDUSTRIEPREISE (€/ST.)

UVP in € per Stück, zzgl. MwSt.

	36	108	250	500
K006	7,70	6,20	5,33	4,67
Incl. 1c-Druck	1,25	0,88	0,66	0,50
Jede weitere Farbe				
0355 (früher Pics Elite Inside)	36	108	250	500
Incl. CMYK-Druck	8,95	7,08	5,99	5,17

VEREDELUNG / FLÄCHE

Außen	1	1c - 5c-Druck CMYK-Druck	175 x 30 mm
-------	---	-----------------------------	-------------

SOPHIA

Abbildung 1:2



ART. NR. K015

Große Porzellantasse

Mit markant geformtem Henkel, hochglänzend weiß

Höhe: ~ 100 mm

Durchmesser: ~ 97 mm

Füllmenge: ~ 0,38 l

SERVICES

Einzelverpackung: siehe Seite 88

INDUSTRIEPREISE (€/ST.)

UVP in € per Stück, zzgl. MwSt.

K015	36	108	250	500
Incl. 1c-Druck	7,70	6,20	5,33	4,67
Jede weitere Farbe	1,25	0,88	0,66	0,50

VEREDELUNG / FLÄCHE

Außen	1	1c - 5c-Druck	201 x 40 mm
-------	---	---------------	-------------

ENNIA WHITE

Abbildung 1:2



ART. NR. K007

Moderne Steinzeugtasse

In beliebtem Design, hochglänzend weiß

Höhe: ~ 85 mm

Durchmesser: ~ 80 mm

Füllmenge: ~ 0,25 l

SERVICES

Einzelverpackung: siehe Seite 88

INDUSTRIEPREISE (€/ST.)

UVP in € per Stück, zzgl. MwSt.

K007	36	108	250	500
Incl. 1c-Druck	7,16	5,66	4,79	4,13
Jede weitere Farbe	1,25	0,88	0,66	0,50

VEREDELUNG / FLÄCHE

Außen	1	1c - 5c-Druck	205 x 45 mm
-------	---	---------------	-------------

ENNIA INSIDE

Abbildung 1:2



ART. NR. K008

Moderne Steinzeugtasse

In beliebtem Design, hochglänzend weiß mit farbiger Innenglasur

Höhe: ~85 mm

Durchmesser: ~80 mm

Füllmenge: ~0,25 l

SERVICES

Einzelverpackung: siehe Seite 88

INDUSTRIEPREISE (€/ST.)

UVP in € per Stück, zzgl. MwSt.

K008	36	108	250	500
Incl. 1c-Druck	7,70	6,20	5,33	4,67
Jede weitere Farbe	1,25	0,88	0,66	0,50

VEREDELUNG / FLÄCHE

Außen	1	1c - 5c-Druck	205 x 45 mm
-------	---	---------------	-------------

ENNIA BLACK INSIDE

Abbildung 1:2



ART. NR. K009

Moderne Steinzeugtasse

In beliebtem Design und matter Erscheinung, matt schwarz mit glänzend farbiger Innenglasur.

Höhe: ~85 mm

Durchmesser: ~80 mm

Füllmenge: ~0,25 l

SERVICES

Einzelverpackung: siehe Seite 88

INDUSTRIEPREISE (€/ST.)

UVP in € per Stück, zzgl. MwSt.

K009	36	108	250	500
Incl. 1c-Druck	8,24	6,74	5,87	5,21
Jede weitere Farbe	1,25	0,88	0,66	0,50

VEREDELUNG / FLÄCHE

Außen	1	1c - 5c-Druck	205 x 45 mm
-------	---	---------------	-------------

CULT

Abbildung 1:2



ART. NR. 0911 / 0324

Schmale Tasse

In minimalistischem Design, hochglänzend weiß

Höhe: ~ 105 mm

Durchmesser: ~ 76 mm

Füllmenge: ~ 0,3 l

SERVICES

Einzelverpackung: siehe Seite 88

INDUSTRIEPREISE (€/ST.)

UVP in € per Stück, zzgl. MwSt.

0911	36	108	250	500
Incl. 1c-Druck	7,16	5,66	4,79	4,13
Jede weitere Farbe	1,25	0,88	0,66	0,50
0324 (früher Pics Two)	36	108	250	500
Incl. CMYK-Druck	8,41	6,54	5,45	4,63

VEREDELUNG / FLÄCHE

Außen	1	1c - 5c-Druck	165 x 70 mm
	2	CMYK-Druck	180 x 75 mm

COSMOS

Abbildung 1:2



ART. NR. 0926 / 0356

Große Porzellantasse

In moderner, konischer Form, hochglänzend weiß

Höhe: ~ 107 mm

Durchmesser: ~ 95 mm

Füllmenge: ~ 0,33 l

SERVICES

Einzelverpackung: siehe Seite 88

INDUSTRIEPREISE (€/ST.)

UVP in € per Stück, zzgl. MwSt.

0926	36	108	250	500
Incl. 1c-Druck	8,24	6,74	5,87	5,21
Jede weitere Farbe	1,25	0,88	0,66	0,50
0356	36	108	250	500
Incl. CMYK-Druck	9,49	7,62	6,53	5,71

VEREDELUNG / FLÄCHE

Außen	1	1c - 5c-Druck	50 x 30 mm
	2	CMYK-Druck	190 x 80 mm

MAXIM

UNGEWÖHNLICHE FORM – MAXIMALE AUFMERKSAMKEIT.

Die perfekte Kombination aus runder Form und eckigen Profilkanten. Ein Blickfänger in außergewöhnlicher Form mit hoher Beliebtheit.



MAXIM

Abbildung 1:2

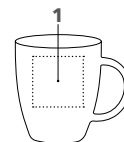

ART. NR. 0914

Porzellantasse

Außergewöhnliche Form,
hochglänzend weiß

Höhe: ~ 99 mm

Durchmesser: ~ 86 mm

Füllmenge: ~ 0,3 l

SERVICES

Einzelverpackung: siehe Seite 88

INDUSTRIEPREISE (€/ST.)

UVP in € per Stück, zzgl. MwSt.

0914	36	108	250	500
Incl. 1c-Druck	7,70	6,20	5,33	4,67
Jede weitere Farbe	1,25	0,88	0,66	0,50

VEREDELUNG / FLÄCHE

Außen	1	1c - 5c-Druck	50 x 50 mm
-------	---	---------------	------------

MAXIM KAFFEETASSE

Abbildung 1:2



ART. NR. 0907

Kleine Porzellantasse

Außergewöhnliche Form,
hochglänzend weiß,
für Kaffeepad-Maschinen geeignet

Höhe: ~ 82 mm

Durchmesser: ~ 80 mm

Füllmenge: ~ 0,2 l

SERVICES

Einzelverpackung: siehe Seite 88

INDUSTRIEPREISE (€/ST.)

UVP in € per Stück, zzgl. MwSt.

0907	36	108	250	500
Incl. 1c-Druck	7,70	6,20	5,33	4,67
Jede weitere Farbe	1,25	0,88	0,66	0,50

VEREDELUNG / FLÄCHE

Außen	1	1c - 5c-Druck	40 x 50 mm
-------	---	---------------	------------

MAXIM KAFFEE-SET

Abbildung 1:2



ART. NR. 0937

Kaffee-Set

Porzellantasse mit Untertasse,
hochglänzend weiß,
für Kaffeepad-Maschinen geeignet

Höhe: ~ 82 mm

Durchmesser: ~ 80 mm

Füllmenge: ~ 0,2 l

Durchmesser Untertasse: ~ 148 mm

INDUSTRIEPREISE (€/ST.)

UVP in € per Stück, zzgl. MwSt.

0937	36	108	250	500
Incl. 1c-Druck, 1 Position	9,73	8,23	7,36	6,70
Jede weitere Farbe	1,25	0,88	0,66	0,50

VEREDELUNG / FLÄCHE

Außen	1	1c - 5c-Druck	40 x 50 mm
Untertasse	2	1c - 5c-Druck	70 x 20 mm
	3	1c - 5c-Druck	Ø 35 mm

MAXIM ESPRESSO-SET

Abbildung 1:2

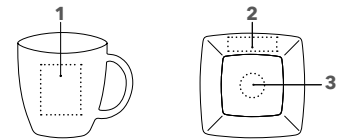

ART. NR. 0977

Espresso Set

Porzellantasse mit Untertasse, hochglänzend weiß

Höhe: ~55 mm

Durchmesser: ~60 mm

Füllmenge: ~0,08 l

Durchmesser Untertasse: ~116 mm

INDUSTRIEPREISE (€/ST.)

UVP in € per Stück, zzgl. MwSt.

0977	36	108	250	500
Incl. 1c-Druck	9,73	8,23	7,36	6,70
Jede weitere Farbe	1,25	0,88	0,66	0,50

VEREDELUNG / FLÄCHE

Außen	1	1c - 5c-Druck	30 x 40 mm
Untertasse	2	1c - 5c-Druck	55 x 15 mm
	3	1c - 5c-Druck	∅ 25 mm

MAXIM TELLER

Abbildung 1:2

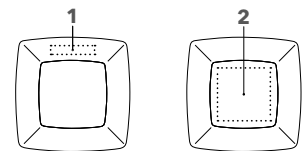

ART. NR. 0927 / 0997 / 0998

Dessertteller 0927

Porzellan, hochglänzend weiß

Durchmesser: ~210 mm

Speiseteller 0997

Porzellan, hochglänzend weiß

Durchmesser: ~260 mm

Suppenteller 0998

Porzellan, hochglänzend weiß

Durchmesser: ~230 mm

INDUSTRIEPREISE (€/ST.)

UVP in € per Stück, zzgl. MwSt.

0927 / 0997 / 0998	36	108	250	500
Incl. 1c-Druck	9,05	7,55	6,68	6,02
Jede weitere Farbe	1,25	0,88	0,66	0,50

VEREDELUNG / FLÄCHE

0927	1	1c - 5c-Druck	70 x 25 mm
	2	1c - 5c-Druck	100 x 100 mm
0997	1	1c - 5c-Druck	100 x 20 mm
	2	1c - 5c-Druck	100 x 100 mm
0998	1	1c - 5c-Druck	80 x 20 mm
	2	1c - 5c-Druck	70 x 70 mm

MAXIM START-UP BOX

Abbildung 1:3

1c-Druck



Weiß



INDUSTRIEPREISE (€/ST.)

UVP in € per Stück, zzgl. MwSt.

0952	1	3	5	10
Incl. 1c-Druck auf alle 74 Teile	590,18	479,18	414,43	365,87

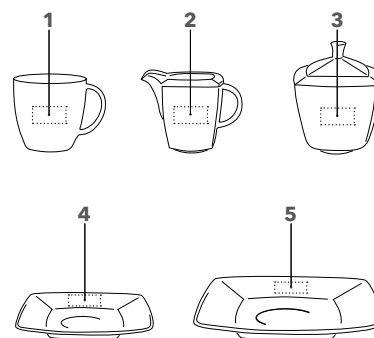

ART. NR. 0952

Porzellanset

aus 74 Einzelteilen,
hochglänzend weiß,
für Kaffeepad-Maschinen geeignet

24 Tassen mit Untertassen,
24 Dessertteller,
1 Milchkännchen,
1 Zuckerdose

Höhe Tasse: ~ 82 mm
Durchmesser Tasse: ~ 80 mm
Füllmenge Tasse: ~ 0,2 l
Durchmesser Untertasse: ~ 150 mm
Durchmesser Dessertteller: ~ 210 mm
Höhe Milchkännchen: ~ 79 mm
Höhe Zuckerdose: ~ 78 mm
(mit Deckel ~ 115 mm)

VEREDELUNG / FLÄCHE

Tasse	1	1c - 5c-Druck	40 x 20 mm
Milch- kännchen	2	1c - 5c-Druck	40 x 20 mm
Zuckerdose	3	1c - 5c-Druck	40 x 20 mm
Untertasse	4	1c - 5c-Druck	40 x 20 mm
Teller	5	1c - 5c-Druck	40 x 20 mm

SORGFÄLTIG VERPACKT. SICHER UNTERWEGS.

Senator® und kössinger Tassen werden in Kartons à 36 Stück geliefert. Auf Wunsch verpacken wir Ihre Tassen auch in Einzelkartons zur individuellen Weitergabe an Ihre Kunden.

VERPACKUNGEN



ART. NR. P1A / P1A XL

Karton P1A
weiß, für 1 Tasse
Maße: 125 × 90 × 120 mm

INDUSTRIEPREIS (€/ST.)

UVP in € per Stück,
zzgl. MwSt.

P1A 0,62

Karton P1A XL
weiß, für 1 große Tasse
Maße: 130 × 110 × 120 mm

INDUSTRIEPREIS (€/ST.)

UVP in € per Stück,
zzgl. MwSt.

P1A XL 0,88

ART. NR. P36

Karton
braun, für 36 Tassen
Maße: 540 × 360 × 390 mm

INDUSTRIEPREIS (€/ST.)

UVP in € per Stück,
zzgl. MwSt.

P36 -

SERVICE

BEDRUCKUNG UND MEHR

Vom dezenten einfarbigem Logo-Druck bis zum brillanten fotorealistischen CMYK-Druck veredeln wir Ihre Schreibgeräte und Tassen. Vielfältig. Kompetent. Langlebig.



DRUCKVERFAHREN SCHREIBGERÄTE

CMYK-DRUCK



DIGITALDRUCK

Vielfarbige Bedruckungen auf allen Untergründen lassen sich mit dem CMYK-Druck schnell und kostengünstig realisieren. Eine besonders akzentuierte Logoplatzierung bietet dieses Druckverfahren auf der Abschlusskappe unserer Liberty Modelle.

Technik:

Gedruckt wird im CMYK Verfahren, in dem alle anderen Farben durch Mischung der vier Grundfarben erreicht werden. Bei farbigen Untergründen wird zusätzlich Weiß als Untergrundfarbe aufgebracht.

Stärken:

- Bedruckung bis nahe an den Cliprand
- Farbverläufe möglich
- Auch für fotorealistische Drucke

DIGITALDRUCK MIT 3D EFFEKT

Auf vielen weißen Schäften unserer Schreibgeräte lassen sich großflächige Digitaldrucke zusätzlich um einen haptischen Effekt ergänzen. Verleihen Sie damit Ihrer Markendarstellung spürbar mehr Struktur und Glanz.

Technik:

Gedruckt wird im CMYK Verfahren, in dem alle anderen Farben durch Mischung der vier Grundfarben erreicht werden. Eine zusätzliche Lackschicht schützt den Druck und erzeugt einen fühlbaren, haptischen Effekt. Mindestmenge: 1.000 Stück

Stärken:

- Fühlbare 3D-Oberflächen
- Darstellung komplexer Farbverläufe
- Wiedergabe fotorealistischer Drucke

1C - 5C DRUCK



GRAVUR



1C - 5C DRUCK

Für die Bedruckung unserer Kugelschreiberschäfte sowie flachen Clipse ist für uns bei senator® der Siebdruck das bevorzugte Druckverfahren. Für die gebogenen Clipse dagegen nutzen wir den Tampondruck. Beide Verfahren stellen eine optimale Umsetzung Ihrer Markenbotschaft sicher.

Technik:

Beim Siebdruck wird die Farbe mithilfe eines Rakels durch ein feinmaschiges Textilgewebe auf den Kugelschreiber gedrückt. Beim Tampondruck wird die Farbe durch einen elastischen Drucktampon aufgenommen und auf die zu bedruckende Oberfläche übertragen.

Stärken:

- Besonders randscharfes Druckbild
- Volltondrucke möglich
- Mehrfarbig möglich

GRAVUR

Eine besonders edle Form der Werbeanbringung auf Metalloberflächen ist die Lasergravur. Logos und Schriftzüge werden äußerst präzise und dauerhaft in die Metalloberfläche eingearbeitet.

Technik:

Bei der Lasergravur nutzen wir einen hochpräzisen, computergesteuerten Laser, der die Oberfläche des Schreibgerätes graviert und somit die darunter liegende Metallschicht freilegt.

Stärken:

- Dezent und hochwertig
- Besonders dauerhaft
- Auch für Einzelnamen geeignet

DRUCKVERFAHREN TASSEN

CMYK-DRUCK



SUBLIMATION

Für die Sublimation nutzen wir ein spezielles Druckverfahren, bei dem die Grafik mittels Hitze auf eine eigens beschichtete Tasse übertragen wird.

Dieses ausdrucksstarke Druckverfahren ist möglich auf insgesamt 8 verschiedenen Tassendesigns sowie auf der King Can.

Stärken:

- Hohe Farbvielfalt und Brillanz
- Fotorealistische Drucke möglich

1C - 5C DRUCK



GRAVUR



DIREKTDRUCK

Das Direktdruckverfahren spart Zeit und Geld. Wir drucken ohne Raster und erzielen so satte, kräftige Farben.

Technik:

Das Direktdruckverfahren erfordert keinen Zwischenschritt über ein Trägermaterial. Die Farbe kommt ohne Umwege direkt auf die Tasse.

Stärken:

- Kurze Lieferzeiten
- Kostengünstige Veredelung
- Bis zu 5-farbig möglich

GRAVUR

Eine hochwertige und besonders dauerhafte Veredelung bietet die Gravur. Logos und Schriftzüge werden äußerst präzise und dauerhaft in die Metalloberfläche eingearbeitet.

Technik:



Mithilfe eines computergesteuerten Lasers brennen wir das Logo oder den Schriftzug in absoluter Randschärfe dezent und hochwertig in die Produktoberfläche ein.

Stärken:

- Volle Wirkung dank edler Haptik
- Dezent und hochwertig
- Präzise Reproduktion filigraner Logos und Schriften

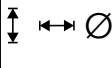

ARTIKELDATEN

SENATOR SCHREIBGERÄTE



Artikel	Ausführung	Art. Nr.	Material	Minenfarbe	Mine magic flow 1.0 mm	 in mm	 in g	VE Stück	UVP Industrie in €/St (unbedruckt)	Seite
MELBI	Melbi Matt Bio Recycled	3318	Recycelter biobasierter Kunststoff	Blau/Schwarz	G2	128 x 18 x 18	13,0	500	0,56	17
LIBERTY	Liberty Matt Bio	3310	Biobasierter Kunststoff	Blau/Schwarz	G2	145 x 15 x 11	9,34	1000	0,70	18
SKEYE BIO	Skeye Matt Bio	3290	Biobasierter Kunststoff	Blau/Schwarz	G2	150 x 15 x 12	13,1	500	0,99	19
NATURE PLUS	Nature Plus Matt Bio	2796	Biobasierter Kunststoff	Blau/Schwarz	G2	150 x 15 x 12	12,7	500	0,85	19
SUPER HIT	Super Hit Matt Bio	3300	Biobasierter Kunststoff	Blau/Schwarz	X20	141 x 11 x 15	8,5	1000	0,42	20
SUPER HIT	Super Hit Matt Recycled	3304	Recycelter Kunststoff	Blau/Schwarz	X20	145 x 11 x 15	7,5	1000	0,36	20
TRENTO	Trento Matt Recycled	3305	Recycelter Kunststoff	Blau/Schwarz	G2	149 x 12 x 15	9,8	500	0,49	21
LIBERTY	Liberty Matt Recycled	3307	Recycelter Kunststoff	Blau/Schwarz	G2	145 x 15 x 11	8,7	500	0,62	22
CHALLENGER	Challenger Matt Recycled	3402	Recycelter Kunststoff	Blau/Schwarz	G2	149 x 12 x 15	9,8	500	0,74	22
EVOXX	Evovx Duo Polished Recycled	3274	Recycelter Kunststoff	Blau/Schwarz	G2	149 x 12 x 15	10,49	500	0,62	23
EVOXX	Evovx Polished Recycled	3273	Recycelter Kunststoff	Blau/Schwarz	G2	149 x 12 x 15	10,49	500	0,62	23
DART	Dart Polished	2600	Kunststoff	Blau/Schwarz	X20	143 x 10 x 14	6,9	1000	0,26	24
DART	Dart Polished Basic	2959	Kunststoff	Blau/Schwarz	X20	143 x 10 x 14	6,9	1000	0,26	24
DART	Dart Clear	2602	Kunststoff	Blau/Schwarz	X20	143 x 10 x 14	6,9	1000	0,26	25
SUPER HIT	Super Hit Polished	2883	Kunststoff	Blau/Schwarz	X20	145 x 11 x 15	7,3	1000	0,26	25
SUPER HIT	Super Hit Polished Basic	2955	Kunststoff	Blau/Schwarz	X20	145 x 11 x 15	7,3	1000	0,26	26
SUPER HIT	Super Hit Polished Basic SG	2956	Kunststoff	Blau/Schwarz	X20	145 x 11 x 15	8,1	1000	0,31	26
SUPER HIT	Super Hit Clear SG	2234	Kunststoff	Blau/Schwarz	X20	145 x 11 x 15	8,1	1000	0,31	27
SUPER HIT	Super Hit Clear	2756	Kunststoff	Blau/Schwarz	X20	145 x 11 x 15	7,3	1000	0,26	27
SUPER HIT	Super Hit Frosted	2244	Kunststoff	Blau/Schwarz	X20	145 x 11 x 15	7,5	1000	0,26	28
SUPER HIT	Super Hit Matt	2904	Kunststoff	Blau/Schwarz	X20	145 x 11 x 15	7,5	1000	0,26	28
LIBERTY	Liberty Polished	2915	Kunststoff	Blau/Schwarz	G2	145 x 15 x 11	8,7	1000	0,44	29
LIBERTY	Liberty Polished Basic	2993	Kunststoff	Blau/Schwarz	G2	145 x 15 x 11	8,7	1000	0,44	29
LIBERTY	Liberty Soft Touch	2015	Kunststoff	Blau/Schwarz	G2	145 x 15 x 11	9,1	1000	0,79	30
LIBERTY	Liberty Soft Touch MC	2942	Kunststoff	Blau/Schwarz	G2	145 x 15 x 11	10,4	1000	1,32	30
CHALLENGER	Challenger Polished	2416	Kunststoff	Blau/Schwarz	G2	149 x 12 x 15	9,8	500	0,53	32
CHALLENGER	Challenger Polished MT	2926	Kunststoff	Blau/Schwarz	G2	149 x 12 x 15	13,5	500	0,95	33
CHALLENGER	Challenger Polished Basic SG	2958	Kunststoff	Blau/Schwarz	G2	145 x 11 x 15	10,8	500	0,64	33
CHALLENGER	Challenger Frosted	2418	Kunststoff	Blau/Schwarz	G2	149 x 12 x 15	9,8	500	0,53	34
CHALLENGER	Challenger Clear	2192	Kunststoff	Blau/Schwarz	G2	149 x 12 x 15	9,8	500	0,53	34
CHALLENGER	Challenger Clear SG	2597	Kunststoff	Blau/Schwarz	G2	149 x 12 x 15	10,8	500	0,64	35
CHALLENGER	Challenger Clear MT	2925	Kunststoff	Blau/Schwarz	G2	149 x 12 x 15	13,5	500	0,95	36
CHALLENGER	Challenger Soft Touch	2737	Kunststoff	Blau/Schwarz	G2	149 x 12 x 15	10,1	500	0,95	36
BRIDGE	Bridge Polished	3250	Kunststoff	Blau/Schwarz	G2	141 x 17 x 11	10,3	500	0,62	37
BRIDGE	Bridge Polished MT	3252	Kunststoff	Blau/Schwarz	G2	141 x 17 x 11	13,8	500	1,12	37

ARTIKELDATEN

SENATOR SCHREIBGERÄTE

Artikel	Ausführung	Art. Nr.	Material	Minenfarbe	Mine magic flow 1.0 mm	 in mm	 in g	VE Stück	UVP Industrie in €/St (unbedruckt)	Seite
BRIDGE	Bridge Clear	3251	Kunststoff	Blau/Schwarz	G2	141 x 17 x 11	10,3	500	0,62	38
BRIDGE	Bridge Clear MT	3253	Kunststoff	Blau/Schwarz	G2	141 x 17 x 11	13,8	500	1,12	38
BRIDGE	Bridge Soft Touch	3257	Kunststoff	Blau/Schwarz	G2	141 x 17 x 11	10,4	500	1,12	39
HEADLINER	Headliner Polished Basic	3280	Kunststoff	Blau/Schwarz	G2	141 x 11 x 15	10,5	500	0,62	40
HEADLINER	Headliner Clear Basic	3281	Kunststoff	Blau/Schwarz	G2	141 x 11 x 15	10,5	500	0,62	40
HEADLINER	Headliner Soft Touch	3285	Kunststoff	Blau/Schwarz	G2	141 x 11 x 15	10,5	500	1,12	41
POINT	Point Polished	3217	Kunststoff	Blau/Schwarz	X20	137 x 9 x 17	7,9	1000	0,35	42
POINT	Metal	3317	Kunststoff	Blau/Schwarz	G2	137 x 9 x 12	11,3	500	1,28	42
NEW SPRING	New Spring Polished MC	2310	Kunststoff	Blau/Schwarz	G2	147 x 12 x 17	12,6	500	1,12	43
NEW SPRING	New Spring Clear MC	2410	Kunststoff	Blau/Schwarz	G2	147 x 12 x 17	12,5	500	1,12	43
POLAR	Polar	3261	Metall	Blau/Schwarz	G2	143 x 13 x 11	17,5	100	2,46	44
SIGNER LINER	Signer Liner	2709	Metall	Blau	G2	140 x 15 x 13	18,9	50	6,41	44

ROU BILL SCHREIBGERÄTE





Artikel	Ausführung	Art. Nr.	Material	Minenfarbe	Mine magic flow 1.0 mm	 in mm	 in g	VE Stück	UVP Industrie in €/St (unbedruckt)	Seite
ARVENT	Arvent Glossy	3360	Metall	Blau	Metall, G2	144 x 14 x 10	15,59	250	2,02	46
ARVENT	Arvent Soft Touch	3365	Metall	Blau	Metall, G2	144 x 14 x 10	29,6	250	2,22	46
PHENIX	Phenix	3380	Metall	Blau	Metall, G2	140 x 15 x 12	37,0	250	6,66	47
ATTRACT	Attract	3330	Metall	Blau	Metall, G2	136 x 14 x 11	24,3	250	3,46	48
ATTRACT	Attract Soft Touch Touch Pad Pen	3335	Metall	Blau	Metall, G2	136 x 14 x 11	26,18	250	3,66	48
ARCTIC	Arctic	3390	Metall	Blau	Metall, G2	140 x 15 x 11	30,0	250	6,19	49
GALANT	Galant	3370	Metall	Blau	Metall, G2	138 x 13 x 11	25,2	250	3,70	49
STAR TEC	Star Tec Steel	2040	Metall	Blau	Metall, G2	133 x 14 x 10	17,0	250	2,26	50
STAR TEC	Star Tec Alu	2511	Metall	Blau	Metall, G2	133 x 14 x 10	5,96	250	2,38	50
NAUTIC	Nautic	1092	Metall	Blau	RB Metall	137 x 11 x 15	30,0	250	8,02	51
NAUTIC	Nautic	2215	Metall	Blau	Metall, G2	140 x 11 x 15	29,0	250	6,26	51
NAUTIC	Nautic Set	6297	Metall	Blau	Metall, G2 + RB	158 x 53 x 25	102,0	15	15,84	51
NAUTIC	Nautic Touch Pad Pen	2754	Metall	Blau	Metall, G2	140 x 11 x 15	28,0	250	6,75	52
NAUTIC	Nautic Black	3340	Metall	Blau	Metall, G2	145 x 11 x 15	28,0	250	7,44	52
IMAGE	Image Black Line	2636	Metall	Blau	Metall, G2	140 x 11 x 14	30,0	250	8,98	53
IMAGE	Image Black Line	1119	Metall	Blau	RB Metall	140 x 12 x 14	34,0	250	10,40	54
IMAGE	Image Black Line Set in ET156	6205	Metall	Blau	Metall, G2 + Feder M	168 x 68 x 28	142,0	50	22,12	54
IMAGE	Image Black Line Set in ET156	6206	Metall	Blau	Metall, G2 + RB	194 x 132 x 19	146,0	50	21,88	54
IMAGE	Image Black Line	0104	Metall	Blau	Feder M	139 x 12 x 14	30,0	250	10,64	54
IMAGE	Image White Line	1146	Metall	Blau	RB Metall	140 x 12 x 14	34,0	250	10,40	55

ARTIKELDATEN

SENATOR SCHREIBGERÄTE





Artikel	Ausführung	Art. Nr.	Material	Minenfarbe	Mine magic flow 1.0 mm	 in mm	 in g	VE Stück	UVP Industrie in €/St (unbedruckt)	Seite
IMAGE	Image White Line	2786	Metall	Blau	Metall, G2	140 x 11 x 14	30	250	8,98	55
IMAGE	Image White Line Set in ET156	6267	Metall	Blau	Metall, G2 + RB	168 x 68 x 28	154	50	21,88	55
IMAGE	Image Chrome	1036	Metall	Blau	RB Metall	140 x 12 x 14	33	250	10,40	56
IMAGE	Image Chrome	2158	Metall	Blau	Metall, G2	140 x 11 x 14	31	250	8,98	56
IMAGE	Image Chrome Set in ET156	6238	Metall	Blau	Metall, G2 + RB	168 x 68 x 28	148	50	21,88	56
CARBON	Carbon Line Black	3350	Metall	Blau	Metall, G2	150 x 11 x 14	37	250	12,48	57
CARBON	Carbon Line	2159	Metall	Blau	Metall, G2	150 x 11 x 14	37	250	11,81	58
CARBON	Carbon Line	1037	Metall	Blau	RB Metall	143 x 11 x 14	43	150	15,37	59
CARBON	Carbon Line Set in ET160	6240	Metall	Blau	Metall, G2 + RB	193 x 82 x 40	280	20	32,58	59
CARBON	Carbon Line Set in ET160	6239	Metall	Blau	Metall, G2 + Feder M	193 x 82 x 40	275	20	33,76	59
CARBON	Carbon Line	0076	Metall	Blau	Feder M	143 x 11 x 14	39,4	150	16,56	59
TIZIO	Tizio	2400	Metall	Blau	Metall, G2	143 x 11 x 14	6,1	250	11,81	60
TIZIO	Tizio Set in ET160	6253	Metall	Blau	Metall, G2 + RB	195 x 85 x 40	275	20	32,58	61
TIZIO	Tizio Set in ET160	6252	Metall	Blau	Metall, G2 + Feder M	195 x 85 x 40	275	20	33,76	61
TIZIO	Tizio	1240	Metall	Blau	RB Metall	143 x 11 x 14	43	300	15,37	61
TIZIO	Tizio	0240	Metall	Blau	Metall, G2 + Feder M	144 x 11 x 14	37,31	250	16,56	61

SENATOR TASSEN UND BECHER

Artikel	Ausführung	Art. Nr.	Material	 in ltr.	 in mm	 in mm	 in g	VE Stück	UVP Industrie in €/st. (unbedruckt)	Seite
AMITY	Amity	0321	Porzellan	0,25 l	85	80	268	36	2,16	66
FRIEDA	Frieda	K011	Porzellan	0,25 l	78	100	340	36	2,88	66
PRIME	Prime	0341	Porzellan	0,25 l	106	73	302	36	2,88	67
CHARISMA	Charisma	0915	Porzellan	0,25 l	106	82	266	36	3,60	67
ELEGANT	Elegant	0381	Porzellan	0,30 l	92	86	287	36	3,60	68
ELITE	Elite	0912	Porzellan	0,25 l	100	80	261	36	2,88	68
MAXI MUG	Maxi Mug	0344	Porzellan	0,25 l	100	82	391	36	2,88	69
APPEAL	Appeal	0928	Porzellan	0,40 l	95	100	314	36	4,32	69
FANCY	Fancy Espresso-Set	0964	Porzellan	0,09 l	65	83	197	12	6,30	70
FANCY	Fancy Kaffeetasse	0965T	Porzellan	0,20 l	57	67	179	36	3,60	70
FANCY	Fancy Kaffee-Set	0965	Porzellan	0,20 l	65	83	328	12	6,30	70
FANCY	Fancy Dessertteller	0966	Porzellan	-	19	213	326	12	5,40	71
FANCY	Fancy Speiseteller	0993	Porzellan	-	19	260	477	12	5,40	71
FANCY	Fancy Suppenteller	0994	Porzellan	-	35	225	394	12	5,40	71
FANCY	Fancy Müslischale	0920	Porzellan	0,65 l	79	141	434	36	5,40	71
FANCY	Fancy Start-Up Box, 74-teilig	0951	Porzellan	-	-	-	18500	1	293,40	72

ARTIKELDATEN

KÖSSINGER TASSEN UND BECHER

Artikel	Ausführung	Art. Nr.	Material	 in ltr.	 in mm	 in mm	 in g	VE Stück	UVP Industrie in €/st. (unbedruckt)	Seite
KING CAN	King Can	0755	Edelstahl	0,33 l	149	71	197	36	9,11	74
KING CAN	King Can	0765	Edelstahl	0,33 l	150	71	197	36	9,11	74
KING CAN	King Can Mini	0785	Edelstahl	0,26 l	127	71	157	36	9,11	75
TROPHY	Trophy	0750	Edelstahl	0,4 l	175	82	274	36	9,11	75
OUTDOOR	Outdoor	0372	Edelstahl/ Emaille	0,30 l	81	87	134	36	4,86	76
CARINA	Carina White	0323	Steinzeug	0,30 l	96	82	331	36	1,62	77
CARINA	Carina White	K002	Steinzeug	0,30 l	80	95	310	36	1,62	77
CARINA	Carina Inside	K004	Steinzeug	0,30 l	80	95	270	36	2,03	77
CARINA	Carina	K003	Steinzeug	0,30 l	80	95	310	36	2,03	78
CARINA	Carina Glas	K016	Glas	0,30 l	80	95	300	36	1,62	78
CALI	Cali	0362	Steinzeug	0,25 l	105	79	323	36	1,62	79
SOLID	Solid	0358	Steinzeug	0,25 l	99	80	336	36	2,16	79
ELEKTRA	Elektra White	0354	Steinzeug	0,25 l	99	82	278	36	2,16	80
ELEKTRA	Elektra White	K005	Steinzeug	0,25 l	78	100	340	36	2,16	80
ELEKTRA	Elektra Inside	K006	Steinzeug	0,25 l	78	100	340	36	2,70	80
ELEKTRA	Elektra Inside	0355	Steinzeug	0,25 l	78	100	340	36	2,70	80
SOPHIA	Sophia	K015	Porzellan	0,38 l	97	100	310	36	2,70	81
ENNIA	Ennia White	K007	Steinzeug	0,25 l	90	85	340	36	2,16	81
ENNIA	Ennia Inside	K008	Steinzeug	0,25 l	80	85	360	36	2,70	82
ENNIA	Ennia Black Inside	K009	Steinzeug	0,25 l	80	85	360	36	3,24	82
CULT	Cult	0324	Steinzeug	0,30 l	105	76	325	36	2,16	83
CULT	Cult	0911	Porzellan	0,25 l	104	73	288	36	2,16	83
COSMOS	Cosmos	0926	Porzellan	0,33 l	106	94	330	36	3,24	83
COSMOS	Cosmos	0356	Porzellan	0,33 l	107	95	351	36	3,24	83
MAXIM	Maxim	0914	Porzellan	0,30 l	99	85	272	36	2,70	84
MAXIM	Maxim Kaffeetasse	0907	Porzellan	0,20 l	82	79	189	36	2,70	85
MAXIM	Maxim Kaffee-Set	0937	Porzellan	0,20 l	70	79	378	36	4,73	85
MAXIM	Maxim Espresso-Set	0977	Porzellan	0,08 l	57	60	183	12	4,73	86
MAXIM	Maxim Dessertteller	0927	Porzellan	-	25	210	462	12	4,05	86
MAXIM	Maxim Speiseteller	0997	Porzellan	-	25	260	841	12	4,05	86
MAXIM	Maxim Suppenteller	0998	Porzellan	-	41	230	582	12	4,05	86
MAXIM	Maxim Start-Up Box, 74-teilig	0952	Porzellan	-	405	-	24500	1	220,18	87

ANFORDERUNGEN AN DRUCKVORLAGEN

ALLGEMEIN

Als Vorlagen für Veredelungen benötigen wir Daten in den u.a. Datenformaten oder Text in unseren Standardschriften.

Ein Andruck / Proof sollte wenn möglich vorliegen.

Logos und Texte bitte als vektorisierte Datei oder als TIF-Datei in 1200 dpi, Fotos in einer Auflösung von 600 dpi einsenden.

Vektorisierte Logos lassen sich ohne Qualitätsverluste beliebig skalieren und sind qualitativ Pixeldateien vorzuziehen.

Die unten angegebenen Mindestschriftgrößen und Mindeststrichstärken sind Richtwerte. Abhängig von Motiv, Veredelungsverfahren und Oberflächen können kleinere Schriften und feinere Linien möglich oder größere Schriften und dickere Linien nötig sein.

Ausfallmuster

Grundsätzlich empfehlen wir Ihnen die Anfertigung eines Ausfallmusters (drucktechnisch bedingt kommt es zwischen Papierdruck und Druck auf anderen Materialien immer zu unvermeidbaren Farbabweichungen).

Dateiformate

Adobe Photoshop CC 2023

Adobe Illustrator CC 2023

Adobe InDesign CC 2023

Corel Draw X8

(Texte bitte in Kurven/Pfade wandeln)

SCHREIBGERÄTE

Druckfarben

Mit der vorhandenen Farbmisch-Palette können gratis alle Pantone C und HKS K-Töne gemischt werden. Leichte Farbabweichungen zwischen Papierfächern und Druck sind auf weißem Untergrund allerdings unvermeidbar. Auf andersfarbigen oder dunkleren Untergründen müssen stärkere Farbabweichungen daher in Kauf genommen werden.

CMYK-Druck (Digitaldruck)

Alle Druckfarben im Digitaldruck mischen sich aus dem Farbverhältnis CMYK zusammen.

Daher ist es nicht möglich exakte PMS/HKS Töne zu drucken.

Sehr große, einfarbige Flächen lassen sich wegen Streifenbildung nicht darstellen.

Mindeststrichstärke: 0,15 mm, Mindestschrifthöhe: 8 pt.

Lasergravur

Mindeststrichstärke: 0,15 mm, Mindestschrifthöhe: 6 pt.

Personalisierung (Namensliste)

Viele unserer Produkte lassen sich höchst individuell mit Einzelnamen versehen.

Bitte senden Sie uns die Namensliste als Excel-Tabelle zu.

Raster

Siebdruck: 40er Raster, Tonwertumfang 15 -85 %.

Schaftdruck 360°: 48er Raster, Tonwertumfang 15 -85 %.

Standard Schrifttypen

Arial, AvantGarde, Courier, Futura, Present, Serifa, Helvetica, Times New Roman, Univers jeweils in normal, fett, normal kursiv, fett kursiv, BrushScript, Englische Schreibschrift jeweils in normal kursiv und fett kursiv.

Andere Schrifttypen möglich (nur PC) bei Lieferung des Fonts oder Schriften als True Type-Schriftart (*.ttf).

Weitere oder ähnliche Schrifttypen auf Anfrage.

TASSEN UND BECHER

Direktdruck

Mindestschriftgröße 10 pt, Mindestlinienstärke 0,2 mm, keine Rasterung

Aufgrund ihrer Beschaffenheit sind die Druckfarben nicht vollständig deckend. Dies führt dazu, dass die Farbe auf dunklen Untergründen in der Regel auch dunkler im Ergebnis erscheinen werden.

Transferdruck

Mindestschriftgröße 8 pt, Mindestlinienstärke 0,2 mm,

druckbarer Tonwertbereich 15 - 85 %.

Personalisierung (Namensliste)

Viele unserer Tassen lassen sich höchst individuell mit Einzelnamen versehen.

Bitte senden Sie uns die Namensliste als Excel-Tabelle zu.

Bitte beachten Sie, dass diese besondere Form der Personalisierung immer dann möglich ist, wenn der Name einzeln für sich steht und nicht Teil des restlichen Druckmotives ist.

DRUCKPREISE (INKLUSIVE VORKOSTEN)

SCHREIBGERÄTE

UVP in €, zzgl. MwSt.

Kunststoff-Schreibgeräte		500	1.000	2.500	5.000
1c - 5c-Druck pro Position und Farbe	€/St.	0,27	0,19	0,13	0,09
CMYK-Druck pro Position	€/St.	0,68	0,48	0,33	0,23
Gravur pro Position	€/St.	0,68	0,68	0,68	0,68

Metall-Schreibgeräte und Etuis		50	100	250	500
1c - 5c-Druck pro Position und Farbe	€/St.	0,79	0,55	0,39	0,27
CMYK-Druck pro Position	€/St.	1,97	1,38	0,96	0,68
Gravur pro Position	€/St.	1,97	1,38	0,96	0,68
Prägung auf Etui, pro Position	€/St.	4,73	3,31	2,32	1,62

SONSTIGE KOSTEN

UVP in €, zzgl. MwSt.

Ausfallmuster	Ausfallmuster pro Farbe und Position	60,00 €
Aufpreis 5000 in 5	Zuschlag pro Schreibgerät: Fertigung erfolgt innerhalb von 5 Tagen nach Auftragsfreigabe	0,05 €
Einzelnamen	Datenbasis: Bitte als Exceltabelle zur Verfügung stellen. Pro Name:	2,50 €
Etikettierung	Etikettierung auf Polybeutel (10, 20, 25, 50, 100er) und Umkarton per Etikett:	0,20 €
Frachtkosten	Frachtkosten Incl. Verpackung bei einem Standardversand innerhalb Deutschlands bis 16 kg ab 16 kg auf Anfrage	6,95 €
Liefermenge	Gemäß unseren AGB auf www.senator.com behalten wir uns eine Über- bzw. Unterlieferung vor. Stückgenaue Lieferung berechnen wir mit einem Zuschlag von:	5 %

TASSEN + BECHER

UVP in €, zzgl. MwSt.

Porzellan, Steinzeug und Metall		36	108	250	500
1c-Druck pro Position	€/St.	5,00	3,50	2,63	1,97
jede zusätzliche Druckfarbe	€/St.	1,25	0,88	0,66	0,50
CMYK-Druck pro Motiv	€/St.	6,25	4,38	3,29	2,47
Gravur auf Metall, pro Position	€/St.	5,00	3,50	2,63	1,97

UVP in €, zzgl. MwSt.

Mix + Match	Auf Wunsch können Sie ausgewählte Kunststoff-Schreibgeräte, ab 10.000 Stk. nach Ihren Wünschen farblich frei aus unseren Standardfarben kombinieren.	kostenlos
Magic Flow Mine 1.4	Aufpreis/Stück in € für die Magic Flow Mine 1.4 Mindestmenge: 1.000 Stk	0,10 €
PMS Service	Fast alle unsere Modelle erhalten Sie auf Wunsch in individueller Einfärbung nach PMS. Die Mindestmengen sind bei Kunststoffmodellen 10.000 Stück. Es erfolgt die Freigabe durch ein Farbplättchen.	1.500,00 €
Verpackung	Bedruckte Kunststoff-Schreibgeräte sind im Polybeutel zu 100 Stück unterverpackt. Ausnahmen: Super-Hit und Dart sind lose im Karton.	kostenlos
Ersatzmine	Viele unserer Schreibgeräte ermöglichen einen einfachen Tausch der Mine. Diese kann über die Seite minen.senator.com bestellt werden	kostenlos

3 X 3 GUTE GRÜNDE FÜR SENATOR

Made in Germany

- Entwicklung, Produktion und Bedruckung in Deutschland
- Minenfertigung am eigenen Standort in Hessen
- Kenntnis aller Prozesse sowie aller eingesetzten Materialien

Nachhaltigkeit

- Wiederverwendung von Produktionsabfällen
- Überlegener ökologischer Fußabdruck gegenüber Importartikeln
- Kurze Transportwege von der Produktion bis zum Kunden

Verantwortung

- Regelmäßige Zertifizierung nach ISO 9001 und ISO 14001
- SEDEX-Mitgliedschaft
- Konformitätserklärungen für alle Produkte

